

КОНТРОЛЬНАЯ РАБОТА по биологии (углубленный ур.)
(Промежуточная аттестация, 10 кл.)

1. Рассмотрите предложенную схему элементарный состав живых организмов. Запишите в ответе термин, обозначенный на схеме вопросительным знаком.



Ответ _____

Максимальный балл

Фактический балл

2. Рассмотрите таблицу «Методы биологических исследований». Запишите в ответе пропущенный термин, обозначенный в таблице вопросительным знаком.

Частнонаучный метод	Применение метода
Дифференциальное центрифугирование	Этот метод полезен для разделения частиц, сильно различающихся по скорости седиментации
	Дает возможность изучать общий план строения клетки и отдельных ее органелл

Ответ _____

Максимальный балл

Фактический балл

3. Рассмотрите таблицу «Уровни организации живой природы». Запишите в ответе пропущенный термин, обозначенный в таблице вопросительным знаком.

Уровень	Пример
Молекулярно-генетический уровень	обмен веществ и превращение энергии, передача наследственной информации и др
	развитие организма на основе генетической информации, полученной от родителей, способного к самостоятельному существованию в среде

Ответ _____

Максимальный балл

Фактический балл

4. Если клетка человека не делится, то хромосомы в ней? В ответе запишите только число хромосом.

Ответ _____

5. Школьник получил задание окрасить анатомический срез семени раствором Люголя. В синий цвет окрасились вещества:

- 1) белки
- 2) сахара
- 3) капли жира
- 4) зерна (гранулы) крахмала

Максимальный балл Фактический балл

6. Найдите соответствие между химическими элементами (1, 2, 3, 4) и их ролью в клетках и организмах (А, Б, В, Г, Д):

- | | |
|------------|--|
| 1. Фтор | А. Входит в состав хлорофилла и некоторых ферментов |
| 2. Азот | Б. Входит в состав белков и нуклеиновых кислот |
| 3. Магний | В. Участвует в свертывании крови и сокращении мышечных волокон |
| 4. Кальций | Г. Входит в состав костной ткани |

Вещества	А	Б	В	Г
Значение				

7. Выберите правильную последовательность процессов, происходящих в профазе мейоза I:

- 1) образование бивалентов
- 2) кроссинговер
- 3) растворение кариолеммы
- 4) спирализация хроматина с образованием видимых хромосом
- 5) образование хиазм
- 6) формирование ахроматинового веретена деления

Максимальный балл			<input type="text" value="2"/>	Фактический балл	

8. Выберите правильную последовательность стадий развития зародыша:

- 1) образование комплекса осевых органов
- 2) закладка третьего зародышевого листка
- 3) образование бластулы
- 4) гастрюляция
- 5) дробление
- 6) митотическое деление зиготы

Максимальный балл Фактический балл

9. Все перечисленные ниже органоиды, кроме трех, содержат ДНК. Определите эти органоиды, «выпадающих» из общего списка, и укажите цифры, под которыми они указаны.

- 1) ядро
- 2) рибосомы
- 3) микротрубочки
- 4) пластиды
- 5) центриоли
- 6) базальное тельце

- 7) гранулы
 8) митохондрии
 9) цитоскелет

Максимальный балл

Фактический балл

10. На основе данных таблицы определите правильность представленных утверждений

Клетки	Объёмная доля митохондрий	Объёмная доля аппарата Гольджи
нейрон головного мозга	38%	2%
мышечная клетка кишечника	43%	7%
клетка корковой зоны надпочечника	5%	57%
клетка слизистой оболочки желудка	6%	65%

А. Обмен веществ в нейроне требует больших энергетических затрат.

Б. Объёмные доли митохондрий в нервных и мышечных клетках сопоставимы.

- 1) только А
 2) только Б
 3) А и Б
 4) нет верного ответа

Максимальный балл

Фактический балл

11. Проанализируйте таблицу «Этапы биосинтеза белка». Заполните пустые ячейки таблицы, используя термины, приведённые в списке. Для каждой ячейки, обозначенной буквой, выберите соответствующий термин из предложенного списка.

Этап	Место	Процессы
_____ (А)	Кариоплазма	Фермент РНК-полимераза расщепляет двойную цепь ДНК и на одной из цепей по принципу комплементарности синтезирует молекулу про-иРНК.
Активация аминокислот	_____ (Б)	Присоединение аминокислот с помощью ковалентной связи к определенной тРНК.
Трансляция	Рибосомы	_____ (В)
Образование природной структуры белка	_____ (Г)	Белок приобретает определенную пространственную конфигурацию.

Список:

1. Транскрипция
2. Цитоплазма
3. Ядро
4. Митохондрии
5. Процесс синтеза белка из аминокислот на матрице информационной (матричной) РНК
6. Эндоплазматическая сеть
7. Транспорт тРНК аминокислоты к месту синтеза белка поступление в клетку аминокислот из ядра

8. Завершается спирализация хромосом.

Максимальный балл

2

Фактический балл

12. Рассмотрите таблицу «Методы генетики». Запишите в ответе пропущенный термин, обозначенный в таблице вопросительным знаком.

Метод	Эффективность метода
Генеологический	при исследовании генных мутаций
?	при выявлении или отсутствии генетического заболевания

Ответ _____

Максимальный балл

2

Фактический балл

13. Какой способ деления клеток характерен для дробления зиготы?

- 1) репликация
- 2) мейоз
- 3) митоз
- 4) амитоз

Максимальный балл

1

Фактический балл

14. Наследственный материал находится в ядре каждой клетки, в хромосомах. Для каждого организма характерен свой набор хромосом. Определите чей набор хромосом представлен на рисунке.

- 1) человека
- 2) шимпанзе
- 3) свиньи
- 4) горилла

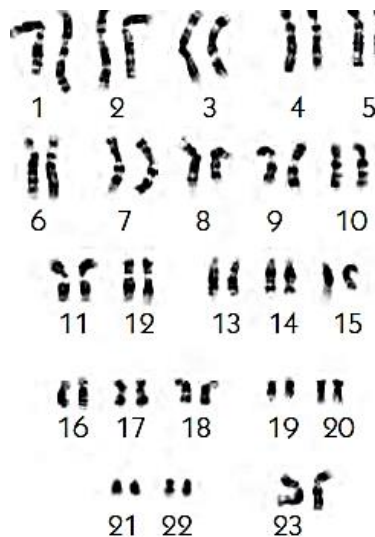

15. Рассмотрите рисунок. Какой процесс на нем представлен?

- 1) опыление
- 2) двойное оплодотворение
- 3) развитие

- 4) размножение

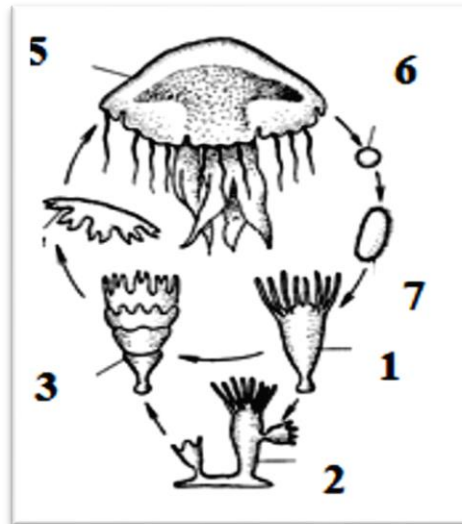

16. Перечисленные примеры, кроме нескольких, являются примерами модификаций. Определите примеры, «выпадающие» из общего списка.

- 1) наступила зима, шерсть у зайцев стала гуще
 2) от заморозков погибли все растения кроме одного
 3) после долгих тренировок мышцы стали объемнее
 4) в букете сирени нашлись цветки с пятью лепестками
 5) одуванчик в горах вырос низкорослым

Максимальный балл

Фактический балл

17. Выберите три верных ответа. Причина серповидноклеточной анемии — ... мутация в гене, кодирующем белок Эта мутация приводит к изменению формы клетки, которая становится похожей на

- 1) геномная
 2) хромосомная
 3) генная
 4) инсулин
 5) гемоглобин
 6) месяц
 7) адреналин
 8) звезду

Максимальный балл

Фактический балл

18. Проанализируйте таблицу «Классификация мутаций». Заполните пустые ячейки таблицы, используя термины, приведённые в списке. Для каждой ячейки, обозначенной буквой, выберите соответствующий термин из предложенного списка.

Типы мутаций по происхождению	
Спонтанные	_____ (A)

Возникают без видимых причин		Возникают под воздействием мутагенных факторов (мутагенов)	
Типы мутаций (по месту возникновения)			
_____ (Б)		Соматические	
Возникают в гаметах и проявляются в следующих поколениях		Возникают в соматических клетках, проявляются в этом организме. Могут передаваться потомкам при вегетативном размножении	
Типы мутаций в зависимости от влияния на жизнедеятельность организма			
Летальные	_____ (В)	_____ (Г)	Полезные
Приводят к гибели организма	Снижают жизнеспособность организма	При определенных условиях не влияют на организм	Повышают жизнеспособность организма

Список терминов: 1) генные (точечные), 2) индуцированные, 3) хромосомные, 4) генеративные, 5) сублетальные, 6) нейтральные, 7) геномные

Максимальный балл

Фактический балл

СПЕЦИФИКАЦИЯ КОНТРОЛЬНОЙ РАБОТЫ

по темам «Биология как комплекс наук о живой природе», «Структурные и функциональные основы жизни»

Назначение контрольной работы – оценить соответствие знаний, умений и основных видов учебной деятельности, обучающихся требованиям к планируемым результатам обучения по темам «Биология как комплекс наук о живой природе», «Структурные и функциональные основы жизни», «Организм».

В результате изучения этих тем выпускник на углубленном уровне должен уметь:

- решать генетические задачи, в том числе применяя знания о реакциях матричного синтеза, генетическом коде, принципе комплементарности;
- решать задачи, применяя знания о реакциях матричного синтеза, генетическом коде, принципе комплементарности;
- сравнивать фазы деления клетки;
- устанавливать взаимосвязь строения и функций частей и органоидов клетки;
- обосновывать взаимосвязь пластического и энергетического обменов;
- определять количество хромосом в клетках;
- сравнивать разные способы размножения организмов;
- характеризовать основные этапы онтогенеза организмов;
- обосновывать значение разных методов селекции;
- оценивать роль биологических открытий и современных исследований в развитии науки и в практической деятельности людей;
- оценивать роль биологии в формировании современной научной картины мира, прогнозировать перспективы развития биологии;
- устанавливать и характеризовать связь основополагающих биологических понятий (клетка, организм) с основополагающими понятиями других естественных наук;
- обосновывать систему взглядов на живую природу, применяя биологические теории, учения, законы, закономерности, понимать границы их применимости;
- проводить учебно-исследовательскую деятельность по биологии: выдвигать гипотезы, планировать работу, отбирать и преобразовывать необходимую информацию, проводить эксперименты, интерпретировать результаты, делать выводы на основе полученных результатов;
- обосновывать значение разных методов селекции в создании сортов растений, пород животных и штаммов микроорганизмов;
- выявлять и обосновывать существенные особенности разных уровней организации жизни;
- решать генетические задачи на дигибридное скрещивание, сцепленное (в том числе сцепленное с полом) наследование, анализирующее скрещивание, применяя законы наследственности и закономерности сцепленного наследования;
- раскрывать причины наследственных заболеваний, аргументировать необходимость мер предупреждения таких заболеваний;
- сравнивать разные способы размножения организмов;
- характеризовать основные этапы онтогенеза организмов;

- аргументировать собственную позицию по отношению к экологическим проблемам *Челябинской области* и поведению в природной среде;
- оценивать практическое и этическое значение современных исследований в биологии, медицине, экологии, биотехнологии; обосновывать собственную оценку;
- выявлять в тексте биологического содержания проблему и аргументированно ее объяснять;
- представлять биологическую информацию в виде текста, таблицы, схемы, графика, диаграммы и делать выводы на основании представленных данных; преобразовывать график, таблицу, диаграмму, схему в текст биологического содержания.

Документы, определяющие содержание контрольной работы

Содержание контрольной работы определяется на основе Федерального государственного образовательного стандарта основного общего образования (приказ Минобрнауки России от 17 декабря 2010 г. № 1897 «Об утверждении федерального государственного образовательного стандарта основного общего образования»).

Характеристика структуры и содержания контрольной работы

Каждый вариант контрольной работы содержит 22 задания, различающихся формой и уровнем сложности.

Задания № 1 - на дополнение недостающей информации в схеме.

Задания № 2 - на дополнение недостающей информации в таблице

Задания № 3, 10 - на анализ информации, представленной в графической или количественной форме

Задания № 4, 5, 6, 9, 13, 16, 17 – на выбор ответа в виде цифр (ы), соответствующей (их) номеру правильного ответа

Задания № 11, 12, 18 - на дополнение недостающей информации в таблице

Задания № 7, 8 - на установление последовательности

Задания № 14, 15 - на анализ рисунка и выбор ответа в виде одной цифры, соответствующей номеру правильного ответа

Ответ на задания №№ 1-5 даётся соответствующей записью в виде слова (словосочетания), числа или последовательности цифр

Распределение заданий контрольной работы по проверяемым умениям

Контрольная работа разрабатывается исходя из необходимости проверки следующих видов деятельности:

1. Владение основным понятийным аппаратом школьного курса биологии.
2. Решение задач различного типа и уровня сложности.
3. Использование приобретенных знаний и умений в практической деятельности и повседневной жизни.

Критерии оценивания контрольной работы

Каждое из заданий 4, 5, 13, 14, 15 оценивается 1 баллом. Задание считается выполненным верно, если ответ записан в той форме, которая указана в инструкции по выполнению задания.

За выполнение каждого из заданий 1-3, 6, 9 – 11, 16, 17 выставляется 2 балла за полное правильное выполнение, 1 балл за выполнение задания с одной ошибкой (одной

неверно указанной, в том числе лишней, цифрой наряду со всеми верными цифрами) ИЛИ неполное выполнение задания (отсутствие одной необходимой цифры); 0 баллов во всех остальных случаях.

За выполнение каждого из заданий 7,8, 18 выставляется 2 балла, если указана верная последовательность цифр, 1 балл, если допущена одна ошибка, 0 баллов во всех остальных случаях.

Максимальный первичный балл – 31

На основе баллов, выставленных за выполнение всех заданий работы, подсчитывается первичный балл, который переводится в отметку по пятибалльной шкале (таблица 2).

Таблица 2

Перевод баллов в отметку по пятибалльной шкале

Количество баллов	Рекомендуемая оценка
26-31	5
17-25	4
10-16	3
0-9	2

4. Продолжительность контрольной работы

Примерное время, отводимое на выполнение отдельных заданий:

- для каждого задания №№ 1-21 – до 5 минут;
- для задания № 22 – 10–20 минут

На выполнение всей контрольной работы отводится 45 минут.

5. Дополнительные материалы и оборудование

При выполнении заданий можно пользоваться черновиком. Записи в черновике не учитываются при оценивании работы.

ОБОБЩЕННЫЙ ПЛАН ВАРИАНТА КОНТРОЛЬНОЙ РАБОТЫ

Обозначение задания в работе	Проверяемые элементы содержания	Коды элементов содержания	Коды проверяемых умений	Уровень сложности задания	Максимальный балл за выполнение задания
1	Биологические термины и понятия. <i>Дополнение схемы</i>	1.1, 1.3	1.1.2, 1.1.3	Б	2
2	Методы научного познания. <i>Работа с таблицей</i>	1.2.	1.1.1	П	2
3	Уровни организации живого. <i>Работа с таблицей</i>	1.3	1.1.3	П	2
4	Генетическая информация в клетке. <i>Решение биологической задачи</i>	2.4	2.3.1	Б	1

5	Органические вещества клетки	1.4	2.6.1	Б	1
6	Биологические системы и их закономерности <i>Установление соответствия (с рисунком и без рисунка)</i>	1.3	1.1.3	П	2
7	Деление клетки <i>Множественный выбор (с рисунком и без рисунка)</i>	2.5	2.6.4, 2.2.1	П	2
8	Индивидуальное развитие организма <i>Установление последовательности</i>	1.4, 2.5	2.6.6	П	2
9	Строение клетки <i>Множественный выбор (без рисунка)</i>	2.2	1.1.2, 2.2.1	П	2
10	Общебиологические закономерности <i>Работа с таблицей</i>	2.3	2.7, 3	П	2
11	Задание на анализ биологической информации <i>(Работа с таблицей)</i>	2.3	1.3.2, 2.6.2	П	2
12	Методы научного познания. <i>Работа с таблицей</i>	1.5	1.1.1	П	2
13	Генетическая информация в клетке.	1.3	1.3.1, 1.3.2	Б	1
14	Генетическая информация в клетке <i>(с рисунком)</i>	1.3, 1.8	1.1.4, 2.4.1, 2.5.2	Б	1
15	Воспроизведение организмов <i>(с рисунком)</i>	1.2, 1.4	1.3.1, 1.3, 2.4.1, 2.6.3	Б	1
16	Ненаследственная изменчивость <i>Множественный выбор (без рисунка)</i>	1.2, 1.9	2.1.2	П	2
17	Генетика человека <i>Множественный выбор (без рисунка)</i>	1.8, 1.10, 1.11	1.3.2, 2.1.4	П	2
18	Классификация мутаций <i>Работа с таблицей</i>	1.10	2.1.4	П	2

КОДИФИКАТОР ЭЛЕМЕНТОВ СОДЕРЖАНИЯ И ПЛАНИРУЕМЫХ РЕЗУЛЬТАТОВ

Кодификатор элементов содержания и планируемых результатов по биологии является одним из документов, определяющих структуру и содержание контрольной работы. Кодификатор является систематизированным перечнем планируемых результатов, в котором каждому объекту соответствует определенный код.

Кодификатор составлен на базе Федерального государственного образовательного стандарта основного общего образования по биологии (приказ Минобрнауки России от 17 декабря 2010 г. № 1897 «Об утверждении федерального государственного образовательного стандарта основного общего образования»).

РАЗДЕЛ 1 Перечень элементов содержания, проверяемых на контрольной работе

<i>Код</i>	<i>Элементы содержания, проверяемые заданиями контрольной работы</i>
1	Биология как комплекс наук о живой природе
1.1	Биология как наука
1.2	Методы научного познания
1.3	Уровневая организация
1.4	Общие признаки биологических систем
2	Структурные и функциональные основы жизни
2.1	Современная клеточная теория
2.2	Клеточное строение организмов
2.3	Метаболизм
2.4	Гены, генетический код и его свойства
2.5	Жизненный цикл клетки
3	Организм
3.1	Особенности строения организмов
3.2	Жизнедеятельность организма
3.3	Воспроизведение организмов
3.4	Регуляция индивидуального развития
3.5	Методы генетики
3.6	Моно- и дигибридное скрещивание
3.7	Сцепленное наследование признаков, нарушение сцепления генов.
3.8	Генетика человека.
3.9	Ненаследственная (модификационная) изменчивость.
3.10	Наследственная изменчивость: мутационная, комбинативная.
3.11	Наследственные болезни человека, их причины, профилактика.
3.12	Методы селекции
3.13	Клеточная и генная инженерия, клонирование

РАЗДЕЛ 2 Перечень планируемых результатов

<i>Код</i>	<i>Планируемые результаты</i>
1	ЗНАТЬ/ПОНИМАТЬ
1.1.	методы научного познания; основные положения биологических законов, правил, теорий, закономерностей, гипотез
1.1.1	методы научного познания
1.1.2	признаки живых систем
1.1.3	уровни организации живой материи

1.1.4	основные положения клеточной теории
1.1.5	сущность законов (Г. Менделя, сцепленного наследования Т. Моргана, гомологических рядов в наследственной изменчивости, зародышевого сходства; биогенетического);
1.1.6	сущность закономерностей (изменчивости; сцепленного наследования; наследования, сцепленного с полом; взаимодействия генов и их цитологических основ); правил (доминирования Г. Менделя, экологической пирамиды);
1.2	строение и признаки биологических объектов
1.2.1	генов, хромосом, гамет;
1.3	сущность биологических процессов и явлений:
1.3.1	обмен веществ и превращения энергии в клетке, фотосинтез
1.3.2	обмен веществ и превращения энергии в клетке и организме, пластический обмен
1.3.3	обмен веществ и превращения энергии в клетке и организме, энергетический обмен
2.	УМЕТЬ
2.1	объяснять
2.1.1	причины наследственных и ненаследственных изменений
2.1.2	причины наследственных заболеваний
2.1.3	генных и хромосомных мутаций
2.2	устанавливать взаимосвязи:
2.2.1	строения и функций органоидов клетки; пластического и энергетического обмена; световых и темновых реакций фотосинтеза
2.2.2	пластического и энергетического обмена
2.2.3	световых и темновых реакций фотосинтеза
2.3	решать
2.3.1	задачи разной сложности по цитологии
2.3.2	задачи разной сложности по генетике (составлять схемы скрещивания)
2.4	распознавать и описывать:
2.4.1	клетки растений и животных
2.4.2	биологические объекты по их изображению и процессам их жизнедеятельности
2.5	выявлять:
2.5.1	отличительные признаки отдельных организмов
2.6	сравнивать (и делать выводы на основе сравнения):
2.6.1	биологические объекты (клетки, ткани, органы и системы органов)
2.6.2	процессы и явления (пластический и энергетический обмен)
2.6.3	процессы и явления (фотосинтез и хемосинтез)
2.6.4	митоз и мейоз
2.6.5	бесполое и половое размножение
2.6.6	оплодотворение у растений и животных
2.7	анализировать: результаты биологических экспериментов, наблюдений по их описанию
3.	Использование приобретенных знаний и умений в практической деятельности и повседневной жизни
3.1	для обоснования: мер профилактики: вредных привычек (курение,

	алкоголизм, наркомания)
Код	Планируемые результаты
1	ЗНАТЬ/ПОНИМАТЬ
1.1.	методы научного познания; основные положения биологических законов, правил, теорий, закономерностей, гипотез
1.1.1	методы научного познания
1.1.2	основные положения биологических теорий (клеточная, хромосомная)
1.1.3	сущность законов (Г. Менделя, сцепленного наследования Т. Моргана, гомологических рядов в наследственной изменчивости, зародышевого сходства; биогенетического);
1.1.4	сущность закономерностей (изменчивости; сцепленного наследования; наследования, сцепленного с полом; взаимодействия генов и их цитологических основ); правил (доминирования Г. Менделя, экологической пирамиды);
1.1.5	сущность гипотез (чистоты гамет);
1.2	строение и признаки биологических объектов
1.2.1	клеток прокариот и эукариот: строение органоидов
1.2.2	генов, хромосом, гамет
1.2.3	вирусов, одноклеточных организмов
1.2.4	многоклеточных организмов царств живой природы (растений, животных, грибов)
1.3	сущность биологических процессов и явлений:
1.3.1	оплодотворение и размножение у цветковых растений и позвоночных животных
1.3.2	развитие и индивидуальное развитие организма (онтогенез)
1.3.3	взаимодействие генов
1.3.4	получение гетерозиса, полиплоидов, отдаленных гибридов
2.	УМЕТЬ
2.1	объяснять
2.1.1	общность происхождения живых организмов, используя биологические теории, законы и правила
2.1.2	причины наследственных и ненаследственных изменений
2.1.3	причины наследственных заболеваний
2.1.4	генных и хромосомных мутаций
2.2	решать
2.3.1	задачи разной сложности по цитологии
2.3.2	задачи разной сложности по генетике (составлять схемы скрещивания)
2.4	распознавать и описывать:
2.4.1	биологические объекты по их изображению и процессам их жизнедеятельности
2.5	выявлять:
2.5.1	отличительные признаки отдельных организмов
2.6	сравнивать (и делать выводы на основе сравнения):
2.6.1	биологические объекты (органы и системы органов)
2.6.2	бесполое и половое размножение
2.6.3	оплодотворение у растений и животных
2.7	анализировать: результаты биологических экспериментов, наблюдений по их описанию

3.	Использование приобретенных знаний и умений в практической деятельности и повседневной жизни
3.1	для обоснования: мер профилактики: вредных привычек (курение, алкоголизм, наркомания)

ОТВЕТЫ К КОНТРОЛЬНОЙ РАБОТЕ № 1*
по темам «Биология как комплекс наук о живой природе», «Структурные и функциональные основы жизни»

№ задания	Ответы
1	ультрамикроэлементы / регулярные, нерегулярные
2	микроскопирование
3	онтогенетический (организменный) уровень
4	46
5	4
6	3,2,4,1
7	436512
8	342165
9	2,3,5,6,7,9
10	3
11	1,2,5,6
12	Цитогенетический метод/Популяционно-статистический метод
13	3
14	1
15	3
16	2, 4, 5
17	3, 5, 6
18	2, 4, 5, 6

*За отсутствующий или не соответствующий указанным критериям ответ задание оценивается в 0 баллов.

Ответы, указанные через дробь, соответствуют заданиям углубленного уровня изучения биологии

СПЕЦИФИКАЦИЯ КОНТРОЛЬНЫХ ИЗМЕРИТЕЛЬНЫХ МАТЕРИАЛОВ

Итоговая контрольная работа за 10 класс (профиль)

Назначение контрольной работы – контроль знаний по теме Обобщение и систематизация знаний учащихся по курсу математики 10 класса профиль.

Время выполнения работы.

На выполнение всей работы отводится 80 минут.

План контрольной работы

№ задания	Раздел программы (содержательная линия)	Проверяемый планируемый результат	Уровень сложности	Тип задания	ККЭ*	ККТ*	Максимальный балл
1	Геометрический смысл производной	Умение выполнять действия с функциями	Базовый	С развернутым ответом	4.1.1 4.1.4 4.2.1	3.2 6.2	1
2	Тригонометрические выражения	Умение выполнять вычисления и преобразования	Базовый	С развернутым ответом	1.4.2 1.4.4	1.1 1.3	2
3	Площадь поверхности составного многогранника	Умение выполнять действие с геометрическими фигурами	Базовый	С развернутым ответом	5.3.2 5.3.3	4.2	1
4	Теория вероятностей	Умение строить и исследовать простейшие математические модели	Повышенный	С развернутым ответом	6.3.1 6.3.2	5.4	2
5	Наибольшее (наименьшее) значения функции на отрезке	Умение выполнять действия с функциями	Повышенный	С развернутым ответом	3.2.1 3.2.5 3.2.6	3.2 3.3	2
6	Тригонометрические уравнения	Умение решать уравнение и отбирать корни	Повышенный	С развернутым ответом	1.2.4 1.2.5 1.2.7	2.1 2.2	3
7	Сечения многогранников	Умение выполнять рисунок по описанию и проводить действие с геометрическими фигурами	Повышенный	С развернутым ответом	5.3.4 5.5.5	5.2 5.3	2
Общий балл							13

*ККЭ – код контролируемого элемента (Кодификатор проверяемых требований к результатам освоения основной образовательной программы среднего общего образования и элементов содержания для проведения основного государственного экзамена по МАТЕМАТИКЕ).

ККТ – код контролируемого требования (Кодификатор проверяемых требований к результатам освоения основной образовательной программы среднего общего образования и элементов содержания для проведения основного государственного экзамена по МАТЕМАТИКЕ).

Критерии оценивания контрольной работы

Максимальный балл за выполнение работы составляет – 10 баллов. На основе баллов, выставленных за выполнение всех заданий, подсчитывается первичный балл, который переводится в отметку по пятибалльной шкале.

% выполнения от максимального балла	Количество баллов	Цифровая отметка	Уровневая шкала
90-100	12-13	5	Повышенный
68-89	9-11	4	
50-67	6-8	3	Базовый
30-49	4-5	2	Недостаточный
Менее 30	0-3	1	

Инструкция по проверке и оценке работ

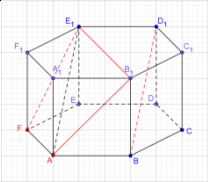
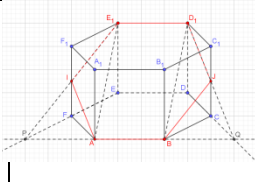
№ задания	Планируемый результат	Правильный ответ		Максимальный балл / критерии оценивания
		I вариант	II вариант	
1	Умение выполнять действия с функциями	18	1	1 балл
2	Умение выполнять вычисления и преобразования	а) 1,8 б) 4	а) -7 б) 3	2 балла За каждый верный ответ 1 балл
3	Площадь поверхности составного многогранника	54	130	1 балл
4	Теория вероятностей	0,043	0,33	2 балла За правильный ответ - 2 балла. При верном построении математической модели допущена вычислительная ошибка или описка, возможно приведшая к неверному ответу – 1 балл
5	Наибольшее (наименьшее) значения функции на отрезке	- 5	10	2 балла За верное решение и обоснованный ответ - 2 балла. Допущена ошибка при вычислениях- 1 балл
6	Умение решать уравнение и отбирать корни	а) $x = \frac{\pi}{2} + \pi n, n \in Z$ $x = \frac{\pi}{4} + \frac{\pi k}{2}, k \in Z$ б) $-\frac{\pi}{2}; \frac{\pi}{2}$ $-\frac{\pi}{4}; \frac{\pi}{4}; \frac{3\pi}{4}$	а) $x = \pi l, l \in Z$ $x = \frac{\pi}{4} + 2\pi n, n \in Z$ $x = \frac{3\pi}{4} + 2\pi k, k \in Z$ б) $3\pi; 4\pi; \frac{17\pi}{4}$	3 балла Обосновано получены верные ответы в обоих пунктах - 3 балла Верный ответ в пункте а), но допущена вычислительная ошибка в пункте б) – 2 балла В пункте а) найдены не все серии корней при верной последовательности всех шагов решения, что отражается также и на результат пункта б) – 1 балл
7	Умение выполнять рисунок по описанию и проводить действие с геометрическими фигурами	 $S = \frac{3\sqrt{7}}{4}$	 $S = 3$	2 балла За верное построение сечения и обоснованное решение - 2 балла. Допущена ошибка при вычислении площади сечения - 1 балл

Демонстрационный вариант контрольной работы

1) На рисунке изображены график функции $y = f(x)$ и касательная к этому графику, проведённая в точке $x_0 = -3$. Найдите значение производной функции в точке x_0 .

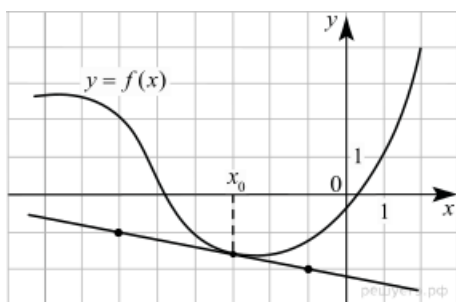

2) Найдите значение выражения:

а) $1,5 - 3,4 \cos x$, если $\sin x = \frac{15}{17}$, $\frac{\pi}{2} < x < \pi$;

б) $\sqrt{12} \cos^2 \frac{5\pi}{12} - \sqrt{3}$.

3) Найдите площадь поверхности многогранника, изображённого на рисунке (все двугранные углы прямые).

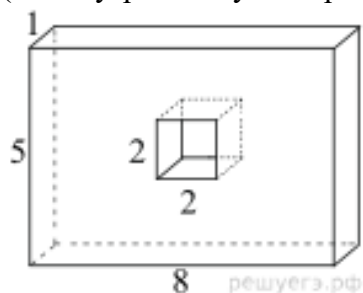

4) Агрофирма закупает куриные яйца в двух домашних хозяйствах. 85% яиц из первого хозяйства — яйца высшей категории, а из второго хозяйства — 65% яиц высшей категории. Всего высшую категорию получает 80% яиц. Найдите вероятность того, что яйцо, купленное у этой агрофирмы, окажется из первого хозяйства.

5) Найдите наибольшее значения функции $y = \frac{x}{3} + \frac{3}{x}$ на отрезке $[-5; -1]$.

6) а) Решите уравнение: $\cos 9x - \cos 7x = \sqrt{2} \sin x$;

б) Укажите корни уравнения, принадлежащие промежутку $\left[-\frac{3\pi}{2}; -\pi\right]$.

7) Изобразите сечение единичного куба $A \dots D_1$, проходящее через вершины A , C и середину ребра C_1D_1 . Найдите его площадь.

I вариант контрольной работы

1) На рисунке изображен график производной функции $f(x)$, определенной на интервале $(-5;7)$. Найдите промежутки убывания функции $f(x)$. В ответе укажите сумму целых точек, входящих в эти промежутки.

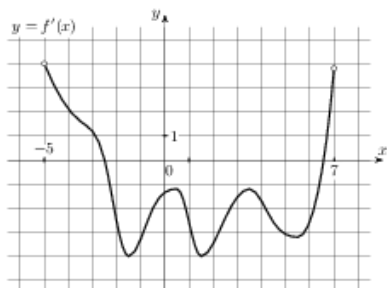

2) Найдите значение выражения:

а) $2\operatorname{tg}\alpha$, если $\sin\alpha = \frac{9}{\sqrt{181}}$ и $\alpha \in (0; 0,5\pi)$.

б) $\frac{8\sqrt{3}\sin 15^\circ \cos 15^\circ}{2\cos^2 15^\circ - 1}$

3) Найдите площадь поверхности многогранника, изображённого на рисунке (все двугранные углы прямые).

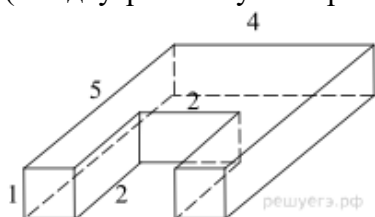

4) Две фабрики выпускают одинаковые стекла для автомобильных фар. Первая фабрика выпускает 35% этих стекол, вторая – 65%. Первая фабрика выпускает 3% бракованных стекол, а вторая – 5%. Найдите вероятность того, что случайно купленное в магазине стекло окажется бракованным.

5) Найдите наибольшее значения функции $y = 2x + \frac{50}{x} + 15$ значение на отрезке $[-10; -0,5]$.

6) а) Решите уравнение: $\operatorname{ctg}x + \cos\left(\frac{\pi}{2} + 2x\right) = 0$;

б) Укажите корни уравнения, принадлежащие промежутку $\left[-\frac{\pi}{2}; \pi\right]$.

7) Постройте сечение шестиугольной правильной призмы, все рёбра которой равны 1, плоскостью, параллельной прямой BD_1 , и проходящей через точки A , F . Найдите его площадь.

II вариант контрольной работы

1) На рисунке изображен график производной функции $f(x)$, определенной на интервале $(-18; 6)$. Найдите количество точек минимума функции $f(x)$ на отрезке $[-13; 1]$.

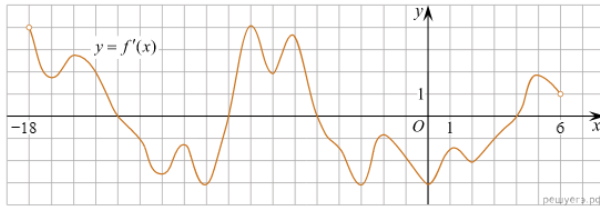

2) Найдите значение выражения:

а) $-25 \cos 2\alpha$, если $\cos \alpha = -0,8$;

б) $\sqrt{72} \cos^2 \frac{15\pi}{8} - \sqrt{18}$.

3) Найдите площадь поверхности многогранника, изображённого на рисунке (все двугранные углы прямые).

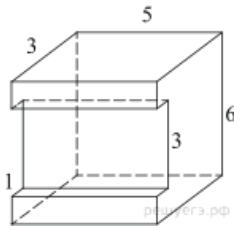

4) Чтобы пройти в следующий круг соревнований, футбольной команде нужно набрать хотя бы 7 очков в двух играх. Если команда выигрывает, она получает 6 очков, в случае ничьей — 1 очко, если проигрывает — 0 очков. Найдите вероятность того, что команде удастся выйти в следующий круг соревнований. Считайте, что в каждой игре вероятности выигрыша и проигрыша одинаковы и равны 0,3.

5) Найдите наименьшее значение функции $y = \frac{x^2 + 25}{x}$ на отрезке $[1; 10]$.

6) а) Решите уравнение: $\sqrt{6} \sin^2 x + \cos x = 2 \sin \left(x + \frac{\pi}{6} \right)$;

б) Укажите корни уравнения, принадлежащие промежутку $\left[3\pi, \frac{9\pi}{2} \right]$.

7) Постройте сечение правильной шестиугольной призмы, все рёбра которой равны 1, плоскостью, проходящей через точки A, B, D_1 . Найдите его площадь

№ задания	Раздел программы (содержательная линия)	Проверяемый планируемый результат	Уровень сложности	Тип задания	ККЭ*	ККТ*	Максимальный балл
		показательные, тригонометрические и логарифмические уравнения, их системы					каждое задание – 4 балла
4	Неравенства	Решать рациональные, показательные и логарифмические неравенства	Базовый	С развернутым ответом	2.2.3, 2.2.4, 2.2.9	2.3	По 1 баллу за каждое задание – 2 балла
5	Основы тригонометрии	Проводить по известным формулам и правилам преобразования выражений, включающих тригонометрические функции	Базовый	С развернутым ответом	1.2.5, 1.2.4, 1.2.7	1.3	По 1 баллу за каждое задание – 2 балла
6	Многогранники	Решать простейшие стереометрические задачи нахождение геометрических величин (длин, углов, площадей, объемов); использовать при решении стереометрических задач планиметрические факты и методы	Повышенный		5.3.3	4.2	2 балла
7	Уравнения	Решать показательные уравнения	Повышенный		2.1.1, 2.1.6, 2.1.9	2.1, 2.2	2 балла
Общий балл							17

*ККЭ – код контролируемого элемента (Кодификатор проверяемых требований к результатам освоения основной образовательной программы основного среднего образования и элементов содержания для проведения единого государственного экзамена по МАТЕМАТИКЕ).

ККТ – код контролируемого требования (Кодификатор проверяемых требований к результатам освоения основной образовательной программы среднего общего образования и элементов содержания для проведения единого государственного экзамена по МАТЕМАТИКЕ).

Критерии оценивания контрольной работы

Максимальный балл за выполнение работы составляет – баллов. На основе баллов, выставленных за выполнение всех заданий, подсчитывается первичный балл, который переводится в отметку по пятибалльной шкале.

% выполнения от максимального балла	Количество баллов	Цифровая отметка	Уровневая шкала
90-100	16-17	5	Повышенный
68-89	12-15	4	
50-67	6-11	3	Базовый
30-50	3-5	2	Недостаточный
Менее 30	0-2	1	

Инструкция по проверке и оценке работ

№ задания	Планируемый результат	Правильный ответ		Критерии оценивания / Максимальный балл
		1 вариант	2 вариант	
1	Выполнение возведения в степень и дальнейшие вычисления	1.а) 23	1. а) -30	1 балл
	Извлечение корня натуральной степени	б) $-\frac{1}{6}$	б) 1	1 балл
	Нахождение значения выражения используя определение и свойства логарифмов	в) 2	в) 2	1 балл
	Нахождение значения тригонометрической функции используя формулы приведения и радианную меру угла	г) $-\frac{1}{2}$	г) $-\frac{1}{2}$	1 балл
2	Нахождение значения тригонометрической функции используя знание основного тригонометрического тождества и знаков по четвертям	$\frac{12}{13}$	2. $-\frac{4}{5}$	1 балл
3	Решение иррационального уравнения с выполнением проверки	а) 0	3. а) 0	1 балл
	Решение логарифмического уравнения с выполнением проверки	б) $\frac{4}{3}$ или $1\frac{1}{3}$	б) 1	1 балл
	Решение показательного уравнения	в) 13	в) 12	1 балл
	Решение тригонометрического уравнения	г) $x = (-1)^{k+1} \frac{\pi}{4} + \pi k, k \in \mathbb{Z}$	г) $\pm \frac{5\pi}{6} + 2\pi k, k \in \mathbb{Z}$	1 балл
4	Решение показательного неравенства используя свойство возрастания и убывания показательной функции	а) $(-1; +\infty)$	4. а) $(-\infty; -1)$	1 балл
	Решение логарифмического неравенства используя область определения логарифмической функции	б) $(8; +\infty)$	б) $(3; 3\frac{1}{2})$	1 балл
5	Упростить выражение используя формулы приведения	5. а) 1	5. а) -1	1 балл
	Упростить выражение используя формулы двойного угла	б) $\sin^2 x$	б) $-\sin x$	1 балл
6	Вычисление площади боковой поверхности пирамиды используя знания свойств треугольника из планиметрии	1260	360	2балла
7	Решить показательное уравнение используя методы решения уравнений и знание равносильности уравнений	1	2	2балла
Общий балл				17

Контрольная работа по математике в 10 классе (итоговая)

Вариант 1

1. Найти значение выражения:

а) $32^{\frac{1}{5}} + 5^{-2} \times 5^4 - 12^0 - 3^{-2} \div 3^{-3}$;

б) $\frac{-6 \times \sqrt{\frac{1}{4}} + \frac{\sqrt{25}}{2}}{3}$;

в) $\log_6 270 - \log_6 7,5 + \lg 1$;

г) $\sin \frac{19\pi}{6}$.

2. Найти $\sin \alpha$, если $\cos \alpha = -\frac{5}{13}$ и $\frac{\pi}{2} < \alpha < \pi$.

3. Решить уравнение:

а) $\sqrt{1-x} = x+1$; в) $\log_5(2x-1) = 2$;

б) $\left(\frac{1}{5}\right)^{2-3x} = 25$; г) $2 \sin x + \sqrt{2} = 0$.

4. Решите неравенство:

а) $\left(\frac{3}{4}\right)^x < 1\frac{1}{3}$;

б) $\log_3(x-5) > 1$.

5. Упростить выражение: а) $\frac{\sin\left(\frac{\pi}{2}-t\right) \operatorname{tg}(-t)}{\cos\left(\frac{\pi}{2}+t\right)}$; б) $1 - \frac{\sin 2x \cdot \cos x}{2 \sin x}$.

6. Стороны основания правильной треугольной пирамиды равны 24, а боковые ребра равны 37. Найдите площадь боковой поверхности этой пирамиды.

7. Решите уравнение:

$7^{x+1} + 3 \cdot 7^x = 2^{x+5} + 3 \cdot 2^x$.

Контрольная работа по математике в 10 классе (итоговая)

Вариант 2

1. Найдите значение выражения:

а) $3,2^0 - 3 \div 3^{-2} - 16^{\frac{3}{4}} + 2^8 \times 2^{-6}$;

б) $\frac{3^3 \sqrt{\frac{8}{27} + \sqrt{0,25}}}{2,5}$;

в) $\log_6 54 - \log_6 1,5 + \ln 1$

г) $\cos \frac{10\pi}{3}$

2. Найдите $\cos \alpha$, если $\sin \alpha = -\frac{3}{5}$, где $\pi < \alpha < \frac{3\pi}{2}$

3. Решите уравнение:

а) $\sqrt{x+1} = 1-x$; в) $\log_3(2x+3) = 3$;

б) $(0,1)^{2x-3} = 10$; г) $2 \cos x + \sqrt{3} = 0$.

4. Решите неравенство:

а) $\left(1\frac{1}{5}\right)^x < \frac{5}{6}$; б) $\log_{\frac{1}{2}}(x-3) > 1$.

5. Упростите выражения:

а) $\frac{\cos\left(\frac{\pi}{2}-t\right) \operatorname{ctg}(-t)}{\sin\left(\frac{\pi}{2}+t\right)}$; б) $\frac{\cos 2x}{\cos x + \sin x} - \cos x$.

6. Стороны правильной треугольной пирамиды равны 16, а боковые ребра равны 17. Найдите площадь боковой поверхности этой пирамиды.

7. Решите уравнение:

$3^{x+3} + 3^x = 5 \cdot 2^{x+4} - 17 \cdot 2^x$.

**«Контрольно-измерительные материалы по теме
«Итоговая контрольная работа по физике за курс 10 класса.
Углубленный уровень.»»**

Учебный предмет: Физика

Класс: 10

Учебник: Касьянов, В.А. Физика. Углублённый уровень. 10 класс : учебник / В. А. Касьянов. – М. : Дрофа, 2020. -480 с.

Перечень планируемых результатов изучения учебного предмета
«Физика» на уровне среднего общего образования

В процессе изучения курса физики углублённого уровня в 10 классе ученик научится:

— понимать роль физики в экономической, технологической, экологической, социальной и этической сферах деятельности человека; роль и место физики в современной научной картине мира; значение описательной, систематизирующей, объяснительной и прогностической функций физической теории — механики, молекулярной физики и термодинамики; роль физической теории в формировании представлений о физической картине мира;

— различать условия применимости моделей физических тел и процессов (явлений): инерциальная система отсчёта, абсолютно твёрдое тело, материальная точка, равноускоренное движение, свободное падение, абсолютно упругая деформация, абсолютно упругое и абсолютно неупругое столкновения, модели газа, жидкости и твёрдого (кристаллического) тела, идеальный газ, точечный заряд, однородное электрическое поле;

— различать условия (границы, области) применимости физических законов, понимать всеобщий характер фундаментальных законов и ограниченность использования частных законов;

— анализировать и объяснять механические процессы и явления, используя основные положения и законы механики (относительность механического движения, формулы кинематики равноускоренного движения, преобразования Галилея для скорости и перемещения, законы Ньютона, принцип относительности Галилея, закон всемирного тяготения, законы сохранения импульса и механической энергии, связь работы силы с изменением механической энергии, условия равновесия твёрдого тела); при этом использовать математическое выражение законов, указывать условия применимо 16-ти физических законов: преобразований Галилея, второго и

третьего законов Ньютона, законов сохранения импульса и механической энергии, закона всемирного тяготения;

— анализировать и объяснять тепловые процессы и явления, используя основные положения МКТ и законы молекулярной физики и термодинамики (связь давления идеального газа со средней кинетической энергией теплового движения и концентрацией его молекул, связь температуры вещества со средней кинетической энергией теплового движения его частиц, связь давления идеального газа с концентрацией молекул и его температурой, уравнение Менделеева—Клапейрона, первый закон термодинамики, закон сохранения энергии в тепловых процессах); при этом использовать математическое выражение законов, указывать условия применимости уравнения Менделеева—Клапейрона;

— анализировать и объяснять электрические явления, используя основные положения и законы электродинамики (закон сохранения электрического заряда, закон Кулона, потенциальность электростатического поля, принцип суперпозиции электрических полей, при этом указывая условия применимости закона Кулона; а также практически важные соотношения: законы Ома для участка цепи и для замкнутой электрической цепи, закон Джоуля—Ленца, правила Кирхгофа, законы Фарадея для электролиза);

— описывать физические процессы и явления, используя величины: перемещение, скорость, ускорение, импульс тела и системы тел, сила, момент силы, давление, потенциальная энергия, кинетическая энергия, механическая энергия, работа силы; центростремительное ускорение, сила тяжести, сила упругости, сила трения, мощность, энергия взаимодействия тела с Землёй вблизи её поверхности, энергия упругой деформации пружины; количество теплоты, абсолютная температура тела, работа в термодинамике, внутренняя энергия идеального одноатомного газа, работа идеального газа, относительная влажность воздуха, КПД идеального теплового двигателя; электрическое поле, напряжённость электрического поля, напряжённость поля точечного заряда или заряженного шара в вакууме и в диэлектрике, потенциал электростатического поля, разность потенциалов, электродвижущая сила, сила тока, напряжение, мощность тока, электрическая ёмкость плоского конденсатора, сопротивление участка цепи с последовательным и параллельным соединением резисторов, энергия электрического поля конденсатора;

— объяснять особенности протекания физических явлений: механическое движение, тепловое движение частиц вещества, тепловое равновесие, броуновское движение, диффузия, испарение, кипение и конденсация,

плавление и кристаллизация, направленность теплопередачи, электризация тел, эквипотенциальность поверхности заряженного проводника;

—проводить исследование зависимости одной физической величины от другой с использованием прямых измерений: при этом конструировать установку, фиксировать результаты полученной зависимости физических величин в виде графиков с учётом абсолютных погрешностей измерений, делать выводы по результатам исследования;

—проводить косвенные измерения физических величин; при этом выбирать оптимальный метод измерения, оценивать абсолютные и относительные погрешности прямых и косвенных измерений;

—проводить опыты по проверке предложенной гипотезы: планировать эксперимент, собирать экспериментальную установку, анализировать полученные результаты и делать вывод о статусе предложенной гипотезы;

—соблюдать правила безопасного труда при проведении исследований в рамках учебного эксперимента, практикума и учебно-исследовательской и проектной деятельности с использованием измерительных устройств и лабораторного оборудования;

—решать расчётные задачи с явно заданной и неявно заданной физической моделью: на основании анализа условия обосновывать выбор физической модели, отвечающей требованиям задачи, применять формулы, законы, закономерности и постулаты физических теорий при использовании математических методов решения задач, проводить расчёты на основании имеющихся данных, анализировать результаты

и корректировать методы решения с учётом полученных результатов;

—решать качественные задачи, требующие применения знаний из разных разделов школьного курса физики, а также интеграции знаний из других предметов естественно-научного цикла: выстраивать логическую цепочку рассуждений с опорой на изученные законы, закономерности и физические явления;

—использовать теоретические знания для объяснения основных принципов работы измерительных приборов, технических устройств и технологических процессов;

—приводить примеры вклада российских и зарубежных учёных-физиков в развитие науки, в объяснение процессов окружающего мира, в развитие техники и технологий;

—анализировать и оценивать последствия бытовой и производственной деятельности человека, связанной с физическими процессами, с позиций экологической безопасности,

представлений о рациональном природопользовании, а также разумном использовании достижений науки и технологий для дальнейшего развития человеческого общества;

— применять различные способы работы с информацией физического содержания с использованием современных информационных технологий: при этом использовать современные информационные технологии для поиска, переработки и предъявления учебной и научно-популярной информации, структурирования и интерпретации информации, полученной из различных источников; критически анализировать получаемую информацию и оценивать её достоверность как на основе имеющихся знаний, так и на основе анализа источника информации;

— проявлять организационные и познавательные умения самостоятельного приобретения новых знаний в процессе выполнения проектных и учебно-исследовательских работ; работать в группе с исполнением различных социальных ролей, планировать работу группы, рационально распределять деятельность в нестандартных ситуациях, адекватно оценивать вклад каждого из участников группы в решение рассматриваемой проблемы;

— проявлять мотивацию к будущей профессиональной деятельности по специальностям физико-технического профиля.

Итоговая контрольная работа за курс 10 класса.

Углубленный уровень.

Демонстрационный вариант.

1. На рисунке представлен график зависимости пути от времени. Определите по графику скорость движения велосипедиста в интервале от момента времени 1 с до момента времени 3 с после начала движения. (Ответ дайте в метрах в секунду.)

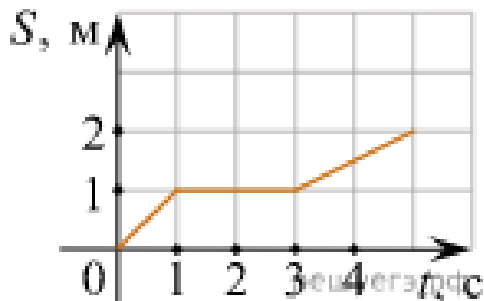

2. Пловец плывет по течению реки. Определите скорость пловца относительно берега, если скорость пловца относительно воды $0,4$ м/с, а скорость течения реки $0,3$ м/с. (Ответ дайте в метрах в секунду.)

3. При прямолинейном движении зависимость координаты тела x от времени t имеет вид:

$$x = 5 + 2t + 4t^2.$$

Чему равна скорость тела в момент времени $t = 2$ с при таком движении? (Ответ дайте в метрах в секунду.)

4. Верхнюю точку моста радиусом 100 м автомобиль проходит со скоростью 20 м/с. Чему равно центростремительное ускорение автомобиля? (Ответ дайте в метрах в секунду в квадрате.)

5. Небольшое тело массой $0,15$ кг движется вдоль оси Ox по инерции со скоростью 2 м/с. К этому телу прикладывают постоянную силу, направленную вдоль оси Ox . Чему равен модуль этой силы, если под её действием скорость тела за 3 с возросла до 6 м/с? Ответ дайте в ньютонах.

6. Камень массой 1 кг брошен вертикально вверх с начальной скоростью 4 м/с. На сколько увеличится потенциальная энергия камня от начала движения к тому времени, когда скорость камня уменьшится до 2 м/с? (Ответ дайте в джоулях.)

7. Математический маятник представляет собой тяжёлый шарик, подвешенный на нерастяжимой нити длиной 1 м. Этот маятник совершает малые свободные колебания так, что нить всё время находится в одной вертикальной плоскости и отклоняется от вертикали на максимальный угол 3° . Из приведённого ниже списка выберите все правильные утверждения, характеризующих движение маятника.

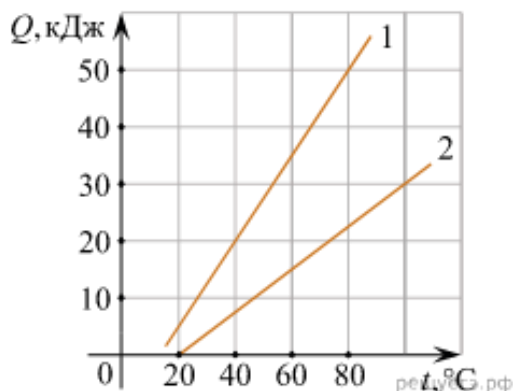

- 1) Ускорение шарика всегда направлено вдоль его нити.
- 2) Ускорение шарика постоянно по модулю.
- 3) Период колебаний маятника равен примерно 2 с.
- 4) Угол между вектором скорости шарика и горизонтом не может быть больше 3° .
- 5) Модуль скорости шарика может быть больше 25 см/с.

8. На графике представлены результаты измерения количества теплоты Q , затраченного на нагревание 1 кг вещества 1 и 1 кг вещества 2, при различных значениях температуры t этих веществ.

Выберите все утверждения, соответствующие результатам этих измерений.

- 1) Теплоёмкости двух веществ отличаются в два раза.
- 2) Теплоёмкость первого вещества равна теплоёмкости второго вещества.
- 3) Для изменения температуры 1 кг вещества 1 на 20° необходимо количество теплоты 15 000 Дж.
- 4) Для изменения температуры 1 кг вещества 2 на 10° необходимо количество теплоты 7000 Дж.
- 5) Начальные температуры обоих веществ равны 10°C .

9. Необходимо экспериментально изучить зависимость ускорения бруска, скользящего по шероховатой наклонной плоскости, от его массы (на всех представленных ниже рисунках m — масса бруска, α — угол наклона плоскости к горизонту, μ — коэффициент трения между бруском и плоскостью). Какие две установки следует использовать для проведения такого исследования?

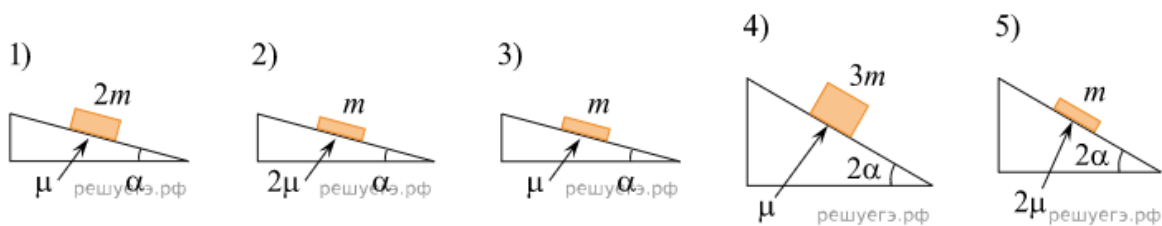

10. В эксперименте установлено, что при температуре воздуха в комнате 21°C на стенке стакана с холодной водой начинается конденсация паров воды из воздуха, если снизить температуру стакана до 7°C . По результатам этих экспериментов определите относительную влажность воздуха. Для

решения задачи воспользуйтесь таблицей. Изменится ли относительная влажность при повышении температуры воздуха в комнате, если конденсация паров воды из воздуха будет начинается при той же температуре стакана 7°C ? Давление и плотность насыщенного водяного пара при различной температуре показано в таблице:

t, $^{\circ}\text{C}$	7	9	11	12	13	14	15	16	19	21	23	25	27	29	40	60
p, гПа	10	11	13	14	15	16	17	18	22	25	28	32	36	40	74	200
плотность, г/м ³	7,7	8,8	10,0	10,7	11,4	12,11	12,8	13,6	16,3	18,4	20,6	23,0	25,8	28,7	51,2	130,5

11. Снаряд массой 2 кг, летящий с некоторой скоростью, разрывается на два осколка. Первый осколок массой 1 кг летит под углом 90° к первоначальному направлению со скоростью 300 м/с. Скорость второго осколка равна 500 м/с. Найти скорость снаряда. Ответ приведите в метрах в секунду.

12. Один моль аргона, находящийся в цилиндре при температуре $T_1 = 600\text{K}$ и давлении $p_1 = 4 \cdot 10^5$ Па, расширяется и одновременно охлаждается так, что его давление при расширении обратно пропорционально квадрату объёма. Конечное давление газа $p_2 = 10^5$ Па. Какую работу совершил газ при расширении, если он отдал холодильнику количество теплоты $Q = 1247$ Дж?

13. К двум вертикально расположенным пружинам одинаковой длины подвесили однородный стержень длиной $L=30$ см. Если к этому стержню подвесить груз массой $m=3$ кг на расстоянии $d=5$ см от правой пружины, то стержень будет расположен горизонтально, и растяжения обеих пружин будут одинаковы (см. рис.). Жёсткость левой пружины в 2 раза меньше, чем правой. Чему равна масса стержня M ? Сделайте рисунок с указанием используемых в решении сил.

Какие законы Вы использовали для описания равновесия системы? Обоснуйте их применимость к данному случаю.

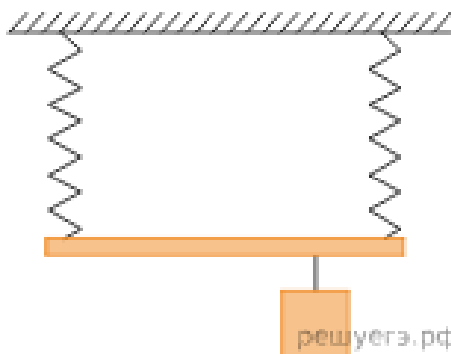

Итоговая контрольная работа за курс 10 класса.

Углубленный уровень.

1 вариант.

1. На рисунке представлен график зависимости координаты x тела, движущегося вдоль оси Ox , от времени t . Чему равна проекция скорости тела v_x в интервале времени от 30 до 50 секунд?

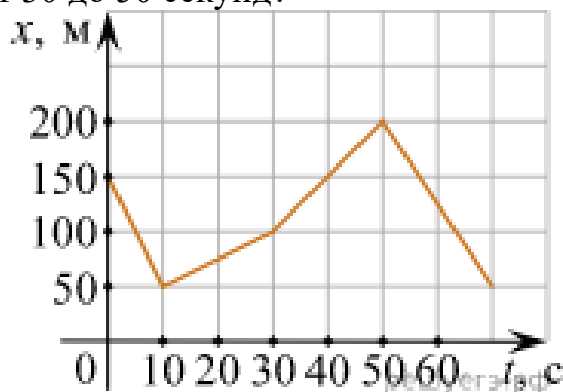

2. Пароход движется по реке против течения со скоростью 5 м/с относительно берега. Определите скорость течения реки, если скорость парохода относительно берега при движении в обратном направлении равна 8 м/с. (Ответ дайте в метрах в секунду.)

3. Зависимость координаты x тела от времени t имеет вид:

$$x = 1 + 2t + 3t^2.$$

Чему равна проекция скорости тела на ось Ox в момент времени $t = 3$ с при таком движении? (Ответ дайте в метрах в секунду.)

4. Спутник движется по круговой орбите радиусом $6,6 \cdot 10^6$ м, имея скорость 7,8 км/с. Чему равно центростремительное ускорение спутника? (Ответ дайте в метрах в секунду в квадрате и округлите до десятых.)

5. По горизонтальной шероховатой поверхности равномерно толкают ящик массой 20 кг, прикладывая к нему силу, направленную под углом 30° к горизонтали (сверху вниз). Модуль силы равен 100 Н. Чему равен модуль силы, с которой ящик давит на поверхность?

6. Мальчик столкнул санки с вершины горки. Сразу после толчка санки имели скорость 5 м/с. Высота горки 10 м. Трение санок о снег пренебрежимо мало. Какова скорость санок у подножия горки? (Ответ дайте в метрах в секунду.) Ускорение свободного падения считать равным 10 м/с^2 .

7. Небольшое тело, закреплённое на лёгкой пружине жёсткостью 1 Н/м, совершает гармонические колебания вдоль горизонтальной оси Ox .

На рисунке показан график зависимости проекции ускорения a_x этого тела на указанную ось от времени t .

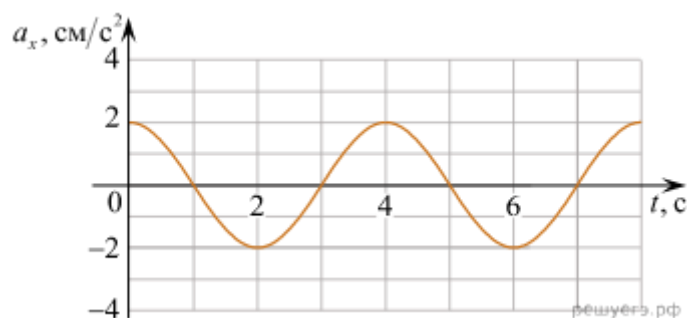

Из приведённого ниже списка выберите все верные утверждения, описывающие данное движение тела. Запишите цифры, под которыми они указаны.

- 1) Период колебаний тела равен 4 с.
- 2) Амплитуда колебаний тела примерно равна 8 мм.
- 3) Максимальная потенциальная энергия пружины равна 16 мкДж.
- 4) Частота ν колебаний тела равна 2 Гц.
- 5) Масса тела примерно равна 400 г.

8. На графике представлены результаты измерения количества теплоты Q , затраченного на нагревание 1 кг вещества 1 и 1 кг вещества 2, при различных значениях температуры t этих веществ.

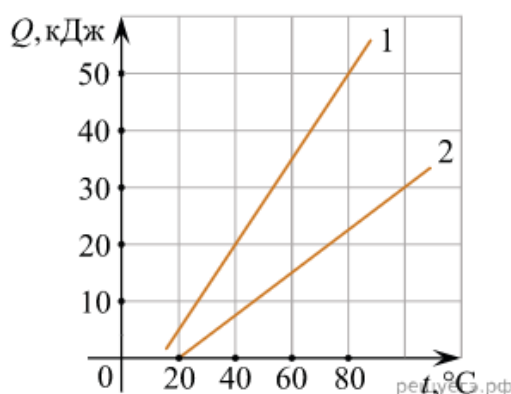

Выберите все утверждения, соответствующие результатам этих измерений.

- 1) Удельная теплоёмкость первого вещества равна $0,75 \text{ кДж}/(\text{кг}\cdot^\circ\text{C})$.
- 2) Удельная теплоёмкость второго вещества равна $0,75 \text{ кДж}/(\text{кг}\cdot^\circ\text{C})$.
- 3) Для изменения температуры 1 кг вещества 1 на 40° необходимо количество теплоты 15000 Дж.
- 4) Для изменения температуры 1 кг вещества 2 на 20° необходимо количество теплоты 7500 Дж.
- 5) Начальные температуры обоих веществ равны 0°C .

9. Необходимо собрать экспериментальную установку, с помощью которой можно определить коэффициент трения скольжения стали по дереву. Для этого школьник взял стальной брусок с крючком. Какие два предмета из приведённого ниже перечня оборудования необходимо дополнительно использовать для проведения этого эксперимента?

- 1) деревянная рейка
- 2) динамометр
- 3) мензурка

4) пластмассовая рейка

5) линейка

В ответ запишите номера выбранных предметов.

10. В эксперименте установлено, что при температуре воздуха в комнате 27°C на стенке стакана с холодной водой начинается конденсация паров воды из воздуха, если снизить температуру стакана до 16°C . По результатам этих экспериментов определите относительную влажность воздуха. Для решения задачи воспользуйтесь таблицей. Изменится ли относительная влажность при повышении температуры воздуха в комнате, если конденсация паров воды из воздуха будет начинаться при той же температуре стакана 16°C ? Давление и плотность насыщенного водяного пара при различной температуре показано в таблице:

t, $^{\circ}\text{C}$	7	9	11	12	13	14	15	16	19	21	23	25	27	29	40	60
p, гПа	10	11	13	14	15	16	17	18	22	25	28	32	36	40	74	200
плотность, г/м ³	7,7	8,8	10,0	10,7	11,4	12,11	12,8	13,6	16,3	18,4	20,6	23,0	25,8	28,7	51,2	130,5

11. Папа, обучая девочку кататься на коньках, скользит с ней по льду со скоростью 4 м/с . В некоторый момент он аккуратно толкает девочку в направлении движения. Скорость девочки при этом возрастает до 6 м/с . Масса девочки 20 кг , а папы 80 кг . Какова скорость папы после толчка? Трение коньков о лед не учитывайте. Ответ укажите в метрах в секунду с точностью до одного знака после запятой.

12. Один моль аргона, находящийся в цилиндре при температуре $T_1 = 600\text{ К}$ и давлении $p_1 = 4 \cdot 10^5\text{ Па}$, расширяется и одновременно охлаждается так, что его давление при расширении обратно пропорционально квадрату объёма. Конечное давление газа $p_2 = 10^5\text{ Па}$. Какое количество теплоты газ отдал при расширении, если при этом он совершил работу $A = 2493\text{ Дж}$?

13. Два небольших шара массами $m_1 = 0,2\text{ кг}$ и $m_2 = 0,3\text{ кг}$ закреплены на концах невесомого стержня АВ, расположенного горизонтально на опорах С и D (см. рис.). Расстояние между опорами $l = 0,6\text{ м}$, а расстояние АС равно $0,2\text{ м}$. Чему равна длина стержня L, если сила давления стержня на опору D в 2 раза больше, чем на опору С? Сделайте рисунок с указанием внешних сил, действующих на систему тел «стержень — шары».

Какие законы Вы используете для описания равновесия тела? Обоснуйте их применение к данному случаю.

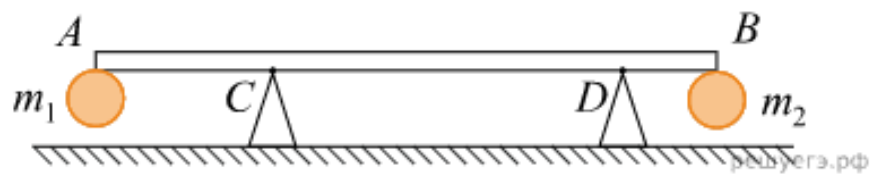

Итоговая контрольная работа за курс 10 класса.

Углубленный уровень.

2 вариант.

1. Турист прошел 6 км в направлении на север и затем 8 км в направлении на запад. Чему равен модуль полного перемещения туриста? Ответ дайте в километрах.

2. Катер плывёт по прямой реке, двигаясь относительно берега перпендикулярно береговой линии. Модуль скорости катера относительно берега равен 6 км/ч. Река течёт со скоростью 4,5 км/ч. Чему равен модуль скорости катера относительно воды? Ответ выразите в км/ч.

3. Зависимость координаты x тела от времени t имеет вид:

$$x = 1 + 4t - 2t^2.$$

Чему равна проекция скорости тела на ось Ox в момент времени $t = 1$ с при таком движении? (Ответ дайте в метрах в секунду.)

4. Груз, подвешенный на нити длиной 2 м, отведён в сторону и отпущен. Нижнюю точку траектории он проходит со скоростью 1,4 м/с. Найдите центростремительное ускорение груза в нижней точке траектории. (Ответ дайте в метрах в секунду в квадрате и округлите до целых.)

5. На полу лифта, разгоняющегося вверх с постоянным ускорением $a=1$ м/с², лежит груз массой 5 кг. Каков вес этого груза? Ответ выразите в ньютонах.

6. Мальчик столкнул санки с вершины горки. Сразу после толчка санки имели скорость 5 м/с, а у подножия горки она равнялась 15 м/с. Трение санок о снег пренебрежимо мало. Какова высота горки? (Ответ дайте в метрах.) Ускорение свободного падения считать равным 10 м/с².

7. Небольшой груз, покоящийся на гладком горизонтальном столе, соединён пружиной со стенкой. Груз немного смещают от положения равновесия вдоль оси пружины и отпускают из состояния покоя, после чего он начинает колебаться, двигаясь вдоль оси пружины, параллельно которой направлена ось Ox . В таблице приведены значения координаты груза x в различные моменты времени t . Выберите все верные утверждения о результатах этого опыта на основании данных, содержащихся в таблице. Абсолютная погрешность измерения координаты равна 0,1 см, времени — 0,05 с.

$t, \text{ с}$	0,0	0,25	0,50	0,75	1,00	1,25	1,50
$x, \text{ см}$	3,0	2,1	0,0	-2,1	-3,0	-2,1	0,0

- 1) В момент времени 1,50 с ускорение груза максимально.
- 2) В момент времени 0,50 с кинетическая энергия груза максимальна.
- 3) Модуль силы, с которой пружина действует на груз, в момент времени 1,00 с меньше, чем в момент времени 0,25 с.
- 4) Период колебаний груза равен 1 с.
- 5) Частота колебаний груза равна 0,5 Гц.

8. На рисунке представлены графики зависимости температуры t двух тел одинаковой массы от сообщённого количества теплоты Q . Первоначально тела находились в твёрдом агрегатном состоянии.

Используя данные графиков, выберите из предложенного перечня все верные утверждения и укажите их номера.

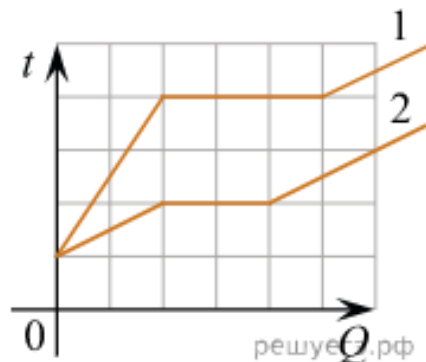

- 1) Температура плавления второго тела в 2 раза больше, чем у первого.
- 2) Удельная теплоёмкость второго тела в твёрдом агрегатном состоянии в 2 раза больше, чем у первого.
- 3) Удельная теплоёмкость второго тела в твёрдом агрегатном состоянии в 3 раза больше, чем у первого.
- 4) Удельная теплота плавления второго тела меньше удельной теплоты плавления первого.
- 5) Тела имеют одинаковую удельную теплоёмкость в жидком агрегатном состоянии.

9. При выполнении лабораторной работы по физике ученикам требовалось определить КПД наклонной плоскости при некотором угле её наклона. Для этого им были предоставлены шероховатая прямая доска и брусок. Коэффициент трения между доской и бруском был известен. Какие два предмета из приведённого ниже перечня оборудования необходимо дополнительно использовать для проведения такого исследования?

- 1) пружина известной жёсткости
- 2) шарик на нити
- 3) секундомер
- 4) транспортер
- 5) штатив с лапкой

В ответ запишите номера выбранных предметов.

10. В эксперименте установлено, что при температуре воздуха в комнате 60 °С на стенке стакана с холодной водой начинается конденсация паров воды из воздуха, если снизить температуру стакана до 29 °С. По результатам этих экспериментов определите относительную влажность воздуха. Для решения задачи воспользуйтесь таблицей. Изменится ли относительная влажность при повышении температуры воздуха в комнате, если конденсация паров воды из воздуха будет начинается при той же температуре стакана 29 °С? Давление и плотность насыщенного водяного пара при различной температуре показано в таблице:

t, °С	7	9	11	12	13	14	15	16	19	21	23	25	27	29	40	60
p, гПа	10	11	13	14	15	16	17	18	22	25	28	32	36	40	74	200
плотность, г/м ³	7,7	8,8	10,0	10,7	11,4	12,11	12,8	13,6	16,3	18,4	20,6	23,0	25,8	28,7	51,2	130,5

11. Папа, обучая девочку кататься на коньках, скользит с ней по льду со скоростью 4 м/с. В некоторый момент он аккуратно толкает девочку в направлении движения. При этом скорость папы уменьшается до 3,5 м/с. Масса девочки 20 кг, а папы 80 кг. Какова скорость девочки после толчка? Трение коньков о лед не учитывайте. Ответ приведите в метрах в секунду.

12. Один моль аргона, находящийся в цилиндре при температуре $T_1 = 600\text{К}$ и давлении $p_1 = 4 \cdot 10^5 \text{ Па}$, расширяется и одновременно охлаждается так, что его давление при расширении обратно пропорционально квадрату объёма. Конечное давление газа $p_2 = 10^5 \text{ Па}$. Чему равна внутренняя энергия газа после расширения?

13. Дан невесомый стержень, к концам которого подвешены шары массами m_1 и m_2 (см. рис.). Стержень опирается на две опоры в точках С и D. Длина стержня L равна 1 м, $m_2 = 0,3 \text{ кг}$. Сила реакции опоры в точке D в два раза больше, чем в точке С. Также известно, что расстояния $CD = 0,6 \text{ м}$, $AC = 0,2 \text{ м}$. Найдите массу левого шарика m_1 .

Какие законы Вы используете для описания равновесия тела? Обоснуйте их применение к данному случаю.



**Итоговая контрольная работа за курс 10 класса.
Углубленный уровень.
Демонстрационный вариант. Ответы.**

1. 0
2. 0,7
3. 18
4. 4
5. 0,2
6. 6
7. 34 или 43
8. 13 или 31
9. 13 или 31
- 10.

№ этапа	Содержание этапа решения	Оценка этапа в баллах
1	Водяной пар в воздухе становится насыщенным при температуре 7°C . Следовательно, давление p водяного пара в воздухе равно давлению насыщенного пара при температуре 7°C , из таблицы 10 гПа. Давление p_0 насыщенного водяного пара при температуре 21°C равно 25 гПа.	1
2	Относительной влажностью воздуха ϕ называется отношение: $10\text{гПа}/25\text{гПа}=0,4=40\%$	1
3	Относительная влажность при повышении температуры воздуха в комнате уменьшится, так как давление p водяного пара в воздухе остается неизменным, а давление p_0 насыщенного водяного пара при повышении температуры воздуха увеличивается.	1
	<i>Максимальный балл</i>	3

11.

Решение.

Для системы выполняется закон сохранения импульса: $\vec{p}_0 = \vec{p}_1 + \vec{p}_2$. Импульс снаряда равен $p_0 = \sqrt{p_2^2 - p_1^2}$. Таким образом, скорость снаряда равна:

$$v_0 = \frac{p_0}{2m} = \frac{\sqrt{(m v_2)^2 - (m v_1)^2}}{2m} = \frac{\sqrt{(1 \text{ кг} \cdot 500 \text{ м/с})^2 - (1 \text{ кг} \cdot 300 \text{ м/с})^2}}{2 \text{ кг}} = 200 \text{ м/с}.$$

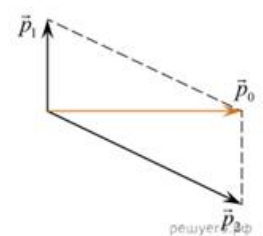

Ответ: 200.

Критерии оценивания выполнения задания	Баллы
Приведено полное решение, включающее следующие элементы: I) записаны положения теории и физические законы, закономерности, применение которых необходимо для решения задачи выбранным способом; II) проведены необходимые математические преобразования и расчёты, приводящие к правильному числовому ответу (допускается решение «по частям» с промежуточными вычислениями); III) представлен правильный ответ с указанием единиц измерения искомой величины	2
Представлены записи, соответствующие одному из следующих случаев. Правильно записаны все необходимые положения теории, физические законы, закономерности, и проведены необходимые преобразования. Но допущена ошибка в ответе или в математических преобразованиях или вычислениях. ИЛИ Представлены только положения и формулы, выражающие физические законы, применение которых необходимо и достаточно для решения данной задачи, без каких-либо преобразований с их использованием, направленных на решение задачи	1
Все случаи решения, которые не соответствуют вышеуказанным критериям выставления оценок в 1 или 2 балла	0
Максимальный балл	2

12.

Решение.

Согласно первому началу термодинамики, переданное газу тепло идёт на изменение его внутренней энергии и на работу против внешних сил. По условию газ отдавал холодильнику тепло, поэтому можно записать: $-Q = \Delta U + A$. Для идеального одноатомного газа изменение внутренней энергии определяется только изменением его температуры: $\Delta U = \frac{3}{2} \nu R \Delta T$.

Согласно условию, процесс идёт таким образом, что давление изменяется обратно пропорционально квадрату объёма, то есть можно записать $p = \frac{\alpha^2}{V^2}$, где α — некоторая постоянная (константа выбрана таким образом для удобства дальнейшего изложения).

Обращая данное равенство получаем, что $V = \frac{\alpha}{\sqrt{p}}$.

Идеальный газ подчиняется уравнению Клапейрона — Менделеева:

$$pV = \nu RT \Leftrightarrow p \frac{\alpha}{\sqrt{p}} = \nu RT \Leftrightarrow \alpha \sqrt{p} = \nu RT.$$

Записав последнее выражение для начального и конечного состояний, после чего поделив одно на другое, получаем выражение для конечной температуры

$$T_2 = T_1 \sqrt{\frac{p_2}{p_1}} = 600 \text{ К} \sqrt{\frac{10^5 \text{ Па}}{4 \cdot 10^5 \text{ Па}}} = 300 \text{ К}.$$

Таким образом, работа, которую совершил газ при расширении, равна

$$A = -Q - \Delta U = -1247 \text{ Дж} - \frac{3}{2} \cdot 1 \text{ моль} \cdot 8,31 \text{ Дж}/(\text{моль} \cdot \text{К}) \cdot (300 \text{ К} - 600 \text{ К}) \approx 2500 \text{ Дж}.$$

Ответ: $\approx 2500 \text{ Дж}$

Критерии оценивания выполнения задания	Баллы
Приведено полное решение, включающее следующие элементы: I) записаны положения теории и физические законы, закономерности, применение которых необходимо для решения задачи выбранным способом (в данном случае — уравнение Менделеева-Клапейрона, первое начало термодинамики и выражение для внутренней энергии газа); II) описаны все вводимые в решение буквенные обозначения физических величин {за исключением, возможно, обозначений констант, указанных в варианте КИМ, и обозначений, используемых в условии задачи}; III) проведены необходимые математические преобразования (допускается вербальное указание на их проведение) и расчёты, приводящие к правильному числовому ответу (допускается решение «по частям» с промежуточными вычислениями); IV) представлен правильный ответ с указанием единиц измерения искомой величины.	3

<p>Правильно записаны необходимые положения теории и физические законы, закономерности, проведены необходимые преобразования и представлен правильный ответ с указанием единиц измерения искомой величины. Но имеется один из следующих недостатков. Записи, соответствующие одному или обоим пунктам: II и III -представлены не в полном объёме или отсутствуют.</p> <p style="text-align: center;">ИЛИ</p> <p>При ПОЛНОМ правильном решении лишние записи, не входящие в решение (возможно, неверные), не отделены от решения (не зачёркнуты, не заключены в скобки, рамку и т. п.).</p> <p style="text-align: center;">ИЛИ</p> <p>При ПОЛНОМ решении в необходимых математических преобразованиях или вычислениях допущены ошибки, и (или) преобразования/вычисления не доведены до конца.</p> <p style="text-align: center;">ИЛИ</p> <p>При ПОЛНОМ решении отсутствует пункт IV, или в нём допущена ошибка.</p>	2
<p>Представлены записи, соответствующие одному из следующих случаев. Представлены только положения и формулы, выражающие физические законы, применение которых необходимо для решения задачи, без каких-либо преобразований с их использованием, направленных на решение задачи, и ответа.</p> <p style="text-align: center;">ИЛИ</p> <p>В решении отсутствует ОДНА из исходных формул, необходимая для решения задачи (или утверждение, лежащее в основе решения), но присутствуют логически верные преобразования с имеющимися формулами, направленные на решение задачи.</p> <p style="text-align: center;">ИЛИ</p> <p>В ОДНОЙ из исходных формул, необходимых для решения задачи (или утверждении, лежащем в основе решения), допущена ошибка, но присутствуют логически верные преобразования с имеющимися формулами, направленные на решение задачи.</p>	1
<p>Все случаи решения, которые не соответствуют вышеуказанным критериям выставления оценок в 1, 2, 3 балла.</p>	0
<p>Максимальный балл</p>	3

ege.damgia.ru

13. Решение.

Приведено обоснование – 1 балл.

1. Рассмотрим задачу в системе отсчёта, связанной с Землёй. Будем считать эту систему отсчёта инерциальной (ИСО).
2. Описываем стержень моделью твёрдого тела (формы и размеры тела неизменны, расстояние между любыми двумя точками тела остаётся неизменным).
3. Любое движение твёрдого тела является суперпозицией поступательного и вращательного движений. Поэтому условий равновесия твёрдого тела в ИСО ровно два: одно для поступательного движения, другое - для вращательного движения.
4. Сумма приложенных к твёрдому телу внешних сил равна нулю (условие равновесия твёрдого тела относительно поступательного движения). Поэтому сумма моментов этих сил относительно любых двух параллельных осей одна и та же. Для удобства выберем ось, проходящую перпендикулярно плоскости рисунка через центр масс стержня (точку O).

1. Укажем на рисунке силы действующие на стержень. Приравняем моменты сил, действующих на стержень, относительно центра стержня, т. е. точки A :

$$F_{y1} \cdot \frac{L}{2} + mg \cdot \left(\frac{L}{2} - d \right) = F_{y2} \cdot \frac{L}{2}.$$

Учтем, что стержень расположен горизонтально, т. е. удлинения пружин равны, а также, что жесткость правой пружины в два раза больше левой:

$$kx \cdot \frac{L}{2} + mg \cdot \left(\frac{L}{2} - d \right) = 2kx \cdot \frac{L}{2} \Rightarrow F_{y1} = kx = \frac{mg(L-2d)}{L}.$$

2. Приравняем моменты сил, действующих на стержень, относительно точки B , которая находится в месте крепления правой пружины:

$$kx \cdot L = Mg \cdot \frac{L}{2} + mg \cdot d.$$

3. Найдем массу стержня:

$$M = \frac{kx \cdot L - mg \cdot d}{g \cdot \frac{L}{2}} = \frac{mg(L-2d) - mg \cdot d}{g \cdot \frac{L}{2}} = \frac{2m(L-3d)}{L} = \frac{2 \cdot 3 \cdot (30-15)}{30} = 3 \text{ кг}.$$

Ответ: $M = \frac{2m(L-3d)}{L} = 3 \text{ кг}.$

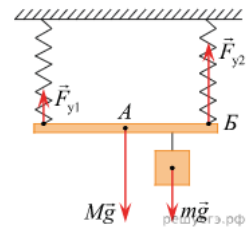

Критерии оценивания выполнения задания	Баллы
<p>Приведено полное решение, включающее следующие элементы:</p> <p>I) записаны положения теории и физические законы, закономерности, применение которых необходимо для решения задачи выбранным способом (в данном случае — уравнение Менделеева-Клапейрона, первое начало термодинамики и выражение для внутренней энергии газа);</p> <p>II) описаны все вводимые в решение буквенные обозначения физических величин (за исключением, возможно, обозначений констант, указанных в варианте КИМ, и обозначений, используемых в условии задачи);</p> <p>III) проведены необходимые математические преобразования (допускается вербальное указание на их проведение) и расчёты, приводящие к правильному числовому ответу (допускается решение «по частям» с промежуточными вычислениями);</p> <p>IV) представлен правильный ответ с указанием единиц измерения искомой величины.</p>	3
<p>Правильно записаны необходимые положения теории и физические законы, закономерности, проведены необходимые преобразования и представлен правильный ответ с указанием единиц измерения искомой величины. Но имеется один из следующих недостатков. Записи, соответствующие одному или обоим пунктам: II и III -представлены не в полном объёме или отсутствуют.</p> <p style="text-align: center;">ИЛИ</p> <p>При ПОЛНОМ правильном решении лишние записи, не входящие в решение (возможно, неверные), не отделены от решения (не зачёркнуты, не заключены в скобки, рамку и т. п.).</p> <p style="text-align: center;">ИЛИ</p> <p>При ПОЛНОМ решении в необходимых математических преобразованиях или вычислениях допущены ошибки, и (или) преобразования/вычисления не доведены до конца.</p> <p style="text-align: center;">ИЛИ</p> <p>При ПОЛНОМ решении отсутствует пункт IV, или в нём допущена ошибка.</p>	2
<p>Представлены записи, соответствующие одному из следующих случаев. Представлены только положения и формулы, выражающие физические законы, применение которых необходимо для решения задачи, без каких-либо преобразований с их использованием, направленных на решение задачи, и ответа.</p> <p style="text-align: center;">ИЛИ</p> <p>В решении отсутствует ОДНА из исходных формул, необходимая для решения задачи (или утверждение, лежащее в основе решения), но присутствуют логически верные преобразования с имеющимися формулами, направленные на решение задачи.</p>	1

ИЛИ

В ОДНОЙ из исходных формул, необходимых для решения задачи (или утверждении, лежащем в основе решения), допущена ошибка, но присутствуют логически верные преобразования с имеющимися формулами, направленные на решение задачи.

Все случаи решения, которые не соответствуют вышеуказанным критериям выставления оценок в 1, 2, 3 балла.

0

**Итоговая контрольная работа за курс 10 класса.
Углубленный уровень.
1 вариант. Ответы.**

1. 5
2. 1,5
3. 20
4. 9,2
5. 250
6. 15
7. 125 или 251 или 512 или 152 или 215 или 521
8. 14 или 41
9. 12 или 21
- 10.

№ этапа	Содержание этапа решения	Оценка этапа в баллах
1	Водяной пар в воздухе становится насыщенным при температуре 16 ⁰ С. Следовательно, давление p водяного пара в воздухе равно давлению насыщенного пара при температуре 16 ⁰ С, из таблицы 18 гПа. Давление p_0 насыщенного водяного пара при температуре 27 ⁰ С равно 36 гПа.	1
2	Относительной влажностью воздуха ϕ называется отношение: $18\text{гПа}/36\text{гПа}=0,5=50\%$	1
3	Относительная влажность при повышении температуры воздуха в комнате уменьшится, так как давление p водяного пара в воздухе остается неизменным, а давление p_0 насыщенного водяного пара при повышении температуры воздуха увеличивается.	1
	<i>Максимальный балл</i>	3

11.

Решение.

Так как на систему в горизонтальном направлении не действует никаких внешних сил, для системы папа+девочка выполняется закон сохранения импульса в этом направлении. Полный импульс до толчка равен полному импульсу после: $(m_d + m_n)V = m_d V_2 + m_n u$, где V — скорость папы и девочки до толчка, V_2 — скорость девочки после толчка, а u — искомая скорость папы после толчка. Решая это уравнение получаем:

$$u = \frac{(m_d + m_n)V - m_d V_2}{m_n} = \frac{(20\text{кг} + 80\text{кг}) \cdot 4\text{м/с} - 20\text{кг} \cdot 6\text{м/с}}{80\text{кг}} = 3,5\text{м/с}.$$

Ответ: 3,5 м/с.

Критерии оценивания выполнения задания	Баллы
Приведено полное решение, включающее следующие элементы: I) записаны положения теории и физические законы, закономерности, применение которых необходимо для решения задачи выбранным способом; II) проведены необходимые математические преобразования и расчёты, приводящие к правильному числовому ответу (допускается решение «по частям» с промежуточными вычислениями); III) представлен правильный ответ с указанием единиц измерения искомой величины	2
Представлены записи, соответствующие одному из следующих случаев. Правильно записаны все необходимые положения теории, физические законы, закономерности, и проведены необходимые преобразования. Но допущена ошибка в ответе или в математических преобразованиях или вычислениях. ИЛИ Представлены только положения и формулы, выражающие физические законы, применение которых необходимо и достаточно для решения данной задачи, без каких-либо преобразований с их использованием, направленных на решение задачи	1
Все случаи решения, которые не соответствуют вышеуказанным критериям выставления оценок в 1 или 2 балла	0
Максимальный балл	2

ege.pdamgia.ru

12.

Решение.

Согласно первому началу термодинамики, переданное газу тепло идёт на изменение его внутренней энергии и на работу против внешних сил: $Q = \Delta U + A$. Для идеального одноатомного газа изменение внутренней энергии определяется только изменением его температуры: $\Delta U = \frac{3}{2} \nu R \Delta T$.

Согласно условию, процесс идёт таким образом, что давление изменяется обратно пропорционально квадрату объема, то есть можно записать $p = \frac{\alpha^2}{V^2}$, где α — некоторая постоянная (константа выбрана таким образом для удобства дальнейшего изложения).

Обращая данное равенство получаем, что $V = \frac{\alpha}{\sqrt{p}}$.

Идеальный газ подчиняется уравнению Клапейрона — Менделеева:

$$pV = \nu RT \Leftrightarrow p \frac{\alpha}{\sqrt{p}} = \nu RT \Leftrightarrow \alpha \sqrt{p} = \nu RT.$$

Записав последнее выражение для начального и конечного состояний, после чего поделив одно на другое, получаем выражение для конечной температуры

$$T_2 = T_1 \sqrt{\frac{p_2}{p_1}} = 600 \text{ К} \cdot \sqrt{\frac{10^5 \text{ Па}}{4 \cdot 10^5 \text{ Па}}} = 300 \text{ К}.$$

Таким образом, количество теплоты, которое газ отдал при расширении, равно

$$Q' = -\Delta U - A = \frac{3}{2} \cdot 1 \text{ моль} \cdot 8,31 \text{ Дж}/(\text{моль} \cdot \text{К}) \cdot (600 \text{ К} - 300 \text{ К}) - 2493 \text{ Дж} \approx 1247 \text{ Дж}.$$

Ответ: $\approx 1247 \text{ Дж}$

Критерии оценивания выполнения задания	Баллы
Приведено полное решение, включающее следующие элементы: I) записаны положения теории и физические законы, закономерности, применение которых необходимо для решения задачи выбранным способом (в данном случае — первое начало термодинамики, формула для внутренней энергии идеального одноатомного газа и уравнение Клапейрона — Менделеева); II) описаны все вводимые в решение буквенные обозначения физических величин (за исключением, возможно, обозначений констант, указанных в варианте КИМ, и обозначений, используемых в условии задачи); III) проведены необходимые математические преобразования (допускается вербальное указание на их проведение) и расчёты, приводящие к правильному числовому ответу (допускается решение «по частям» с промежуточными вычислениями); IV) представлен правильный ответ с указанием единиц измерения искомой величины.	3

<p>Правильно записаны необходимые положения теории и физические законы, закономерности, проведены необходимые преобразования и представлен правильный ответ с указанием единиц измерения искомой величины. Но имеется один из следующих недостатков. Записи, соответствующие одному или обоим пунктам: II и III -представлены не в полном объеме или отсутствуют.</p> <p style="text-align: center;">ИЛИ</p> <p>При ПОЛНОМ правильном решении лишние записи, не входящие в решение (возможно, неверные), не отделены от решения (не зачёркнуты, не заключены в скобки, рамку и т. п.).</p> <p style="text-align: center;">ИЛИ</p> <p>При ПОЛНОМ решении в необходимых математических преобразованиях или вычислениях допущены ошибки, и (или) преобразования/вычисления не доведены до конца.</p> <p style="text-align: center;">ИЛИ</p> <p>При ПОЛНОМ решении отсутствует пункт IV, или в нём допущена ошибка.</p>	2
<p>Представлены записи, соответствующие одному из следующих случаев. Представлены только положения и формулы, выражающие физические законы, применение которых необходимо для решения задачи, без каких-либо преобразований с их использованием, направленных на решение задачи, и ответа.</p> <p style="text-align: center;">ИЛИ</p> <p>В решении отсутствует ОДНА из исходных формул, необходимая для решения задачи (или утверждение, лежащее в основе решения), но присутствуют логически верные преобразования с имеющимися формулами, направленные на решение задачи.</p> <p style="text-align: center;">ИЛИ</p> <p>В ОДНОЙ из исходных формул, необходимых для решения задачи (или утверждении, лежащем в основе решения), допущена ошибка, но присутствуют логически верные преобразования с имеющимися формулами, направленные на решение задачи.</p>	1
<p>Все случаи решения, которые не соответствуют вышеуказанным критериям выставления оценок в 1, 2, 3 балла.</p>	0
<p><i>Максимальный балл</i></p>	3

13. Решение.

Приведено обоснование – 1 балл. На стержень действуют вес подвешенных грузиков и силы реакции опоры. В инерциальной системе отсчета для стержня применимы правило моментов для вращающихся тел, а также первый и третий законы Ньютона.

Перейдем к решению. На твердое тело, образованное стержнем и двумя шарами, действуют силы тяжести $m_1\vec{g}$ и $m_2\vec{g}$, приложенные к центрам шаров, и силы реакции опор \vec{N}_1 и \vec{N}_2 . По третьему закону Ньютона, модули сил реакции равны соответствующим модулям сил давления стержня на опоры, поэтому $N_2 = 2N_1$ (в соответствии с условием задачи).

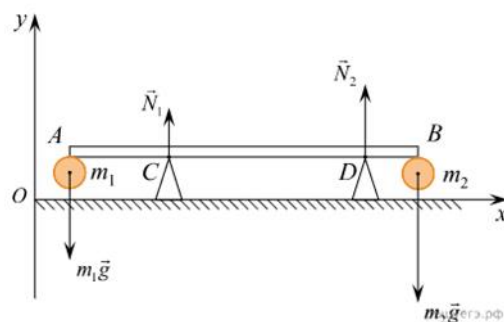

В инерциальной системе отсчёта Oxy , связанной с Землёй, условия равновесия твёрдого тела приводят к набору уравнений:

$$N_1 + N_2 - m_1g - m_2g = 0$$

— центр масс не движется вдоль оси Oy .

$$N_1x + N_2(l+x) - m_2gL = 0$$

— нет вращения вокруг оси, проходящей перпендикулярно рисунку через точку A .

Здесь $x = AC = 0,2$ м — плечо силы реакции N_1 .

С учётом условия $N_2 = 2N_1$ уравнения приводятся к виду:

$$\begin{aligned} 3N_1 &= (m_1 + m_2)g, \\ (3x + 2l)N_1 &= m_2gL. \end{aligned}$$

Поделив второе уравнение на первое, получим:

$$L \frac{m_2}{m_1 + m_2} = x + \frac{2}{3}l.$$

Откуда:

$$L = \left(1 + \frac{m_1}{m_2}\right) \cdot \left(x + \frac{2}{3}l\right) = \left(1 + \frac{0,2 \text{ кг}}{0,3 \text{ кг}}\right) \cdot \left(0,2 \text{ м} + \frac{2}{3} \cdot 0,6 \text{ м}\right) = 1 \text{ м}.$$

Ответ: 1 м.

Критерии оценивания выполнения задания	Баллы
<p>Приведено полное решение, включающее следующие элементы:</p> <p>I) записаны положения теории и физические законы, закономерности, применение которых необходимо для решения задачи выбранным способом (в данном случае — уравнение Менделеева-Клапейрона, первое начало термодинамики и выражение для внутренней энергии газа);</p> <p>II) описаны все вводимые в решение буквенные обозначения физических величин {за исключением, возможно, обозначений констант, указанных в варианте КИМ, и обозначений, используемых в условии задачи};</p> <p>III) проведены необходимые математические преобразования (допускается вербальное указание на их проведение) и расчёты, приводящие к правильному числовому ответу (допускается решение «по частям» с промежуточными вычислениями);</p> <p>IV) представлен правильный ответ с указанием единиц измерения искомой величины.</p>	3
<p>Правильно записаны необходимые положения теории и физические законы, закономерности, проведены необходимые преобразования и представлен правильный ответ с указанием единиц измерения искомой величины. Но имеется один из следующих недостатков. Записи, соответствующие одному или обоим пунктам: II и III -представлены не в полном объёме или отсутствуют.</p> <p style="text-align: center;">ИЛИ</p> <p>При ПОЛНОМ правильном решении лишние записи, не входящие в решение (возможно, неверные), не отделены от решения (не зачёркнуты, не заключены в скобки, рамку и т. п.).</p> <p style="text-align: center;">ИЛИ</p> <p>При ПОЛНОМ решении в необходимых математических преобразованиях или вычислениях допущены ошибки, и (или) преобразования/вычисления не доведены до конца.</p> <p style="text-align: center;">ИЛИ</p> <p>При ПОЛНОМ решении отсутствует пункт IV, или в нём допущена ошибка.</p>	2
<p>Представлены записи, соответствующие одному из следующих случаев. Представлены только положения и формулы, выражающие физические законы, применение которых необходимо для решения задачи, без каких-либо преобразований с их использованием, направленных на решение задачи, и ответа.</p> <p style="text-align: center;">ИЛИ</p> <p>В решении отсутствует ОДНА из исходных формул, необходимая для решения задачи (или утверждение, лежащее в основе решения), но присутствуют логически верные преобразования с имеющимися формулами, направленные на решение задачи.</p>	1

ИЛИ

В ОДНОЙ из исходных формул, необходимых для решения задачи (или утверждении, лежащем в основе решения), допущена ошибка, но присутствуют логически верные преобразования с имеющимися формулами, направленные на решение задачи.

Все случаи решения, которые не соответствуют вышеуказанным критериям выставления оценок в 1, 2, 3 балла.

0

**Итоговая контрольная работа за курс 10 класса.
Углубленный уровень.
2 вариант. Ответы.**

1. 10
2. 7,5
3. 0
4. 1
5. 55
6. 10
7. 25 или 52
8. 345 или 453 или 534 или 354 или 435 или 345
9. 45 или 54
- 10.

№ этапа	Содержание этапа решения	Оценка этапа в баллах
1	Водяной пар в воздухе становится насыщенным при температуре 29 °С. Следовательно, давление p водяного пара в воздухе равно давлению насыщенного пара при температуре 29 °С, из таблицы 40 гПа. Давление p_0 насыщенного водяного пара при температуре 60 °С равно 200 гПа.	1
2	Относительной влажностью воздуха ϕ называется отношение: $40\text{гПа}/200\text{гПа}=0,2=20\%$	1
3	Относительная влажность при повышении температуры воздуха в комнате уменьшится, так как давление p водяного пара в воздухе остается неизменным, а давление p_0 насыщенного водяного пара при повышении температуры воздуха увеличивается.	1
	<i>Максимальный балл</i>	3

11.

Решение.

Так как на систему в горизонтальном направлении не действует никаких внешних сил, для системы папа — девочка выполняется закон сохранения импульса в этом направлении. Полный импульс до толчка равен полному импульсу после: $(m_d + m_n)V = m_d V_2 + m_n u$, где V — скорость папы и девочки до толчка, u — скорость папы после толчка, а V_2 — искомая скорость девочки после толчка. Решая это уравнение получаем:

$$V_d = \frac{(m_d + m_n)V - m_n u}{m_d} = \frac{(20 \text{ кг} + 80 \text{ кг}) \cdot 4 \text{ м/с} - 80 \text{ кг} \cdot 3,5 \text{ м/с}}{20 \text{ кг}} = 6 \text{ м/с}.$$

Ответ: 6 м/с.

Критерии оценивания выполнения задания	Баллы
Приведено полное решение, включающее следующие элементы: I) записаны положения теории и физические законы, закономерности, применение которых необходимо для решения задачи выбранным способом; II) проведены необходимые математические преобразования и расчёты, приводящие к правильному числовому ответу (допускается решение «по частям» с промежуточными вычислениями); III) представлен правильный ответ с указанием единиц измерения искомой величины	2

Представлены записи, соответствующие одному из следующих случаев. Правильно записаны все необходимые положения теории, физические законы, закономерности, и проведены необходимые преобразования. Но допущена ошибка в ответе или в математических преобразованиях или вычислениях.	1
ИЛИ	
Представлены только положения и формулы, выражающие физические законы, применение которых необходимо и достаточно для решения данной задачи, без каких-либо преобразований с их использованием, направленных на решение задачи	0
Все случаи решения, которые не соответствуют вышеуказанным критериям выставления оценок в 1 или 2 балла	
Максимальный балл	ege.damgia.ru 2

12.

Решение.

Для идеального одноатомного газа внутренняя энергия определяется только его температурой: $U = \frac{3}{2} \nu RT$.

Согласно условию, процесс идет таким образом, что давление изменяется обратно пропорционально квадрату объема, то есть можно записать $p = \frac{\alpha^2}{V^2}$, где α — некоторая постоянная (константа выбрана таким образом для удобства дальнейшего изложения).

Обращая данное равенство получаем, что $V = \frac{\alpha}{\sqrt{p}}$.

Идеальный газ подчиняется уравнению Клапейрона — Менделеева:

$$pV = \nu RT \Leftrightarrow p \frac{\alpha}{\sqrt{p}} = \nu RT \Leftrightarrow \alpha \sqrt{p} = \nu RT.$$

Записав последнее выражение для начального и конечного состояний, после чего поделив одно на другое, получаем выражение для конечной температуры

$$T_2 = T_1 \sqrt{\frac{p_2}{p_1}} = 600 \text{ К} \sqrt{\frac{10^5 \text{ Па}}{4 \cdot 10^5 \text{ Па}}} = 300 \text{ К}.$$

Таким образом, внутренняя энергия газа после расширения равна

$$U = \frac{3}{2} \cdot 1 \text{ моль} \cdot 8,31 \text{ Дж}/(\text{моль} \cdot \text{К}) \cdot 300 \text{ К} \approx 3740 \text{ Дж}.$$

Ответ: 3740 Дж

Критерии оценивания выполнения задания	Баллы
<p>Приведено полное решение, включающее следующие элементы:</p> <p>I) записаны положения теории и физические законы, закономерности, применение которых необходимо для решения задачи выбранным способом (в данном случае — уравнение Менделеева-Клапейрона, первое начало термодинамики и выражение для внутренней энергии газа);</p> <p>II) описаны все вводимые в решение буквенные обозначения физических величин (за исключением, возможно, обозначений констант, указанных в варианте КИМ, и обозначений, используемых в условии задачи);</p> <p>III) проведены необходимые математические преобразования (допускается вербальное указание на их проведение) и расчёты, приводящие к правильному числовому ответу (допускается решение «по частям» с промежуточными вычислениями);</p> <p>IV) представлен правильный ответ с указанием единиц измерения искомой величины.</p>	3
<p>Правильно записаны необходимые положения теории и физические законы, закономерности, проведены необходимые преобразования и представлен правильный ответ с указанием единиц измерения искомой величины. Но имеется один из следующих недостатков. Записи, соответствующие одному или обоим пунктам: II и III -представлены не в полном объёме или отсутствуют.</p> <p style="text-align: center;">ИЛИ</p>	

<p>При ПОЛНОМ правильном решении лишние записи, не входящие в решение (возможно, неверные), не отделены от решения (не зачёркнуты, не заключены в скобки, рамку и т. п.).</p> <p style="text-align: center;">ИЛИ</p> <p>При ПОЛНОМ решении в необходимых математических преобразованиях или вычислениях допущены ошибки, и (или) преобразования/вычисления не доведены до конца.</p> <p style="text-align: center;">ИЛИ</p> <p>При ПОЛНОМ решении отсутствует пункт IV, или в нём допущена ошибка.</p>	2
<p>Представлены записи, соответствующие одному из следующих случаев. Представлены только положения и формулы, выражающие физические законы, применение которых необходимо для решения задачи, без каких-либо преобразований с их использованием, направленных на решение задачи, и ответа.</p> <p style="text-align: center;">ИЛИ</p> <p>В решении отсутствует ОДНА из исходных формул, необходимая для решения задачи (или утверждение, лежащее в основе решения), но присутствуют логически верные преобразования с имеющимися формулами, направленные на решение задачи.</p> <p style="text-align: center;">ИЛИ</p> <p>В ОДНОЙ из исходных формул, необходимых для решения задачи (или утверждении, лежащем в основе решения), допущена ошибка, но присутствуют логически верные преобразования с имеющимися формулами, направленные на решение задачи.</p>	1
<p>Все случаи решения, которые не соответствуют вышеуказанным критериям выставления оценок в 1, 2, 3 балла.</p>	0
<p>Максимальный балл</p>	3

13. Решение.

Приведено обоснование – 1 балл. На стержень действуют вес подвешенных грузиков и силы реакции опоры. В инерциальной системе отсчета для стержня применимы правило моментов для вращающихся тел, а также первый и третий законы Ньютона.

Перейдем к решению. Введём обозначения как показано на рисунке. Заметим, что $c = BD = L - a - b = 0,2$ м. В положении равновесия равны нулю моменты сил, действующих на тело. Запишем уравнение для моментов сил относительно точки C и относительно точки D .

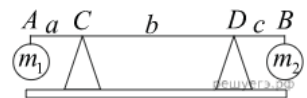

$$m_1 g a + N_D b - m_2 g (b + c) = 0 \Leftrightarrow N_D = \frac{m_2 g (b + c) - m_1 g a}{b},$$

$$m_1 g (a + b) - N_C b - m_2 g c = 0 \Leftrightarrow N_C = \frac{m_1 g (a + b) - m_2 g c}{b}.$$

Запишем отношение силы реакции опоры в точке D к силе реакции опоры в точке C :

$$\frac{N_D}{N_C} = \frac{m_2 g (b + c) - m_1 g a}{m_1 g (a + b) - m_2 g c} = \frac{m_2 (b + c) - m_1 a}{m_1 (a + b) - m_2 c}.$$

По условию $N_D/N_C = 2$, откуда получаем:

$$\frac{m_2 (b + c) - m_1 a}{m_1 (a + b) - m_2 c} = 2 \Leftrightarrow m_2 (b + c) - m_1 a = 2m_1 (a + b) - 2m_2 c \Leftrightarrow m_1 = \frac{m_2 (b + 3c)}{3a + 2b}.$$

Подставим числовые значения:

$$m_1 = \frac{0,3 \text{ кг} \cdot (0,6 \text{ м} + 3 \cdot 0,2 \text{ м})}{3 \cdot 0,2 \text{ м} + 2 \cdot 0,6 \text{ м}} = 0,2 \text{ кг}.$$

Ответ: 0,2 кг.

Критерии оценивания выполнения задания	Баллы
<p>Приведено полное решение, включающее следующие элементы:</p> <p>I) записаны положения теории и физические законы, закономерности, применение которых необходимо для решения задачи выбранным способом (в данном случае — уравнение Менделеева-Клапейрона, первое начало термодинамики и выражение для внутренней энергии газа);</p> <p>II) описаны все вводимые в решение буквенные обозначения физических величин (за исключением, возможно, обозначений констант, указанных в варианте КИМ, и обозначений, используемых в условии задачи);</p> <p>III) проведены необходимые математические преобразования (допускается вербальное указание на их проведение) и расчёты, приводящие к правильному числовому ответу (допускается решение «по частям» с промежуточными вычислениями);</p> <p>IV) представлен правильный ответ с указанием единиц измерения искомой величины.</p>	3
<p>Правильно записаны необходимые положения теории и физические законы, закономерности, проведены необходимые преобразования и представлен правильный ответ с указанием единиц измерения искомой величины. Но имеется один из следующих недостатков. Записи, соответствующие одному или обоим пунктам: II и III -представлены не в полном объёме или отсутствуют.</p> <p style="text-align: center;">ИЛИ</p> <p>При ПОЛНОМ правильном решении лишние записи, не входящие в решение (возможно, неверные), не отделены от решения (не зачёркнуты, не заключены в скобки, рамку и т. п.).</p> <p style="text-align: center;">ИЛИ</p> <p>При ПОЛНОМ решении в необходимых математических преобразованиях или вычислениях допущены ошибки, и (или) преобразования/вычисления не доведены до конца.</p> <p style="text-align: center;">ИЛИ</p> <p>При ПОЛНОМ решении отсутствует пункт IV, или в нём допущена ошибка.</p>	2
<p>Представлены записи, соответствующие одному из следующих случаев. Представлены только положения и формулы, выражающие физические законы, применение которых необходимо для решения задачи, без каких-либо преобразований с их использованием, направленных на решение задачи, и ответа.</p> <p style="text-align: center;">ИЛИ</p> <p>В решении отсутствует ОДНА из исходных формул, необходимая для решения задачи (или утверждение, лежащее в основе решения), но присутствуют логически верные преобразования с имеющимися формулами, направленные на решение задачи.</p> <p style="text-align: center;">ИЛИ</p> <p>В ОДНОЙ из исходных формул, необходимых для решения задачи (или утверждении, лежащем в основе решения), допущена ошибка, но присутствуют логически верные преобразования с имеющимися формулами, направленные на решение задачи.</p>	1
<p>Все случаи решения, которые не соответствуют вышеуказанным критериям выставления оценок в 1, 2, 3 балла.</p>	0

СПЕЦИФИКАЦИЯ КОНТРОЛЬНЫХ ИЗМЕРИТЕЛЬНЫХ МАТЕРИАЛОВ

Контрольная работа

по теме: «Итоговая контрольная работа за курс 10 класса. Углубленный уровень.»

Назначение контрольной работы – проверить соответствие уровня обучающихся требованиям к планируемым результатам обучения по физике, прочное усвоение основного программного материала.

План контрольной работы

№ задания	Раздел программы (содержательная линия)	Проверяемый планируемый результат	Уровень сложности	Тип задания	КЭС	КТ	Время выполнения, мин	Максимальный балл
1	Координаты, анализ графиков	Применять при описании физических процессов и явлений величины и законы	Базовый	С кратким ответом	1.1.5	2.1	3	1 балл
2	Равномерное движение, относительность движения	Применять при описании физических процессов и явлений величины и законы	Базовый	С кратким ответом	1.1.1	2.1	3	1 балл
3	Равнопеременное движение, ускорение тела	Применять при описании физических процессов и явлений величины и законы	Базовый	С кратким ответом	1.1.6	2.1	4	1 балл

№ задания	Раздел программы (содержательная линия)	Проверяемый планируемый результат	Уровень сложности	Тип задания	КЭС	КТ	Время выполнения, мин	Максимальный балл
4	Движение по окружности	Применять при описании физических процессов и явлений величины и законы	Базовый	С кратким ответом	1.1.8	2.1	4	1 балл
5	Второй закон Ньютона	Применять при описании физических процессов и явлений величины и законы	Базовый	С кратким ответом	1.2.4	2.1	4	1 балл
6	Механическая энергия, закон сохранения энергии	Применять при описании физических процессов и явлений величины и законы	Базовый	С кратким ответом	1.4.8	2.1	5	1 балл
7	Анализ физических процессов. Статика. Гидростатика. Механические колебания	Анализировать физические процессы (явления), используя основные положения и законы, изученные в курсе физики	Повышенный	С кратким ответом	1.5.1 1.5.2	2.2- 2.4	5	2 балла

№ задания	Раздел программы (содержательная линия)	Проверяемый планируемый результат	Уровень сложности	Тип задания	КЭС	КТ	Время выполнения, мин	Максимальный балл
8	Анализ физических процессов. Термодинамика	Анализировать физические процессы (явления), используя основные положения и законы, изученные в курсе физики	Повышенный	С кратким ответом	2.2.4	2.2-2.4	5	2 балла
9	Экспериментальное исследование	Планировать эксперимент, отбирать оборудование	Базовый	С кратким ответом	1.2.9 1.4.4	2.5	2	1 балл
10	Влажность	Решать качественные задачи, использующие типовые учебные ситуации с явно заданными физическими моделями	Повышенный	С развернутым ответом	2.1.13 2.1.14	2.6	10	3 балла
11	Механика	Решать расчётные задачи с явно заданной физической моделью с использованием	Повышенный	С развернутым ответом	1.4.3	2.6	10	2 балла

№ задания	Раздел программы (содержательная линия)	Проверяемый планируемый результат	Уровень сложности	Тип задания	КЭС	КТ	Время выполнения, мин	Максимальный балл
		законов и формул из одного раздела курса физики						
12	Первое начало термодинамики	Решать расчётные задачи с неявно заданной физической моделью с использованием законов и формул из одного-двух разделов курса физики	Высокий	С развернутым ответом	2.1.10 2.2.7	2.6	15	3 балла
13	Механика (расчетная задача высокого уровня с обоснованием)	Решать расчётные задачи с неявно заданной физической моделью с использованием законов и формул из одного-двух разделов курса физики, обосновывая выбор физической модели для решения задачи	Высокий	С развернутым ответом	1.3.1 1.3.2	2.6	20	4 балла

Критерии оценивания контрольной работы

Максимальный балл за выполнение работы составляет – 22 балла. На основе баллов, выставленных за выполнение всех заданий, подсчитывается первичный балл, который переводится в отметку по пятибалльной шкале.

% выполнения от максимального балла	Количество баллов	Цифровая отметка	Уровневая шкала
90-100	20-22	5	Повышенный
68-89	15-19	4	
50-67	11-14	3	Базовый
30-50	7-10	2	Недостаточный
Менее 30	0-6	1	

Инструкция по проверке и оценке работ

№ задания	Планируемый результат	Правильный ответ		Критерии оценивания / Максимальный балл
		1 вариант	2 вариант	
1	Равномерное прямолинейное движение	5	10	1 балл
2	Механическое движение. Относительность механического движения. Система отсчета	1,5	7,5	1 балл
3	Равноускоренное прямолинейное движение	20	0	1 балл
4	Движение точки по окружности. Угловая и линейная скорость точки	9,2	1	1 балл
5	Второй закон Ньютона: для материальной точки в ИСО	250	55	1 балл за верный ответ
6	Закон изменения и сохранения механической энергии	15	10	1 балл за верный ответ
7	Гармонические колебания. Амплитуда и фаза колебаний. Кинематическое описание. Период и частота колебаний	125 или 251 или 512 или 152 или 215 или 521	25 или 52	2 балла за верный ответ, 1 балл за один из верных пунктов
8	Количество теплоты. Удельная теплоемкость вещества	14 или 41	345 или 453 или 534 или 354 или 435 или 345	2 балла за верный ответ, 1 балл за один из верных пунктов

№ задания	Планируемый результат	Правильный ответ		Критерии оценивания / Максимальный балл
		1 вариант	2 вариант	
9	Сила трения. Сухое трение. Сила трения скольжения. Сила трения покоя, Погрешности прямых и косвенных измерений. Работа силы: на малом перемещении, Погрешности прямых и косвенных измерений	12 или 21	45 или 54	1 балл за верный ответ
10	Насыщенные и ненасыщенные пары. Влажность воздуха. Относительная влажность	50	20	3 балла получен верный обоснованный ответ. 2 балл или 1 балла или 0 баллов в соответствии с критериями
11	Закон изменения и сохранения импульса	3,5	6	2 балла получен верный обоснованный ответ. 1 балл или 0 баллов в соответствии с критериями
12	Уравнение Менделеева – Клапейрона. Первый закон термодинамики	1247	3740	3 балла получен верный обоснованный ответ. 2 балл или 1 балла или 0 баллов в соответствии с критериями
13	Условия равновесия твердого тела в ИСО. Момент силы относительно оси вращения	1	0,2	4 балла получен верный обоснованный ответ. 3 балла или 2 балла или 1 или 0 баллов в соответствии с критериями
				Итого 22

Использованная литература:

1. Демидова М.Ю. ЕГЭ 2023. 30 экзаменационных типовых вариантов (задания и ответы) / Демидова М.Ю. – Издательство Национальное образование, 2022. – 400 с.

2. Приказ Министерства образования и науки РФ от 17 мая 2012 г. N 413 «Об утверждении федерального государственного образовательного стандарта среднего общего образования» (с изменениями и дополнениями). (Зарегистрирован Минюстом России 7 июня 2012 г. регистрационный N 24480 // <https://base.garant.ru/70188902/>)
3. Образовательный портал для подготовки к экзаменам: [Электронный ресурс]. М., 2011-2022. URL: https://phys-ege.sdangia.ru/test_editor?id=8534321. (Дата обращения: 04.11.2022).

**«Контрольно-измерительные материалы по теме
«Итоговая контрольная работа по физике за курс 10 класса.
Углубленный уровень.»»**

Учебный предмет: Физика

Класс: 10

Учебник: Касьянов, В.А. Физика. Углублённый уровень. 10 класс : учебник / В. А. Касьянов. – М. : Дрофа, 2020. -480 с.

Перечень планируемых результатов изучения учебного предмета
«Физика» на уровне среднего общего образования

В процессе изучения курса физики углублённого уровня в 10 классе ученик научится:

— понимать роль физики в экономической, технологической, экологической, социальной и этической сферах деятельности человека; роль и место физики в современной научной картине мира; значение описательной, систематизирующей, объяснительной и прогностической функций физической теории — механики, молекулярной физики и термодинамики; роль физической теории в формировании представлений о физической картине мира;

— различать условия применимости моделей физических тел и процессов (явлений): инерциальная система отсчёта, абсолютно твёрдое тело, материальная точка, равноускоренное движение, свободное падение, абсолютно упругая деформация, абсолютно упругое и абсолютно неупругое столкновения, модели газа, жидкости и твёрдого (кристаллического) тела, идеальный газ, точечный заряд, однородное электрическое поле;

— различать условия (границы, области) применимости физических законов, понимать всеобщий характер фундаментальных законов и ограниченность использования частных законов;

— анализировать и объяснять механические процессы и явления, используя основные положения и законы механики (относительность механического движения, формулы кинематики равноускоренного движения, преобразования Галилея для скорости и перемещения, законы Ньютона, принцип относительности Галилея, закон всемирного тяготения, законы сохранения импульса и механической энергии, связь работы силы с изменением механической энергии, условия равновесия твёрдого тела); при этом использовать математическое выражение законов, указывать условия применимо 16-ти физических законов: преобразований Галилея, второго и

третьего законов Ньютона, законов сохранения импульса и механической энергии, закона всемирного тяготения;

— анализировать и объяснять тепловые процессы и явления, используя основные положения МКТ и законы молекулярной физики и термодинамики (связь давления идеального газа со средней кинетической энергией теплового движения и концентрацией его молекул, связь температуры вещества со средней кинетической энергией теплового движения его частиц, связь давления идеального газа с концентрацией молекул и его температурой, уравнение Менделеева—Клапейрона, первый закон термодинамики, закон сохранения энергии в тепловых процессах); при этом использовать математическое выражение законов, указывать условия применимости уравнения Менделеева—Клапейрона;

— анализировать и объяснять электрические явления, используя основные положения и законы электродинамики (закон сохранения электрического заряда, закон Кулона, потенциальность электростатического поля, принцип суперпозиции электрических полей, при этом указывая условия применимости закона Кулона; а также практически важные соотношения: законы Ома для участка цепи и для замкнутой электрической цепи, закон Джоуля—Ленца, правила Кирхгофа, законы Фарадея для электролиза);

— описывать физические процессы и явления, используя величины: перемещение, скорость, ускорение, импульс тела и системы тел, сила, момент силы, давление, потенциальная энергия, кинетическая энергия, механическая энергия, работа силы; центростремительное ускорение, сила тяжести, сила упругости, сила трения, мощность, энергия взаимодействия тела с Землёй вблизи её поверхности, энергия упругой деформации пружины; количество теплоты, абсолютная температура тела, работа в термодинамике, внутренняя энергия идеального одноатомного газа, работа идеального газа, относительная влажность воздуха, КПД идеального теплового двигателя; электрическое поле, напряжённость электрического поля, напряжённость поля точечного заряда или заряженного шара в вакууме и в диэлектрике, потенциал электростатического поля, разность потенциалов, электродвижущая сила, сила тока, напряжение, мощность тока, электрическая ёмкость плоского конденсатора, сопротивление участка цепи с последовательным и параллельным соединением резисторов, энергия электрического поля конденсатора;

— объяснять особенности протекания физических явлений: механическое движение, тепловое движение частиц вещества, тепловое равновесие, броуновское движение, диффузия, испарение, кипение и конденсация,

плавление и кристаллизация, направленность теплопередачи, электризация тел, эквипотенциальность поверхности заряженного проводника;

—проводить исследование зависимости одной физической величины от другой с использованием прямых измерений: при этом конструировать установку, фиксировать результаты полученной зависимости физических величин в виде графиков с учётом абсолютных погрешностей измерений, делать выводы по результатам исследования;

—проводить косвенные измерения физических величин; при этом выбирать оптимальный метод измерения, оценивать абсолютные и относительные погрешности прямых и косвенных измерений;

—проводить опыты по проверке предложенной гипотезы: планировать эксперимент, собирать экспериментальную установку, анализировать полученные результаты и делать вывод о статусе предложенной гипотезы;

—соблюдать правила безопасного труда при проведении исследований в рамках учебного эксперимента, практикума и учебно-исследовательской и проектной деятельности с использованием измерительных устройств и лабораторного оборудования;

—решать расчётные задачи с явно заданной и неявно заданной физической моделью: на основании анализа условия обосновывать выбор физической модели, отвечающей требованиям задачи, применять формулы, законы, закономерности и постулаты физических теорий при использовании математических методов решения задач, проводить расчёты на основании имеющихся данных, анализировать результаты

и корректировать методы решения с учётом полученных результатов;

—решать качественные задачи, требующие применения знаний из разных разделов школьного курса физики, а также интеграции знаний из других предметов естественно-научного цикла: выстраивать логическую цепочку рассуждений с опорой на изученные законы, закономерности и физические явления;

—использовать теоретические знания для объяснения основных принципов работы измерительных приборов, технических устройств и технологических процессов;

—приводить примеры вклада российских и зарубежных учёных-физиков в развитие науки, в объяснение процессов окружающего мира, в развитие техники и технологий;

—анализировать и оценивать последствия бытовой и производственной деятельности человека, связанной с физическими процессами, с позиций экологической безопасности,

представлений о рациональном природопользовании, а также разумном использовании достижений науки и технологий для дальнейшего развития человеческого общества;

—применять различные способы работы с информацией физического содержания с использованием современных информационных технологий: при этом использовать современные информационные технологии для поиска, переработки и предъявления учебной и научно-популярной информации, структурирования и интерпретации информации, полученной из различных источников; критически анализировать получаемую информацию и оценивать её достоверность как на основе имеющихся знаний, так и на основе анализа источника информации;

—проявлять организационные и познавательные умения самостоятельного приобретения новых знаний в процессе выполнения проектных и учебно-исследовательских работ; работать в группе с исполнением различных социальных ролей, планировать работу группы, рационально распределять деятельность в нестандартных ситуациях, адекватно оценивать вклад каждого из участников группы в решение рассматриваемой проблемы;

—проявлять мотивацию к будущей профессиональной деятельности по специальностям физико-технического профиля.

Итоговая контрольная работа за курс 10 класса.

Углубленный уровень.

Демонстрационный вариант.

1. На рисунке представлен график зависимости пути от времени. Определите по графику скорость движения велосипедиста в интервале от момента времени 1 с до момента времени 3 с после начала движения. (Ответ дайте в метрах в секунду.)

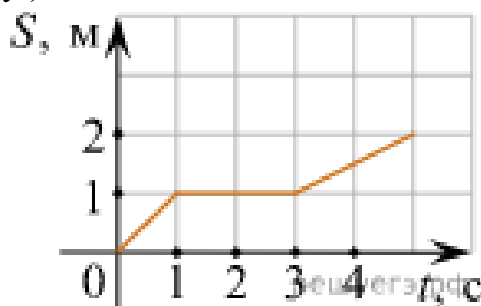

2. Пловец плывет по течению реки. Определите скорость пловца относительно берега, если скорость пловца относительно воды 0,4 м/с, а скорость течения реки 0,3 м/с. (Ответ дайте в метрах в секунду.)

3. При прямолинейном движении зависимость координаты тела x от времени t имеет вид:

$$x = 5 + 2t + 4t^2.$$

Чему равна скорость тела в момент времени $t = 2$ с при таком движении? (Ответ дайте в метрах в секунду.)

4. Верхнюю точку моста радиусом 100 м автомобиль проходит со скоростью 20 м/с. Чему равно центростремительное ускорение автомобиля? (Ответ дайте в метрах в секунду в квадрате.)

5. Небольшое тело массой 0,15 кг движется вдоль оси OX по инерции со скоростью 2 м/с. К этому телу прикладывают постоянную силу, направленную вдоль оси OX . Чему равен модуль этой силы, если под её действием скорость тела за 3 с возросла до 6 м/с? Ответ дайте в ньютонах.

6. Камень массой 1 кг брошен вертикально вверх с начальной скоростью 4 м/с. На сколько увеличится потенциальная энергия камня от начала движения к тому времени, когда скорость камня уменьшится до 2 м/с? (Ответ дайте в джоулях.)

7. Математический маятник представляет собой тяжёлый шарик, подвешенный на нерастяжимой нити длиной 1 м. Этот маятник совершает малые свободные колебания так, что нить всё время находится в одной вертикальной плоскости и отклоняется от вертикали на максимальный угол 3° . Из приведённого ниже списка выберите все правильные утверждения,

характеризующих движение маятника.

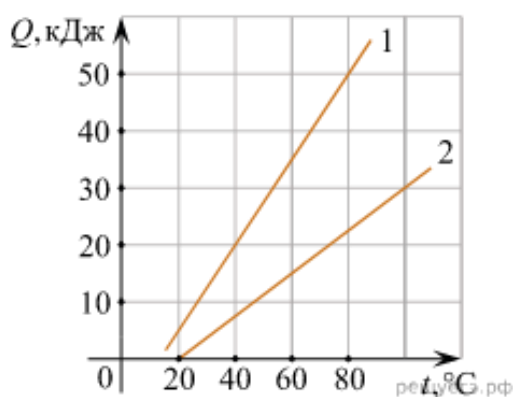

- 1) Ускорение шарика всегда направлено вдоль его нити.
 - 2) Ускорение шарика постоянно по модулю.
 - 3) Период колебаний маятника равен примерно 2 с.
 - 4) Угол между вектором скорости шарика и горизонтом не может быть больше 3° .
 - 5) Модуль скорости шарика может быть больше 25 см/с.
8. На графике представлены результаты измерения количества теплоты Q , затраченного на нагревание 1 кг вещества 1 и 1 кг вещества 2, при различных значениях температуры t этих веществ.

Выберите все утверждения, соответствующие результатам этих измерений.

- 1) Теплоёмкости двух веществ отличаются в два раза.
- 2) Теплоёмкость первого вещества равна теплоёмкости второго вещества.
- 3) Для изменения температуры 1 кг вещества 1 на 20° необходимо количество теплоты 15 000 Дж.
- 4) Для изменения температуры 1 кг вещества 2 на 10° необходимо количество теплоты 7000 Дж.
- 5) Начальные температуры обоих веществ равны 10°C .

9. Необходимо экспериментально изучить зависимость ускорения бруска, скользящего по шероховатой наклонной плоскости, от его массы (на всех представленных ниже рисунках m — масса бруска, α — угол наклона плоскости к горизонту, μ — коэффициент трения между бруском и плоскостью). Какие две установки следует использовать для проведения такого исследования?

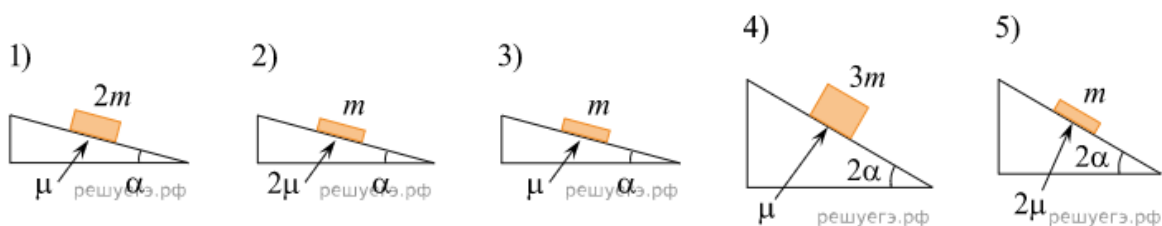

10. В эксперименте установлено, что при температуре воздуха в комнате 21°C на стенке стакана с холодной водой начинается конденсация паров воды из воздуха, если снизить температуру стакана до 7°C . По результатам этих экспериментов определите относительную влажность воздуха. Для решения задачи воспользуйтесь таблицей. Изменится ли относительная влажность при повышении температуры воздуха в комнате, если конденсация паров воды из воздуха будет начинается при той же температуре стакана 7°C ? Давление и плотность насыщенного водяного пара при различной температуре показано в таблице:

t, $^{\circ}\text{C}$	7	9	11	12	13	14	15	16	19	21	23	25	27	29	40	60
p, гПа	10	11	13	14	15	16	17	18	22	25	28	32	36	40	74	200
плотность, г/м ³	7,7	8,8	10,0	10,7	11,4	12,11	12,8	13,6	16,3	18,4	20,6	23,0	25,8	28,7	51,2	130,5

11. Снаряд массой 2 кг, летящий с некоторой скоростью, разбивается на два осколка. Первый осколок массой 1 кг летит под углом 90° к первоначальному направлению со скоростью 300 м/с. Скорость второго осколка равна 500 м/с. Найти скорость снаряда. Ответ приведите в метрах в секунду.

12. Один моль аргона, находящийся в цилиндре при температуре $T_1 = 600\text{K}$ и давлении $p_1 = 4 \cdot 10^5$ Па, расширяется и одновременно охлаждается так, что его давление при расширении обратно пропорционально квадрату объёма. Конечное давление газа $p_2 = 10^5$ Па. Какую работу совершил газ при расширении, если он отдал холодильнику количество теплоты $Q = 1247$ Дж?

13. К двум вертикально расположенным пружинам одинаковой длины подвесили однородный стержень длиной $L=30$ см. Если к этому стержню подвесить груз массой $m=3$ кг на расстоянии $d=5$ см от правой пружины, то стержень будет расположен горизонтально, и растяжения обеих пружин будут одинаковы (см. рис.). Жёсткость левой пружины в 2 раза меньше, чем правой. Чему равна масса стержня M ? Сделайте рисунок с указанием используемых в решении сил.

Какие законы Вы использовали для описания равновесия системы? Обоснуйте их применимость к данному случаю.

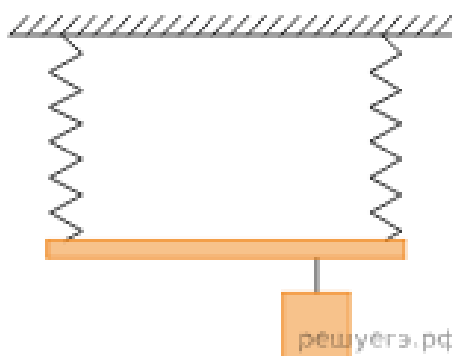

СПЕЦИФИКАЦИЯ КОНТРОЛЬНЫХ ИЗМЕРИТЕЛЬНЫХ МАТЕРИАЛОВ

Контрольная работа

по теме: «Итоговая контрольная работа за курс 10 класса. Углубленный уровень.»

Назначение контрольной работы – проверить соответствие уровня обучающихся требованиям к планируемым результатам обучения по физике, прочное усвоение основного программного материала.

План контрольной работы

№ задания	Раздел программы (содержательная линия)	Проверяемый планируемый результат	Уровень сложности	Тип задания	КЭС	КТ	Время выполнения, мин	Максимальный балл
1	Координаты, анализ графиков	Применять при описании физических процессов и явлений величины и законы	Базовый	С кратким ответом	1.1.5	2.1	3	1 балл
2	Равномерное движение, относительность движения	Применять при описании физических процессов и явлений величины и законы	Базовый	С кратким ответом	1.1.1	2.1	3	1 балл
3	Равнопеременное движение, ускорение тела	Применять при описании физических процессов и явлений величины	Базовый	С кратким ответом	1.1.6	2.1	4	1 балл

№ задания	Раздел программы (содержательная линия)	Проверяемый планируемый результат	Уровень сложности	Тип задания	КЭС	КТ	Время выполнения, мин	Максимальный балл
		и законы						
4	Движение по окружности	Применять при описании физических процессов и явлений величины и законы	Базовый	С кратким ответом	1.1.8	2.1	4	1 балл
5	Второй закон Ньютона	Применять при описании физических процессов и явлений величины и законы	Базовый	С кратким ответом	1.2.4	2.1	4	1 балл
6	Механическая энергия, закон сохранения энергии	Применять при описании физических процессов и явлений величины и законы	Базовый	С кратким ответом	1.4.8	2.1	5	1 балл
7	Анализ физических процессов. Статика. Гидростатика. Механические колебания	Анализировать физические процессы (явления), используя основные положения и законы, изученные в курсе физики	Повышенный	С кратким ответом	1.5.1 1.5.2	2.2- 2.4	5	2 балла

№ задания	Раздел программы (содержательная линия)	Проверяемый планируемый результат	Уровень сложности	Тип задания	КЭС	КТ	Время выполнения, мин	Максимальный балл
8	Анализ физических процессов. Термодинамика	Анализировать физические процессы (явления), используя основные положения и законы, изученные в курсе физики	Повышенный	С кратким ответом	2.2.4	2.2-2.4	5	2 балла
9	Экспериментальное исследование	Планировать эксперимент, отбирать оборудование	Базовый	С кратким ответом	1.2.9 1.4.4	2.5	2	1 балл
10	Влажность	Решать качественные задачи, использующие типовые учебные ситуации с явно заданными физическими моделями	Повышенный	С развернутым ответом	2.1.13 2.1.14	2.6	10	3 балла
11	Механика	Решать расчётные задачи с явно заданной физической моделью с	Повышенный	С развернутым ответом	1.4.3	2.6	10	2 балла

№ задания	Раздел программы (содержательная линия)	Проверяемый планируемый результат	Уровень сложности	Тип задания	КЭС	КТ	Время выполнения, мин	Максимальный балл
		использованием законов и формул из одного раздела курса физики						
12	Первое начало термодинамики	Решать расчётные задачи с неявно заданной физической моделью с использованием законов и формул из одного-двух разделов курса физики	Высокий	С развернутым ответом	2.1.10 2.2.7	2.6	15	3 балла
13	Механика (расчетная задача высокого уровня с обоснованием)	Решать расчётные задачи с неявно заданной физической моделью с использованием законов и формул из одного-двух разделов курса физики, обосновывая выбор физической модели для решения	Высокий	С развернутым ответом	1.3.1 1.3.2	2.6	20	4 балла

№ задания	Раздел программы (содержательная линия)	Проверяемый планируемый результат	Уровень сложности	Тип задания	КЭС	КТ	Время выполнения, мин	Максимальный балл
		задачи						

Критерии оценивания контрольной работы

Максимальный балл за выполнение работы составляет – 22 балла. На основе баллов, выставленных за выполнение всех заданий, подсчитывается первичный балл, который переводится в отметку по пятибалльной шкале.

% выполнения от максимального балла	Количество баллов	Цифровая отметка	Уровневая шкала
90-100	20-22	5	Повышенный
68-89	15-19	4	
50-67	11-14	3	Базовый
30-50	7-10	2	Недостаточный
Менее 30	0-6	1	

Инструкция по проверке и оценке работ

№ задания	Планируемый результат	Правильный ответ	Критерии оценивания / Максимальный балл
		демонстрационный вариант	
1	Равномерное прямолинейное движение	0	1 балл
2	Механическое движение. Относительность механического движения. Система отсчета	0,7	1 балл
3	Равноускоренное прямолинейное движение	18	1 балл
4	Движение точки по окружности. Угловая и линейная скорость точки	4	1 балл
5	Второй закон Ньютона: для материальной точки в ИСО	0,2	1 балл за верный ответ
6	Закон изменения и сохранения механической энергии	6	1 балл за верный ответ

№ задания	Планируемый результат	Правильный ответ	Критерии оценивания / Максимальный балл
		демонстрационный вариант	
7	Гармонические колебания. Амплитуда и фаза колебаний. Кинематическое описание. Период и частота колебаний	34 или 43	2 балла за верный ответ, 1 балл за один из верных пунктов
8	Количество теплоты. Удельная теплоемкость вещества	13 или 31	2 балла за верный ответ, 1 балл за один из верных пунктов
9	Сила трения. Сухое трение. Сила трения скольжения. Сила трения покоя, Погрешности прямых и косвенных измерений. Работа силы: на малом перемещении, Погрешности прямых и косвенных измерений	13 или 31	1 балл за верный ответ
10	Насыщенные и ненасыщенные пары. Влажность воздуха. Относительная влажность	40	3 балла получен верный обоснованный ответ. 2 балл или 1 балла или 0 баллов в соответствии с критериями
11	Закон изменения и сохранения импульса	200	2 балла получен верный обоснованный ответ. 1 балл или 0 баллов в соответствии с критериями
12	Уравнение Менделеева – Клапейрона. Первый закон термодинамики	2500	3 балла получен верный обоснованный ответ. 2 балл или 1 балла или 0 баллов в соответствии с критериями
13	Условия равновесия твердого тела в ИСО. Момент силы относительно оси вращения	3	4 балла получен верный обоснованный ответ. 3 балла или 2 балла или 1 или 0 баллов в соответствии с критериями
			Итого 22

Использованная литература:

1. Демидова М.Ю. ЕГЭ 2023. 30 экзаменационных типовых вариантов (задания и ответы) / Демидова М.Ю. – Издательство Национальное образование, 2022. – 400 с.
2. Приказ Министерства образования и науки РФ от 17 мая 2012 г. N 413 «Об утверждении федерального государственного образовательного стандарта среднего общего образования» (с изменениями и дополнениями). (Зарегистрирован Минюстом России 7 июня 2012 г. регистрационный N 24480 // <https://base.garant.ru/70188902/>)
3. Образовательный портал для подготовки к экзаменам: [Электронный ресурс]. М., 2011-2022. URL: https://phys-ege.sdangia.ru/test_editor?id=8534321. (Дата обращения: 04.11.2022).

Критерии оценивания выполнения заданий

10.

№ этапа	Содержание этапа решения	Оценка этапа в баллах
1	Водяной пар в воздухе становится насыщенным при температуре 7°C . Следовательно, давление p водяного пара в воздухе равно давлению насыщенного пара при температуре 7°C , из таблицы 10 гПа . Давление p_0 насыщенного водяного пара при температуре 21°C равно 25 гПа .	1
2	Относительной влажностью воздуха ϕ называется отношение: $10\text{ гПа}/25\text{ гПа}=0,4=40\%$	1
3	Относительная влажность при повышении температуры воздуха в комнате уменьшится, так как давление p водяного пара в воздухе остается неизменным, а давление p_0 насыщенного водяного пара при повышении температуры воздуха увеличивается.	1
	<i>Максимальный балл</i>	3

11.

Критерии оценивания выполнения задания	Баллы
<p>Приведено полное решение, включающее следующие элементы:</p> <p>I) записаны положения теории и физические законы, закономерности, применение которых необходимо для решения задачи выбранным способом;</p> <p>II) проведены необходимые математические преобразования и расчёты, приводящие к правильному числовому ответу (допускается решение «по частям» с промежуточными вычислениями);</p> <p>III) представлен правильный ответ с указанием единиц измерения искомой величины</p>	2
<p>Представлены записи, соответствующие одному из следующих случаев.</p> <p>Правильно записаны все необходимые положения теории, физические законы, закономерности, и проведены необходимые преобразования. Но допущена ошибка в ответе или в математических преобразованиях или вычислениях.</p> <p style="text-align: center;">ИЛИ</p> <p>Представлены только положения и формулы, выражающие физические законы, применение которых необходимо и достаточно для решения данной задачи, без каких-либо преобразований с их использованием, направленных на решение задачи</p>	1
Все случаи решения, которые не соответствуют вышеуказанным критериям выставления оценок в 1 или 2 балла	0
<i>Максимальный балл</i>	2

12.

Критерии оценивания выполнения задания	Баллы
<p>Приведено полное решение, включающее следующие элементы:</p> <p>I) записаны положения теории и физические законы, закономерности, применение которых необходимо для решения задачи выбранным способом (в данном случае — уравнение Менделеева-Клапейрона, первое начало термодинамики и выражение для внутренней энергии газа);</p> <p>II) описаны все вводимые в решение буквенные обозначения физических величин (за исключением, возможно, обозначений констант, указанных в варианте КИМ, и обозначений, используемых в условии задачи);</p> <p>III) проведены необходимые математические преобразования (допускается вербальное указание на их проведение) и расчёты, приводящие к правильному числовому ответу (допускается решение «по частям» с промежуточными вычислениями);</p> <p>IV) представлен правильный ответ с указанием единиц измерения искомой величины.</p>	3
<p>Правильно записаны необходимые положения теории и физические законы, закономерности, проведены необходимые преобразования и представлен правильный ответ с указанием единиц измерения искомой величины. Но имеется один из следующих недостатков. Записи, соответствующие одному или обоим пунктам: II и III -представлены не в полном объёме или отсутствуют.</p> <p style="text-align: center;">ИЛИ</p> <p>При ПОЛНОМ правильном решении лишние записи, не входящие в решение (возможно, неверные), не отделены от решения (не зачёркнуты, не заключены в скобки, рамку и т. п.).</p> <p style="text-align: center;">ИЛИ</p> <p>При ПОЛНОМ решении в необходимых математических преобразованиях или вычислениях допущены ошибки, и (или) преобразования/вычисления не доведены до конца.</p> <p style="text-align: center;">ИЛИ</p> <p>При ПОЛНОМ решении отсутствует пункт IV, или в нём допущена ошибка.</p>	2
<p>Представлены записи, соответствующие одному из следующих случаев. Представлены только положения и формулы, выражающие физические законы, применение которых необходимо для решения задачи, без каких-либо преобразований с их использованием, направленных на решение задачи, и ответа.</p> <p style="text-align: center;">ИЛИ</p> <p>В решении отсутствует ОДНА из исходных формул, необходимая для решения задачи (или утверждение, лежащее в основе решения), но присутствуют логически верные преобразования с имеющимися формулами, направленные на решение задачи.</p> <p style="text-align: center;">ИЛИ</p> <p>В ОДНОЙ из исходных формул, необходимых для решения задачи (или утверждении, лежащем в основе решения), допущена ошибка, но присутствуют логически верные преобразования с имеющимися формулами, направленные на решение задачи.</p>	1
<p>Все случаи решения, которые не соответствуют вышеуказанным критериям выставления оценок в 1, 2, 3 балла.</p>	0
<p>Максимальный балл</p>	3

ege.damgia.ru

13. Приведено обоснование – 1 балл.

1). Рассмотрим задачу в системе отсчёта, связанной с Землёй. Будем считать эту систему отсчёта инерциальной (ИСО).

2). Описываем стержень моделью твёрдого тела (формы и размеры тела неизменны, расстояние между любыми двумя точками тела остаётся неизменным).

3). Любое движение твёрдого тела является суперпозицией поступательного и вращательного движений. Поэтому условий равновесия твёрдого тела в ИСО ровно два: одно для поступательного движения, другое - для

вращательного движения.

4). Сумма приложенных к твёрдому телу внешних сил равна нулю (условие равновесия твёрдого тела относительно поступательного движения). Поэтому сумма моментов этих сил относительно любых двух параллельных осей одна и та же. Для удобства выберем ось, проходящую перпендикулярно плоскости рисунка через центр масс стержня (точку O).

Критерии оценивания выполнения задания	Баллы
<p>Приведено полное решение, включающее следующие элементы:</p> <p>I) записаны положения теории и физические законы, закономерности, применение которых необходимо для решения задачи выбранным способом (в данном случае — уравнение Менделеева-Клапейрона, первое начало термодинамики и выражение для внутренней энергии газа);</p> <p>II) описаны все вводимые в решение буквенные обозначения физических величин (за исключением, возможно, обозначений констант, указанных в варианте КИМ, и обозначений, используемых в условии задачи);</p> <p>III) проведены необходимые математические преобразования (допускается вербальное указание на их проведение) и расчёты, приводящие к правильному числовому ответу (допускается решение «по частям» с промежуточными вычислениями);</p> <p>IV) представлен правильный ответ с указанием единиц измерения искомой величины.</p>	3
<p>Правильно записаны необходимые положения теории и физические законы, закономерности, проведены необходимые преобразования и представлен правильный ответ с указанием единиц измерения искомой величины. Но имеется один из следующих недостатков. Записи, соответствующие одному или обоим пунктам: II и III -представлены не в полном объёме или отсутствуют.</p> <p style="text-align: center;">ИЛИ</p> <p>При ПОЛНОМ правильном решении лишние записи, не входящие в решение (возможно, неверные), не отделены от решения (не зачёркнуты, не заключены в скобки, рамку и т. п.).</p> <p style="text-align: center;">ИЛИ</p> <p>При ПОЛНОМ решении в необходимых математических преобразованиях или вычислениях допущены ошибки, и (или) преобразования/вычисления не доведены до конца.</p> <p style="text-align: center;">ИЛИ</p> <p>При ПОЛНОМ решении отсутствует пункт IV, или в нём допущена ошибка.</p>	2
<p>Представлены записи, соответствующие одному из следующих случаев. Представлены только положения и формулы, выражающие физические законы, применение которых необходимо для решения задачи, без каких-либо преобразований с их использованием, направленных на решение задачи, и ответа.</p> <p style="text-align: center;">ИЛИ</p> <p>В решении отсутствует ОДНА из исходных формул, необходимая для решения задачи (или утверждение, лежащее в основе решения), но присутствуют логически верные преобразования с имеющимися формулами, направленные на решение задачи.</p>	1

Вариант 1

A1. К классу алкенов относятся все вещества, расположенные в ряду:

- 1) $\text{CH}_2=\text{CH}-\text{CH}_3$, C_2H_6 , C_5H_{10}
- 2) C_3H_6 , $\text{CH}_2=\text{CH}_2$, C_4H_8
- 3) CH_4 , CH_3Cl , $\text{CH}_2=\text{CH}-\text{CH}_2-\text{CH}_3$
- 4) $\text{CH}\equiv\text{CH}$, C_4H_8 , C_3H_4

A2. Структурной формулой 2,3-диметилбутана является

- 1) $\begin{array}{c} \text{H}_3\text{C} - \text{CH} - \text{CH}_2 - \text{CH}_3 \\ | \\ \text{CH}_3 \end{array}$
- 2) $\begin{array}{c} \text{H}_3\text{C} - \text{CH} - \text{CH} - \text{CH}_3 \\ | \quad | \\ \text{CH}_3 \quad \text{CH}_3 \end{array}$
- 3) $\begin{array}{c} \text{CH}_3 \\ | \\ \text{H}_3\text{C} - \text{C} - \text{CH}_2 - \text{CH}_3 \\ | \\ \text{CH}_3 \end{array}$
- 4) $\begin{array}{c} \text{H}_3\text{C} - \text{CH} - \text{CH}_2 - \text{CH} - \text{CH}_3 \\ | \quad \quad | \\ \text{CH}_3 \quad \quad \text{CH}_3 \end{array}$

A3. Гомологом 2-метилбутана является

- 1) бутан
- 2) пентан
- 3) 2-метилпропан
- 4) 2,3-диметилбутан

A4. Число π -связей в молекуле бутина -1 равно:

- 1) 1
- 2) 2
- 3) 3
- 4) 4

A5. Изомером бутена-2 является

- 1) бутан
- 2) бутин-1
- 3) бутадиен-1,3
- 4) циклобутан

A6. При взаимодействии бутена-1 с водой образуется соединение

- 1) бутанол-1
- 2) бутандиол-1,2
- 3) бутанол-2
- 4) бутаналь

А7. При взаимодействии этина с водой в присутствии соли ртути (II) образуется

- 1) этандиол
- 2) этанол
- 3) этаналь
- 4) этановая кислота

А8. В схеме превращений

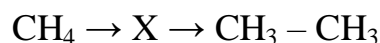

веществом «X» является

- 1) метанол
- 2) оксид углерода (IV)
- 3) диброметан
- 4) ацетилен

А9. Метан в лаборатории получают при взаимодействии

- 1) углерода с водородом
- 2) карбида алюминия с водой
- 3) карбида кальция с водой
- 4) хлорметана с натрием

А 10. Бромная вода обесцвечивается при действии на нее

- 1) ацетилена
- 2) пропана
- 3) этанола
- 4) бензола

В 1. Для пропана характерна (о)

- 1) sp^2 -гибридизация
- 2) наличие только одинарных связей
- 3) обесцвечивание бромной водой
- 4) реакции замещения
- 5) реакция горения
- 6) реакция полимеризации

Ответ _____

В2. С этеном может взаимодействовать

- 1) хлорид железа (III)
- 2) бром
- 3) перманганат калия
- 4) вода
- 5) этанол
- 6) карбонат натрия

Ответ _____

В3. С бензолом могут взаимодействовать

- 1) водород
- 2) кислород
- 3) перманганат калия
- 4) уксусная кислота
- 5) хлороводород
- 6) азотная кислота

Ответ _____

1. Рассчитайте массу продукта реакции, полученного при пропускании этилена объемом 3,36 л (н.у.) через 120 г 40%-ного водного раствора брома.

Вариант 2

A1. К алкадиенам относится

- 1) C₆H₆ 2) C₆H₁₀ 3) C₅H₁₂ 4) C₄H₁₀

A2. Структурной формулой 2,3-дихлорбутана является

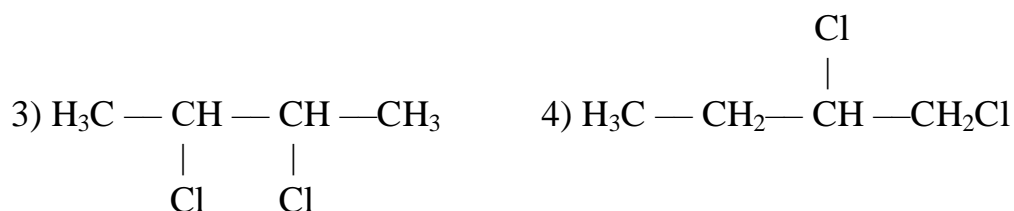
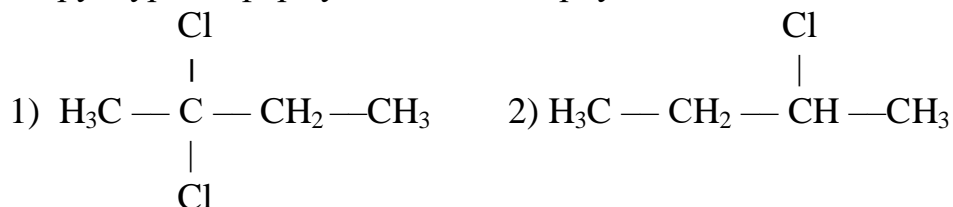

A3. Гомологом этилена является

- 1) полипропилен
- 2) пропен
- 3) циклобутан
- 4) ацетилен

A4. Число сигма-связей в молекуле этилена равно

- 1) 2 2) 3 3) 4 4) 5

A5. Алкины являются структурными изомерами

- 1) алкадиенов
- 2) алканов
- 3) циклоалканов
- 4) алкенов

A6. Пропан реагирует с

- 1) бромом
- 2) раствором перманганата калия
- 3) водой
- 4) водородом

А7. При присоединении воды к 2-метилпентену-2 основным продуктом реакции является

- 1) 2-метилпентаналь
- 2) 2-метилпентанол-3
- 3) 2-метилпентан-2,3-диол
- 4) 2-метилпентанол-2

А8. В схеме превращений

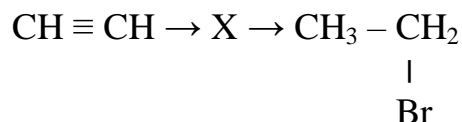

веществом «X» является

- 1) этан
- 2) оксид углерода (IV)
- 3) этанол
- 4) этаналь

А9. Ацетилен в лаборатории можно получить при взаимодействии

- 1) углерода с водородом
- 2) карбида алюминия с водой
- 3) карбида кальция с водой
- 4) хлорметана с натрием

10. Бромную воду обесцвечивает

- 1) циклогексан
- 2) бензол
- 3) бутан
- 4) бутадиен-1,3

В1. С пентаном могут взаимодействовать

- 1) кислород
- 2) бром
- 3) перманганат калия
- 4) вода
- 5) азотная кислота
- 6) хлороводород

Ответ _____

В2. С бутеном-2 могут взаимодействовать

- 1) водород
- 2) сера
- 3) оксид меди (II)
- 4) цинк
- 5) бром
- 6) хлороводород

Ответ _____

В3. Для ацетилена характерно (а)

- 1) sp^3 -гибридизация
- 2) наличие тройной связи
- 3) реакции присоединения
- 4) реакции изомеризации
- 5) взаимодействие с бромной водой
- 6) взаимодействие с метаном

Ответ _____

С1. Рассчитайте массу продукта реакции, полученного при взаимодействии этана объемом 1,12 л (н.у.) и 100 г 15,75 %-ного раствора азотной кислоты

Инструкция по проверке и оценке работ учащихся по химии

Критерии оценивания:

Каждое задание части А оценивается в 1 балл

Задание части В оценивается в 2 балла

Задание С1 оценивается в 3 балла

	Количество заданий	Количество баллов
Часть А	10	10
Часть В	3	6
Часть С	1	3
Всего	14	19

Оценка «5» – 19 – 17 баллов

Оценка «4» – 16 – 14 баллов

Оценка «3» – 13 – 9 баллов

Оценка «2» менее 9 баллов

Вариант 1

Часть 1

Задание с выбором ответа считается выполненным верно, если учащийся указал номер правильного ответа. Во всех остальных случаях (выбран другой ответ, выбрано два или больше ответов, среди которых может быть и правильный, ответ на вопрос отсутствует) задание считается невыполненным.

Вариант 1		Вариант 2	
№ задания	Ответ	№ задания	Ответ
A1	2	A1	2
A2	2	A2	3
A3	3	A3	2
A4	2	A4	4
A5	4	A5	1
A6	3	A6	1
A7	3	A7	4
A8	4	A8	1
A9	2	A9	3
A10	1	A10	4

Часть 2

Задание с кратким ответом считается выполненным верно, если правильно выбраны два варианта ответа. За полный правильный ответ на задания В1 – В4 ставится 2 балла, за неполный (правильно названы 1 из 2 ответов) – 1 балл, за неверный ответ (или при его отсутствии) – 0 баллов.

Вариант 1		Вариант 2	
№ задания	Ответ	№ задания	Ответ
В1	245	В1	125
В2	234	В2	156
В3	126	В3	235

Часть 3

Вариант 1

С1. Рассчитайте массу продукта реакции, полученного при пропускании этилена объемом 3,36 л (н.у.) через 120 г 40%-ного водного раствора брома.

Ответ:

Содержание верного ответа и указания по оцениванию (допускаются иные формулировки ответа, не искажающие его смысла)	Баллы
Элементы ответа: 1) Записано уравнение химической реакции: $\text{C}_2\text{H}_4 + \text{Br}_2 \rightarrow \text{C}_2\text{H}_4\text{Br}_2$ 2) Рассчитаны количества веществ этилена и брома: $n(\text{C}_2\text{H}_4) = V(\text{C}_2\text{H}_4) / V_m = 3,36 / 22,4 = 0,15$ моль $n(\text{Br}_2) = m(\text{Br}_2) / M(\text{Br}_2) = 120 \times 0,4 / 160 = 0,3$ моль (избыток) 3) Рассчитана масса $\text{C}_2\text{H}_4\text{Br}_2$: $n(\text{C}_2\text{H}_4\text{Br}_2) = n(\text{C}_2\text{H}_4) = 0,15$ моль; $m(\text{C}_2\text{H}_4\text{Br}_2) = M(\text{C}_2\text{H}_4\text{Br}_2) \times n(\text{C}_2\text{H}_4\text{Br}_2) = 188 \times 0,15 = 28,2$ г	
Ответ правильный и полный, включает все названные выше элементы	3
Правильно записаны два первых элемента из названных выше	2
Правильно записан один из названных выше элементов (1-й или 2-й)	1
Все элементы ответа записаны неверно	0
<i>Максимальный балл</i>	3

Вариант 2

С1. Рассчитайте массу продукта реакции, полученного при взаимодействии этана объемом 1,12 л (н.у.) и 100 г 15,75 %-ного раствора азотной кислоты

Ответ:

Содержание верного ответа и указания по оцениванию (допускаются иные формулировки ответа, не искажающие его смысла)	Баллы
<p>Элементы ответа:</p> <p>1) Записано уравнение химической реакции: $\text{C}_2\text{H}_6 + \text{HNO}_3 \rightarrow \text{C}_2\text{H}_5\text{NO}_2 + \text{H}_2\text{O}$</p> <p>2) Рассчитаны количества веществ метана и азотной кислоты: $n(\text{C}_2\text{H}_6) = V(\text{C}_2\text{H}_6) / V_m = 1,12/22,4 = 0,05$ моль $n(\text{HNO}_3) = m(\text{HNO}_3)/M(\text{HNO}_3) = 100 \times 0,1575/63 = 0,25$ моль (избыток)</p> <p>3) Рассчитана масса $\text{C}_2\text{H}_5\text{NO}_2$: $n(\text{C}_2\text{H}_5\text{NO}_2) = n(\text{C}_2\text{H}_6) = 0,05$ моль; $m(\text{C}_2\text{H}_5\text{NO}_2) = M(\text{C}_2\text{H}_5\text{NO}_2) \times n(\text{C}_2\text{H}_5\text{NO}_2) = 75 \times 0,05 = 3,75$ г</p>	
Ответ правильный и полный, включает все названные выше элементы	3
Правильно записаны два первых элемента из названных выше	2
Правильно записан один из названных выше элементов (1-й или 2-й)	1
Все элементы ответа записаны неверно	0
<i>Максимальный балл</i>	3

Критерии оценивания:

Каждое задание части А оценивается в 1 балл

Задание части В оценивается в 2 балла

Задание С1 оценивается в 3 балла

	Количество заданий	Количество баллов
Часть А	10	10
Часть В	3	6
Часть С	1	3
Всего	14	19

Спецификация
педагогических измерительных материалов по ХИМИИ
для проведения экспертизы соответствия качества подготовки
обучающихся общеобразовательного учреждения федеральным
государственным образовательным стандартам среднего (полного)
общего образования (профильный уровень)

10 класс (по итогам изучения химии в первом полугодии)

Назначение ПИМов – оценить уровень соответствия качества подготовки обучающихся общеобразовательного учреждения требованиям федерального компонента государственного образовательного стандарта среднего общего образования по химии

Документы, определяющие содержание педагогических измерительных материалов:

- Федеральный компонент государственного образовательного стандарта основного общего образования по химии (Приказ Минобрнауки России от 05.03.2004 №1089);

Структура диагностической работы

Каждый вариант диагностической работы состоит из трех частей и включает 14 заданий. Одинаковые по форме представления и уровню сложности задания сгруппированы в определенных частях работы.

Часть 1 содержит 10 заданий с выбором ответа (базового уровня сложности). Их обозначение в работе: А1; А2; А3;...; А10.

Часть 2 содержит 3 задания с кратким ответом (повышенного уровня сложности). Его обозначение в работе: В1.

Часть 3 содержит 1 задание с развернутым ответом (высокого уровня сложности). Его обозначение в работе: С1.

Все задания в работе расположены в порядке нарастающей сложности. Доля заданий базового, повышенного и высокого уровней сложности составила в работе 71, 43; 21,43; и 7,14 процентов (соответственно).

Время выполнения: 45 минут

Критерии оценивания:

Каждое задание части А оценивается в 1 балл

Задание части В оценивается в 2 балла

Задание С1 оценивается в 3 балла

	Количество заданий	Количество баллов
Часть А	10	10
Часть В	3	6
Часть С	1	3
Всего	14	19

Оценка «5» – 19 – 17 баллов

Оценка «4» – 16 – 14 баллов

Оценка «3» – 13 – 9 баллов

Оценка «2» менее 9 баллов

**Обобщенный план диагностической работы для 10 классов
(II полугодие)**

№	Обозначение задания в работе	Проверяемые элементы содержания	Уровень сложности задания	Примерное время выполнения задания	Максимальный балл за выполнение задания
1	A1	Классификация углеводов	Б	2	1
2	A2	Систематическая номенклатура органических соединений	Б	2	1
3	A3	Гомологические ряды углеводов	Б	2	1
4	A4	Электронное строение углеводов	Б	2	1
5	A5	Изомерия углеводов	Б	2	1
6	A6	Химические свойства углеводов	Б	2	1
7	A7	Химические свойства углеводов	Б	2	1
8	A8	Взаимосвязь между классами углеводов	Б	2	1
9	A9	Лабораторные способы получения углеводов	Б	2	1
10	A10	Качественные реакции на углеводороды	Б	2	1
11	B1	Строение и характерные химические свойства алканов	Б	5	2
12	B2	Строение и характерные химические свойства алкенов	П	5	2
13	B3	Строение и характерные химические свойства алкинов	П	5	2
14	C1	Расчеты продуктов реакции, если одно из исходных веществ дано в избытке; если одно из исходных веществ дано в виде раствора с определенной массовой долей растворенного вещества; если дан объем одного из исходных веществ	В	10	3

№ задания	Раздел программы (содержательная линия)	Проверяемый планируемый результат	Уровень сложности	Тип задания	ККЭ*	ККТ*	Максимальный балл
		показательные, тригонометрические и логарифмические уравнения, их системы					каждое задание – 4 балла
4	Неравенства	Решать рациональные, показательные и логарифмические неравенства	Базовый	С развернутым ответом	2.2.3, 2.2.4, 2.2.9	2.3	По 1 баллу за каждое задание – 2 балла
5	Основы тригонометрии	Проводить по известным формулам и правилам преобразования выражений, включающих тригонометрические функции	Базовый	С развернутым ответом	1.2.5, 1.2.4, 1.2.7	1.3	По 1 баллу за каждое задание – 2 балла
6	Многогранники	Решать простейшие стереометрические задачи нахождение геометрических величин (длин, углов, площадей, объемов); использовать при решении стереометрических задач планиметрические факты и методы	Повышенный		5.3.3	4.2	2 балла
7	Уравнения	Решать показательные уравнения	Повышенный		2.1.1, 2.1.6, 2.1.9	2.1, 2.2	2 балла
Общий балл							17

*ККЭ – код контролируемого элемента (Кодификатор проверяемых требований к результатам освоения основной образовательной программы основного среднего образования и элементов содержания для проведения единого государственного экзамена по МАТЕМАТИКЕ).

ККТ – код контролируемого требования (Кодификатор проверяемых требований к результатам освоения основной образовательной программы среднего общего образования и элементов содержания для проведения единого государственного экзамена по МАТЕМАТИКЕ).

Критерии оценивания контрольной работы

Максимальный балл за выполнение работы составляет – баллов. На основе баллов, выставленных за выполнение всех заданий, подсчитывается первичный балл, который переводится в отметку по пятибалльной шкале.

% выполнения от максимального балла	Количество баллов	Цифровая отметка	Уровневая шкала
90-100	16-17	5	Повышенный
68-89	12-15	4	
50-67	6-11	3	Базовый
30-50	3-5	2	Недостаточный
Менее 30	0-2	1	

Инструкция по проверке и оценке работ

№ задания	Планируемый результат	Правильный ответ		Критерии оценивания / Максимальный балл
		1 вариант	2 вариант	
1	Выполнение возведения в степень и дальнейшие вычисления	1.а) 23	1. а) -30	1 балл
	Извлечение корня натуральной степени	б) $-\frac{1}{6}$	б) 1	1 балл
	Нахождение значения выражения используя определение и свойства логарифмов	в) 2	в) 2	1 балл
	Нахождение значения тригонометрической функции используя формулы приведения и радианную меру угла	г) $-\frac{1}{2}$	г) $-\frac{1}{2}$	1 балл
2	Нахождение значения тригонометрической функции используя знание основного тригонометрического тождества и знаков по четвертям	$\frac{12}{13}$	2. $-\frac{4}{5}$	1 балл
3	Решение иррационального уравнения с выполнением проверки	а) 0	3. а) 0	1 балл
	Решение логарифмического уравнения с выполнением проверки	б) $\frac{4}{3}$ или $1\frac{1}{3}$	б) 1	1 балл
	Решение показательного уравнения	в) 13	в) 12	1 балл
	Решение тригонометрического уравнения	г) $x = (-1)^{k+1} \frac{\pi}{4} + \pi k, k \in \mathbb{Z}$	г) $\pm \frac{5\pi}{6} + 2\pi k, k \in \mathbb{Z}$	1 балл
4	Решение показательного неравенства используя свойство возрастания и убывания показательной функции	а) $(-1; +\infty)$	4. а) $(-\infty; -1)$	1 балл
	Решение логарифмического неравенства используя область определения логарифмической функции	б) $(8; +\infty)$	б) $(3; 3\frac{1}{2})$	1 балл
5	Упростить выражение используя формулы приведения	5. а) 1	5. а) -1	1 балл
	Упростить выражение используя формулы двойного угла	б) $\sin^2 x$	б) $-\sin x$	1 балл
6	Вычисление площади боковой поверхности пирамиды используя знания свойств треугольника из планиметрии	1260	360	2балла
7	Решить показательное уравнение используя методы решения уравнений и знание равносильности уравнений	1	2	2балла
Общий балл				17

Контрольная работа по математике в 10 классе (итоговая)

Вариант 1

1. Найти значение выражения:

а) $32^{\frac{1}{5}} + 5^{-2} \times 5^4 - 12^0 - 3^{-2} \div 3^{-3}$;

б) $\frac{-6 \times \sqrt{\frac{1}{4}} + \frac{\sqrt{25}}{2}}{3}$;

в) $\log_6 270 - \log_6 7,5 + \lg 1$;

г) $\sin \frac{19\pi}{6}$.

2. Найти $\sin \alpha$, если $\cos \alpha = -\frac{5}{13}$ и $\frac{\pi}{2} < \alpha < \pi$.

3. Решить уравнение:

а) $\sqrt{1-x} = x+1$; в) $\log_5(2x-1) = 2$;

б) $\left(\frac{1}{5}\right)^{2-3x} = 25$; г) $2 \sin x + \sqrt{2} = 0$.

4. Решите неравенство:

а) $\left(\frac{3}{4}\right)^x < 1\frac{1}{3}$;

б) $\log_3(x-5) > 1$.

5. Упростить выражение: а) $\frac{\sin\left(\frac{\pi}{2}-t\right) \operatorname{tg}(-t)}{\cos\left(\frac{\pi}{2}+t\right)}$; б) $1 - \frac{\sin 2x \cdot \cos x}{2 \sin x}$.

6. Стороны основания правильной треугольной пирамиды равны 24, а боковые ребра равны 37. Найдите площадь боковой поверхности этой пирамиды.

7. Решите уравнение:

$7^{x+1} + 3 \cdot 7^x = 2^{x+5} + 3 \cdot 2^x$.

Контрольная работа по математике в 10 классе (итоговая)

Вариант 2

1. Найдите значение выражения:

а) $3,2^0 - 3 \div 3^{-2} - 16^{\frac{3}{4}} + 2^8 \times 2^{-6}$;

б) $\frac{3^3 \sqrt{\frac{8}{27} + \sqrt{0,25}}}{2,5}$;

в) $\log_6 54 - \log_6 1,5 + \ln 1$

г) $\cos \frac{10\pi}{3}$

2. Найдите $\cos \alpha$, если $\sin \alpha = -\frac{3}{5}$, где $\pi < \alpha < \frac{3\pi}{2}$

3. Решите уравнение:

а) $\sqrt{x+1} = 1-x$; б) $\log_3(2x+3) = 3$;

в) $(0,1)^{2x-3} = 10$; г) $2 \cos x + \sqrt{3} = 0$.

4. Решите неравенство:

а) $\left(1\frac{1}{5}\right)^x < \frac{5}{6}$; б) $\log_{\frac{1}{2}}(x-3) > 1$.

5. Упростите выражения:

а) $\frac{\cos\left(\frac{\pi}{2}-t\right) \operatorname{ctg}(-t)}{\sin\left(\frac{\pi}{2}+t\right)}$; б) $\frac{\cos 2x}{\cos x + \sin x} - \cos x$.

6. Стороны правильной треугольной пирамиды равны 16, а боковые ребра равны 17. Найдите площадь боковой поверхности этой пирамиды.

7. Решите уравнение:

$3^{x+3} + 3^x = 5 \cdot 2^{x+4} - 17 \cdot 2^x$.

КОНТРОЛЬНАЯ РАБОТА по биологии (углубленный ур.)
(Промежуточная аттестация, 10 кл.)

1. Рассмотрите предложенную схему элементарный состав живых организмов. Запишите в ответе термин, обозначенный на схеме вопросительным знаком.



Ответ _____

Максимальный балл

Фактический балл

2. Рассмотрите таблицу «Методы биологических исследований». Запишите в ответе пропущенный термин, обозначенный в таблице вопросительным знаком.

Частнонаучный метод	Применение метода
Дифференциальное центрифугирование	Этот метод полезен для разделения частиц, сильно различающихся по скорости седиментации
	Дает возможность изучать общий план строения клетки и отдельных ее органелл

Ответ _____

Максимальный балл

Фактический балл

3. Рассмотрите таблицу «Уровни организации живой природы». Запишите в ответе пропущенный термин, обозначенный в таблице вопросительным знаком.

Уровень	Пример
Молекулярно-генетический уровень	обмен веществ и превращение энергии, передача наследственной информации и др
	развитие организма на основе генетической информации, полученной от родителей, способного к самостоятельному существованию в среде

Ответ _____

Максимальный балл

Фактический балл

4. Если клетка человека не делится, то хромосомы в ней? В ответе запишите только число хромосом.

Ответ _____

5. Школьник получил задание окрасить анатомический срез семени раствором Люголя. В синий цвет окрасились вещества:

- 1) белки
- 2) сахара
- 3) капли жира
- 4) зерна (гранулы) крахмала

Максимальный балл Фактический балл

6. Найдите соответствие между химическими элементами (1, 2, 3, 4) и их ролью в клетках и организмах (А, Б, В, Г, Д):

- | | |
|------------|--|
| 1. Фтор | А. Входит в состав хлорофилла и некоторых ферментов |
| 2. Азот | Б. Входит в состав белков и нуклеиновых кислот |
| 3. Магний | В. Участвует в свертывании крови и сокращении мышечных волокон |
| 4. Кальций | Г. Входит в состав костной ткани |

Вещества	А	Б	В	Г
Значение				

7. Выберите правильную последовательность процессов, происходящих в профазе мейоза I:

- 1) образование бивалентов
- 2) кроссинговер
- 3) растворение кариолеммы
- 4) спирализация хроматина с образованием видимых хромосом
- 5) образование хиазм
- 6) формирование ахроматинового веретена деления

Максимальный балл Фактический балл

8. Выберите правильную последовательность стадий развития зародыша:

- 1) образование комплекса осевых органов
- 2) закладка третьего зародышевого листка
- 3) образование бластулы
- 4) гастрюляция
- 5) дробление
- 6) митотическое деление зиготы

Максимальный балл Фактический балл

9. Все перечисленные ниже органоиды, кроме трех, содержат ДНК. Определите эти органоиды, «выпадающих» из общего списка, и укажите цифры, под которыми они указаны.

- 1) ядро
- 2) рибосомы
- 3) микротрубочки
- 4) пластиды
- 5) центриоли
- 6) базальное тельце

- 7) гранулы
 8) митохондрии
 9) цитоскелет

Максимальный балл

Фактический балл

10. На основе данных таблицы определите правильность представленных утверждений

Клетки	Объёмная доля митохондрий	Объёмная доля аппарата Гольджи
нейрон головного мозга	38%	2%
мышечная клетка кишечника	43%	7%
клетка корковой зоны надпочечника	5%	57%
клетка слизистой оболочки желудка	6%	65%

А. Обмен веществ в нейроне требует больших энергетических затрат.

Б. Объёмные доли митохондрий в нервных и мышечных клетках сопоставимы.

- 1) только А
 2) только Б
 3) А и Б
 4) нет верного ответа

Максимальный балл

Фактический балл

11. Проанализируйте таблицу «Этапы биосинтеза белка». Заполните пустые ячейки таблицы, используя термины, приведённые в списке. Для каждой ячейки, обозначенной буквой, выберите соответствующий термин из предложенного списка.

Этап	Место	Процессы
_____ (А)	Кариоплазма	Фермент РНК-полимераза расщепляет двойную цепь ДНК и на одной из цепей по принципу комплементарности синтезирует молекулу про-иРНК.
Активация аминокислот	_____ (Б)	Присоединение аминокислот с помощью ковалентной связи к определенной тРНК.
Трансляция	Рибосомы	_____ (В)
Образование природной структуры белка	_____ (Г)	Белок приобретает определенную пространственную конфигурацию.

Список:

1. Транскрипция
2. Цитоплазма
3. Ядро
4. Митохондрии
5. Процесс синтеза белка из аминокислот на матрице информационной (матричной) РНК
6. Эндоплазматическая сеть
7. Транспорт тРНК аминокислоты к месту синтеза белка поступление в клетку аминокислот из ядра

8. Завершается спирализация хромосом.

Максимальный балл

2

Фактический балл

12. Рассмотрите таблицу «Методы генетики». Запишите в ответе пропущенный термин, обозначенный в таблице вопросительным знаком.

Метод	Эффективность метода
Генеологический	при исследовании генных мутаций
?	при выявлении или отсутствии генетического заболевания

Ответ _____

Максимальный балл

2

Фактический балл

13. Какой способ деления клеток характерен для дробления зиготы?

- 1) репликация
- 2) мейоз
- 3) митоз
- 4) амитоз

Максимальный балл

1

Фактический балл

14. Наследственный материал находится в ядре каждой клетки, в хромосомах. Для каждого организма характерен свой набор хромосом. Определите чей набор хромосом представлен на рисунке.

- 1) человека
- 2) шимпанзе
- 3) свиньи
- 4) горилла

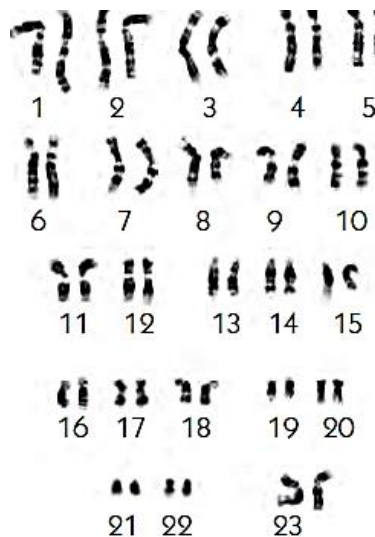

15. Рассмотрите рисунок. Какой процесс на нем представлен?

- 1) опыление
- 2) двойное оплодотворение
- 3) развитие

- 4) размножение

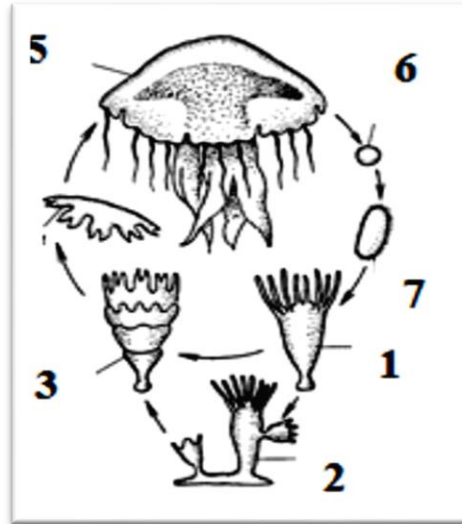

16. Перечисленные примеры, кроме нескольких, являются примерами модификаций. Определите примеры, «выпадающие» из общего списка.

- 1) наступила зима, шерсть у зайцев стала гуще
 2) от заморозков погибли все растения кроме одного
 3) после долгих тренировок мышцы стали объемнее
 4) в букете сирени нашлись цветки с пятью лепестками
 5) одуванчик в горах вырос низкорослым

Максимальный балл

Фактический балл

17. Выберите три верных ответа. Причина серповидноклеточной анемии — ... мутация в гене, кодирующем белок Эта мутация приводит к изменению формы клетки, которая становится похожей на

- 1) геномная
 2) хромосомная
 3) генная
 4) инсулин
 5) гемоглобин
 6) месяц
 7) адреналин
 8) звезду

Максимальный балл

Фактический балл

18. Проанализируйте таблицу «Классификация мутаций». Заполните пустые ячейки таблицы, используя термины, приведённые в списке. Для каждой ячейки, обозначенной буквой, выберите соответствующий термин из предложенного списка.

Типы мутаций по происхождению	
Спонтанные	_____ (A)

Возникают без видимых причин		Возникают под воздействием мутагенных факторов (мутагенов)	
Типы мутаций (по месту возникновения)			
_____ (Б)		Соматические	
Возникают в гаметах и проявляются в следующих поколениях		Возникают в соматических клетках, проявляются в этом организме. Могут передаваться потомкам при вегетативном размножении	
Типы мутаций в зависимости от влияния на жизнедеятельность организма			
Летальные	_____ (В)	_____ (Г)	Полезные
Приводят к гибели организма	Снижают жизнеспособность организма	При определенных условиях не влияют на организм	Повышают жизнеспособность организма

Список терминов: 1) генные (точечные), 2) индуцированные, 3) хромосомные, 4) генеративные, 5) сублетальные, 6) нейтральные, 7) геномные

Максимальный балл

Фактический балл

СПЕЦИФИКАЦИЯ КОНТРОЛЬНОЙ РАБОТЫ

по темам «Биология как комплекс наук о живой природе», «Структурные и функциональные основы жизни»

Назначение контрольной работы – оценить соответствие знаний, умений и основных видов учебной деятельности, обучающихся требованиям к планируемым результатам обучения по темам «Биология как комплекс наук о живой природе», «Структурные и функциональные основы жизни», «Организм».

В результате изучения этих тем выпускник на углубленном уровне должен уметь:

- решать генетические задачи, в том числе применяя знания о реакциях матричного синтеза, генетическом коде, принципе комплементарности;
- решать задачи, применяя знания о реакциях матричного синтеза, генетическом коде, принципе комплементарности;
- сравнивать фазы деления клетки;
- устанавливать взаимосвязь строения и функций частей и органоидов клетки;
- обосновывать взаимосвязь пластического и энергетического обмена;
- определять количество хромосом в клетках;
- сравнивать разные способы размножения организмов;
- характеризовать основные этапы онтогенеза организмов;
- обосновывать значение разных методов селекции;
- оценивать роль биологических открытий и современных исследований в развитии науки и в практической деятельности людей;
- оценивать роль биологии в формировании современной научной картины мира, прогнозировать перспективы развития биологии;
- устанавливать и характеризовать связь основополагающих биологических понятий (клетка, организм) с основополагающими понятиями других естественных наук;
- обосновывать систему взглядов на живую природу, применяя биологические теории, учения, законы, закономерности, понимать границы их применимости;
- проводить учебно-исследовательскую деятельность по биологии: выдвигать гипотезы, планировать работу, отбирать и преобразовывать необходимую информацию, проводить эксперименты, интерпретировать результаты, делать выводы на основе полученных результатов;
- обосновывать значение разных методов селекции в создании сортов растений, пород животных и штаммов микроорганизмов;
- выявлять и обосновывать существенные особенности разных уровней организации жизни;
- решать генетические задачи на дигибридное скрещивание, сцепленное (в том числе сцепленное с полом) наследование, анализирующее скрещивание, применяя законы наследственности и закономерности сцепленного наследования;
- раскрывать причины наследственных заболеваний, аргументировать необходимость мер предупреждения таких заболеваний;
- сравнивать разные способы размножения организмов;
- характеризовать основные этапы онтогенеза организмов;

- аргументировать собственную позицию по отношению к экологическим проблемам *Челябинской области* и поведению в природной среде;
- оценивать практическое и этическое значение современных исследований в биологии, медицине, экологии, биотехнологии; обосновывать собственную оценку;
- выявлять в тексте биологического содержания проблему и аргументированно ее объяснять;
- представлять биологическую информацию в виде текста, таблицы, схемы, графика, диаграммы и делать выводы на основании представленных данных; преобразовывать график, таблицу, диаграмму, схему в текст биологического содержания.

Документы, определяющие содержание контрольной работы

Содержание контрольной работы определяется на основе Федерального государственного образовательного стандарта основного общего образования (приказ Минобрнауки России от 17 декабря 2010 г. № 1897 «Об утверждении федерального государственного образовательного стандарта основного общего образования»).

Характеристика структуры и содержания контрольной работы

Каждый вариант контрольной работы содержит 22 задания, различающихся формой и уровнем сложности.

Задания № 1 - на дополнение недостающей информации в схеме.

Задания № 2 - на дополнение недостающей информации в таблице

Задания № 3, 10 - на анализ информации, представленной в графической или количественной форме

Задания № 4, 5, 6, 9, 13, 16, 17 – на выбор ответа в виде цифр (ы), соответствующей (их) номеру правильного ответа

Задания № 11, 12, 18 - на дополнение недостающей информации в таблице

Задания № 7, 8 - на установление последовательности

Задания № 14, 15 - на анализ рисунка и выбор ответа в виде одной цифры, соответствующей номеру правильного ответа

Ответ на задания №№ 1-5 даётся соответствующей записью в виде слова (словосочетания), числа или последовательности цифр

Распределение заданий контрольной работы по проверяемым умениям

Контрольная работа разрабатывается исходя из необходимости проверки следующих видов деятельности:

1. Владение основным понятийным аппаратом школьного курса биологии.
2. Решение задач различного типа и уровня сложности.
3. Использование приобретенных знаний и умений в практической деятельности и повседневной жизни.

Критерии оценивания контрольной работы

Каждое из заданий 4, 5, 13, 14, 15 оценивается 1 баллом. Задание считается выполненным верно, если ответ записан в той форме, которая указана в инструкции по выполнению задания.

За выполнение каждого из заданий 1-3, 6, 9 – 11, 16, 17 выставляется 2 балла за полное правильное выполнение, 1 балл за выполнение задания с одной ошибкой (одной

неверно указанной, в том числе лишней, цифрой наряду со всеми верными цифрами) ИЛИ неполное выполнение задания (отсутствие одной необходимой цифры); 0 баллов во всех остальных случаях.

За выполнение каждого из заданий 7,8, 18 выставляется 2 балла, если указана верная последовательность цифр, 1 балл, если допущена одна ошибка, 0 баллов во всех остальных случаях.

Максимальный первичный балл – 31

На основе баллов, выставленных за выполнение всех заданий работы, подсчитывается первичный балл, который переводится в отметку по пятибалльной шкале (таблица 2).

Таблица 2

Перевод баллов в отметку по пятибалльной шкале

Количество баллов	Рекомендуемая оценка
26-31	5
17-25	4
10-16	3
0-9	2

4. Продолжительность контрольной работы

Примерное время, отводимое на выполнение отдельных заданий:

- для каждого задания №№ 1-21 – до 5 минут;
- для задания № 22 – 10–20 минут

На выполнение всей контрольной работы отводится 45 минут.

5. Дополнительные материалы и оборудование

При выполнении заданий можно пользоваться черновиком. Записи в черновике не учитываются при оценивании работы.

ОБОБЩЕННЫЙ ПЛАН ВАРИАНТА КОНТРОЛЬНОЙ РАБОТЫ

Обозначение задания в работе	Проверяемые элементы содержания	Коды элементов содержания	Коды проверяемых умений	Уровень сложности задания	Максимальный балл за выполнение задания
1	Биологические термины и понятия. <i>Дополнение схемы</i>	1.1, 1.3	1.1.2, 1.1.3	Б	2
2	Методы научного познания. <i>Работа с таблицей</i>	1.2.	1.1.1	П	2
3	Уровни организации живого. <i>Работа с таблицей</i>	1.3	1.1.3	П	2
4	Генетическая информация в клетке. <i>Решение биологической задачи</i>	2.4	2.3.1	Б	1

5	Органические вещества клетки	1.4	2.6.1	Б	1
6	Биологические системы и их закономерности <i>Установление соответствия (с рисунком и без рисунка)</i>	1.3	1.1.3	П	2
7	Деление клетки <i>Множественный выбор (с рисунком и без рисунка)</i>	2.5	2.6.4, 2.2.1	П	2
8	Индивидуальное развитие организма <i>Установление последовательности</i>	1.4, 2.5	2.6.6	П	2
9	Строение клетки <i>Множественный выбор (без рисунка)</i>	2.2	1.1.2, 2.2.1	П	2
10	Общебиологические закономерности <i>Работа с таблицей</i>	2.3	2.7, 3	П	2
11	Задание на анализ биологической информации <i>(Работа с таблицей)</i>	2.3	1.3.2, 2.6.2	П	2
12	Методы научного познания. <i>Работа с таблицей</i>	1.5	1.1.1	П	2
13	Генетическая информация в клетке.	1.3	1.3.1, 1.3.2	Б	1
14	Генетическая информация в клетке <i>(с рисунком)</i>	1.3, 1.8	1.1.4, 2.4.1, 2.5.2	Б	1
15	Воспроизведение организмов <i>(с рисунком)</i>	1.2, 1.4	1.3.1, 1.3, 2.4.1, 2.6.3	Б	1
16	Ненаследственная изменчивость <i>Множественный выбор (без рисунка)</i>	1.2, 1.9	2.1.2	П	2
17	Генетика человека <i>Множественный выбор (без рисунка)</i>	1.8, 1.10, 1.11	1.3.2, 2.1.4	П	2
18	Классификация мутаций <i>Работа с таблицей</i>	1.10	2.1.4	П	2

КОДИФИКАТОР ЭЛЕМЕНТОВ СОДЕРЖАНИЯ И ПЛАНИРУЕМЫХ РЕЗУЛЬТАТОВ

Кодификатор элементов содержания и планируемых результатов по биологии является одним из документов, определяющих структуру и содержание контрольной работы. Кодификатор является систематизированным перечнем планируемых результатов, в котором каждому объекту соответствует определенный код.

Кодификатор составлен на базе Федерального государственного образовательного стандарта основного общего образования по биологии (приказ Минобрнауки России от 17 декабря 2010 г. № 1897 «Об утверждении федерального государственного образовательного стандарта основного общего образования»).

РАЗДЕЛ 1 Перечень элементов содержания, проверяемых на контрольной работе

<i>Код</i>	<i>Элементы содержания, проверяемые заданиями контрольной работы</i>
1	Биология как комплекс наук о живой природе
1.1	Биология как наука
1.2	Методы научного познания
1.3	Уровневая организация
1.4	Общие признаки биологических систем
2	Структурные и функциональные основы жизни
2.1	Современная клеточная теория
2.2	Клеточное строение организмов
2.3	Метаболизм
2.4	Гены, генетический код и его свойства
2.5	Жизненный цикл клетки
3	Организм
3.1	Особенности строения организмов
3.2	Жизнедеятельность организма
3.3	Воспроизведение организмов
3.4	Регуляция индивидуального развития
3.5	Методы генетики
3.6	Моно- и дигибридное скрещивание
3.7	Сцепленное наследование признаков, нарушение сцепления генов.
3.8	Генетика человека.
3.9	Ненаследственная (модификационная) изменчивость.
3.10	Наследственная изменчивость: мутационная, комбинативная.
3.11	Наследственные болезни человека, их причины, профилактика.
3.12	Методы селекции
3.13	Клеточная и генная инженерия, клонирование

РАЗДЕЛ 2 Перечень планируемых результатов

<i>Код</i>	<i>Планируемые результаты</i>
1	ЗНАТЬ/ПОНИМАТЬ
1.1.	методы научного познания; основные положения биологических законов, правил, теорий, закономерностей, гипотез
1.1.1	методы научного познания
1.1.2	признаки живых систем
1.1.3	уровни организации живой материи

1.1.4	основные положения клеточной теории
1.1.5	сущность законов (Г. Менделя, сцепленного наследования Т. Моргана, гомологических рядов в наследственной изменчивости, зародышевого сходства; биогенетического);
1.1.6	сущность закономерностей (изменчивости; сцепленного наследования; наследования, сцепленного с полом; взаимодействия генов и их цитологических основ); правил (доминирования Г. Менделя, экологической пирамиды);
1.2	строение и признаки биологических объектов
1.2.1	генов, хромосом, гамет;
1.3	сущность биологических процессов и явлений:
1.3.1	обмен веществ и превращения энергии в клетке, фотосинтез
1.3.2	обмен веществ и превращения энергии в клетке и организме, пластический обмен
1.3.3	обмен веществ и превращения энергии в клетке и организме, энергетический обмен
2.	УМЕТЬ
2.1	объяснять
2.1.1	причины наследственных и ненаследственных изменений
2.1.2	причины наследственных заболеваний
2.1.3	генных и хромосомных мутаций
2.2	устанавливать взаимосвязи:
2.2.1	строения и функций органоидов клетки; пластического и энергетического обмена; световых и темновых реакций фотосинтеза
2.2.2	пластического и энергетического обмена
2.2.3	световых и темновых реакций фотосинтеза
2.3	решать
2.3.1	задачи разной сложности по цитологии
2.3.2	задачи разной сложности по генетике (составлять схемы скрещивания)
2.4	распознавать и описывать:
2.4.1	клетки растений и животных
2.4.2	биологические объекты по их изображению и процессам их жизнедеятельности
2.5	выявлять:
2.5.1	отличительные признаки отдельных организмов
2.6	сравнивать (и делать выводы на основе сравнения):
2.6.1	биологические объекты (клетки, ткани, органы и системы органов)
2.6.2	процессы и явления (пластический и энергетический обмен)
2.6.3	процессы и явления (фотосинтез и хемосинтез)
2.6.4	митоз и мейоз
2.6.5	бесполое и половое размножение
2.6.6	оплодотворение у растений и животных
2.7	анализировать: результаты биологических экспериментов, наблюдений по их описанию
3.	Использование приобретенных знаний и умений в практической деятельности и повседневной жизни
3.1	для обоснования: мер профилактики: вредных привычек (курение,

	алкоголизм, наркомания)
Код	Планируемые результаты
1	ЗНАТЬ/ПОНИМАТЬ
1.1.	методы научного познания; основные положения биологических законов, правил, теорий, закономерностей, гипотез
1.1.1	методы научного познания
1.1.2	основные положения биологических теорий (клеточная, хромосомная)
1.1.3	сущность законов (Г. Менделя, сцепленного наследования Т. Моргана, гомологических рядов в наследственной изменчивости, зародышевого сходства; биогенетического);
1.1.4	сущность закономерностей (изменчивости; сцепленного наследования; наследования, сцепленного с полом; взаимодействия генов и их цитологических основ); правил (доминирования Г. Менделя, экологической пирамиды);
1.1.5	сущность гипотез (чистоты гамет);
1.2	строение и признаки биологических объектов
1.2.1	клеток прокариот и эукариот: строение органоидов
1.2.2	генов, хромосом, гамет
1.2.3	вирусов, одноклеточных организмов
1.2.4	многоклеточных организмов царств живой природы (растений, животных, грибов)
1.3	сущность биологических процессов и явлений:
1.3.1	оплодотворение и размножение у цветковых растений и позвоночных животных
1.3.2	развитие и индивидуальное развитие организма (онтогенез)
1.3.3	взаимодействие генов
1.3.4	получение гетерозиса, полиплоидов, отдаленных гибридов
2.	УМЕТЬ
2.1	объяснять
2.1.1	общность происхождения живых организмов, используя биологические теории, законы и правила
2.1.2	причины наследственных и ненаследственных изменений
2.1.3	причины наследственных заболеваний
2.1.4	генных и хромосомных мутаций
2.2	решать
2.3.1	задачи разной сложности по цитологии
2.3.2	задачи разной сложности по генетике (составлять схемы скрещивания)
2.4	распознавать и описывать:
2.4.1	биологические объекты по их изображению и процессам их жизнедеятельности
2.5	выявлять:
2.5.1	отличительные признаки отдельных организмов
2.6	сравнивать (и делать выводы на основе сравнения):
2.6.1	биологические объекты (органы и системы органов)
2.6.2	бесполое и половое размножение
2.6.3	оплодотворение у растений и животных
2.7	анализировать: результаты биологических экспериментов, наблюдений по их описанию

3.	Использование приобретенных знаний и умений в практической деятельности и повседневной жизни
3.1	для обоснования: мер профилактики: вредных привычек (курение, алкоголизм, наркомания)

ОТВЕТЫ К КОНТРОЛЬНОЙ РАБОТЕ № 1*
по темам «Биология как комплекс наук о живой природе», «Структурные и функциональные основы жизни»

№ задания	Ответы
1	ультрамикроэлементы / регулярные, нерегулярные
2	микроскопирование
3	онтогенетический (организменный) уровень
4	46
5	4
6	3,2,4,1
7	436512
8	342165
9	2,3,5,6,7,9
10	3
11	1,2,5,6
12	Цитогенетический метод/Популяционно-статистический метод
13	3
14	1
15	3
16	2, 4, 5
17	3, 5, 6
18	2, 4, 5, 6

*За отсутствующий или не соответствующий указанным критериям ответ задание оценивается в 0 баллов.

Ответы, указанные через дробь, соответствуют заданиям углубленного уровня изучения биологии

ID операции	Дата	ID магазина	Артикул	Тип операции	Количество упаковок, шт.
1	01.06.2021	M1		4 Поступление	180
2	01.06.2021	M1		4 Продажа	180
3	01.06.2021	M1		5 Поступление	180
4	01.06.2021	M1		5 Продажа	170
5	01.06.2021	M1		6 Поступление	180
6	01.06.2021	M1		6 Продажа	180
7	01.06.2021	M1		9 Поступление	180
8	01.06.2021	M1		9 Продажа	150
9	01.06.2021	M1		10 Поступление	180
10	01.06.2021	M1		10 Продажа	150
11	01.06.2021	M1		13 Поступление	170
12	01.06.2021	M1		13 Продажа	120
13	01.06.2021	M1		18 Поступление	180
14	01.06.2021	M1		18 Продажа	80
15	01.06.2021	M1		24 Поступление	180
16	01.06.2021	M1		24 Продажа	159
17	01.06.2021	M1		25 Поступление	170
18	01.06.2021	M1		25 Продажа	159
19	01.06.2021	M1		26 Поступление	180
20	01.06.2021	M1		26 Продажа	159
21	01.06.2021	M1		27 Поступление	180
22	01.06.2021	M1		27 Продажа	159
23	01.06.2021	M1		28 Поступление	180
24	01.06.2021	M1		28 Продажа	133
25	01.06.2021	M1		29 Поступление	180
26	01.06.2021	M1		29 Продажа	27
27	01.06.2021	M1		30 Поступление	170
28	01.06.2021	M1		30 Продажа	106
29	01.06.2021	M1		33 Поступление	180
30	01.06.2021	M1		33 Продажа	106
31	01.06.2021	M1		34 Поступление	180
32	01.06.2021	M1		34 Продажа	53
33	01.06.2021	M1		44 Поступление	170
34	01.06.2021	M1		44 Продажа	80
35	01.06.2021	M1		45 Поступление	180
36	01.06.2021	M1		45 Продажа	53
37	01.06.2021	M1		46 Поступление	180
38	01.06.2021	M1		46 Продажа	106
39	01.06.2021	M1		47 Поступление	180
40	01.06.2021	M1		47 Продажа	32
41	01.06.2021	M1		48 Поступление	180
42	01.06.2021	M1		48 Продажа	80
43	01.06.2021	M10		4 Поступление	170
44	01.06.2021	M10		4 Продажа	180
45	01.06.2021	M10		5 Поступление	180
46	01.06.2021	M10		5 Продажа	180
47	01.06.2021	M10		6 Поступление	180
48	01.06.2021	M10		6 Продажа	165

49	01.06.2021	M10	9 Поступление	170
50	01.06.2021	M10	9 Продажа	150
51	01.06.2021	M10	10 Поступление	180
52	01.06.2021	M10	10 Продажа	150
53	01.06.2021	M10	13 Поступление	180
54	01.06.2021	M10	13 Продажа	120
55	01.06.2021	M10	18 Поступление	180
56	01.06.2021	M10	18 Продажа	80
57	01.06.2021	M10	24 Поступление	180
58	01.06.2021	M10	24 Продажа	159
59	01.06.2021	M10	25 Поступление	170
60	01.06.2021	M10	25 Продажа	159
61	01.06.2021	M10	26 Поступление	180
62	01.06.2021	M10	26 Продажа	159
63	01.06.2021	M10	27 Поступление	180
64	01.06.2021	M10	27 Продажа	159
65	01.06.2021	M10	28 Поступление	170
66	01.06.2021	M10	28 Продажа	133
67	01.06.2021	M10	29 Поступление	180
68	01.06.2021	M10	29 Продажа	27
69	01.06.2021	M10	30 Поступление	180
70	01.06.2021	M10	30 Продажа	106
71	01.06.2021	M10	33 Поступление	180
72	01.06.2021	M10	33 Продажа	106
73	01.06.2021	M10	34 Поступление	180
74	01.06.2021	M10	34 Продажа	53
75	01.06.2021	M10	44 Поступление	170
76	01.06.2021	M10	44 Продажа	80
77	01.06.2021	M10	45 Поступление	180
78	01.06.2021	M10	45 Продажа	53
79	01.06.2021	M10	46 Поступление	180
80	01.06.2021	M10	46 Продажа	106
81	01.06.2021	M10	47 Поступление	170
82	01.06.2021	M10	47 Продажа	32
83	01.06.2021	M10	48 Поступление	180
84	01.06.2021	M10	48 Продажа	80
85	01.06.2021	M11	4 Поступление	180
86	01.06.2021	M11	4 Продажа	115
87	01.06.2021	M11	5 Поступление	180
88	01.06.2021	M11	5 Продажа	60
89	01.06.2021	M11	6 Поступление	180
90	01.06.2021	M11	6 Продажа	72
91	01.06.2021	M11	9 Поступление	170
92	01.06.2021	M11	9 Продажа	90
93	01.06.2021	M11	10 Поступление	180
94	01.06.2021	M11	10 Продажа	90
95	01.06.2021	M11	13 Поступление	180
96	01.06.2021	M11	13 Продажа	80
97	01.06.2021	M11	18 Поступление	170
98	01.06.2021	M11	18 Продажа	56

99	01.06.2021	M11	24 Поступление	180
100	01.06.2021	M11	24 Продажа	111
101	01.06.2021	M11	25 Поступление	180
102	01.06.2021	M11	25 Продажа	109
103	01.06.2021	M11	26 Поступление	180
104	01.06.2021	M11	26 Продажа	114
105	01.06.2021	M11	27 Поступление	180
106	01.06.2021	M11	27 Продажа	112
107	01.06.2021	M11	28 Поступление	170
108	01.06.2021	M11	28 Продажа	93
109	01.06.2021	M11	29 Поступление	180
110	01.06.2021	M11	29 Продажа	19
111	01.06.2021	M11	30 Поступление	180
112	01.06.2021	M11	30 Продажа	74
113	01.06.2021	M11	33 Поступление	170
114	01.06.2021	M11	33 Продажа	74
115	01.06.2021	M11	34 Поступление	180
116	01.06.2021	M11	34 Продажа	37
117	01.06.2021	M11	44 Поступление	180
118	01.06.2021	M11	44 Продажа	56
119	01.06.2021	M11	45 Поступление	180
120	01.06.2021	M11	45 Продажа	37
121	01.06.2021	M11	46 Поступление	180
122	01.06.2021	M11	46 Продажа	74
123	01.06.2021	M11	47 Поступление	170
124	01.06.2021	M11	47 Продажа	23
125	01.06.2021	M11	48 Поступление	180
126	01.06.2021	M11	48 Продажа	56
127	01.06.2021	M12	4 Поступление	180
128	01.06.2021	M12	4 Продажа	170
129	01.06.2021	M12	5 Поступление	170
130	01.06.2021	M12	5 Продажа	120
131	01.06.2021	M12	6 Поступление	180
132	01.06.2021	M12	6 Продажа	90
133	01.06.2021	M12	9 Поступление	180
134	01.06.2021	M12	9 Продажа	150
135	01.06.2021	M12	10 Поступление	180
136	01.06.2021	M12	10 Продажа	90
137	01.06.2021	M12	13 Поступление	180
138	01.06.2021	M12	13 Продажа	100
139	01.06.2021	M12	18 Поступление	170
140	01.06.2021	M12	18 Продажа	60
141	01.06.2021	M12	24 Поступление	180
142	01.06.2021	M12	24 Продажа	120
143	01.06.2021	M12	25 Поступление	180
144	01.06.2021	M12	25 Продажа	120
145	01.06.2021	M12	26 Поступление	170
146	01.06.2021	M12	26 Продажа	120
147	01.06.2021	M12	27 Поступление	180
148	01.06.2021	M12	27 Продажа	120

149	01.06.2021	M12	28 Поступление	180
150	01.06.2021	M12	28 Продажа	100
151	01.06.2021	M12	29 Поступление	180
152	01.06.2021	M12	29 Продажа	20
153	01.06.2021	M12	30 Поступление	180
154	01.06.2021	M12	30 Продажа	80
155	01.06.2021	M12	33 Поступление	170
156	01.06.2021	M12	33 Продажа	80
157	01.06.2021	M12	34 Поступление	180
158	01.06.2021	M12	34 Продажа	40
159	01.06.2021	M12	44 Поступление	180
160	01.06.2021	M12	44 Продажа	60
161	01.06.2021	M12	45 Поступление	170
162	01.06.2021	M12	45 Продажа	40
163	01.06.2021	M12	46 Поступление	180
164	01.06.2021	M12	46 Продажа	80
165	01.06.2021	M12	47 Поступление	180
166	01.06.2021	M12	47 Продажа	24
167	01.06.2021	M12	48 Поступление	180
168	01.06.2021	M12	48 Продажа	60
169	01.06.2021	M13	4 Поступление	180
170	01.06.2021	M13	4 Продажа	180
171	01.06.2021	M13	5 Поступление	170
172	01.06.2021	M13	5 Продажа	110
173	01.06.2021	M13	6 Поступление	180
174	01.06.2021	M13	6 Продажа	90
175	01.06.2021	M13	9 Поступление	180
176	01.06.2021	M13	9 Продажа	150
177	01.06.2021	M13	10 Поступление	170
178	01.06.2021	M13	10 Продажа	90
179	01.06.2021	M13	13 Поступление	180
180	01.06.2021	M13	13 Продажа	100
181	01.06.2021	M13	18 Поступление	180
182	01.06.2021	M13	18 Продажа	60
183	01.06.2021	M13	24 Поступление	180
184	01.06.2021	M13	24 Продажа	120
185	01.06.2021	M13	25 Поступление	180
186	01.06.2021	M13	25 Продажа	120
187	01.06.2021	M13	26 Поступление	170
188	01.06.2021	M13	26 Продажа	120
189	01.06.2021	M13	27 Поступление	180
190	01.06.2021	M13	27 Продажа	120
191	01.06.2021	M13	28 Поступление	180
192	01.06.2021	M13	28 Продажа	100
193	01.06.2021	M13	29 Поступление	170
194	01.06.2021	M13	29 Продажа	20
195	01.06.2021	M13	30 Поступление	180
196	01.06.2021	M13	30 Продажа	80
197	01.06.2021	M13	33 Поступление	180
198	01.06.2021	M13	33 Продажа	80

199	01.06.2021	M13	34 Поступление	180
200	01.06.2021	M13	34 Продажа	40
201	01.06.2021	M13	44 Поступление	180
202	01.06.2021	M13	44 Продажа	60
203	01.06.2021	M13	45 Поступление	170
204	01.06.2021	M13	45 Продажа	40
205	01.06.2021	M13	46 Поступление	180
206	01.06.2021	M13	46 Продажа	80
207	01.06.2021	M13	47 Поступление	180
208	01.06.2021	M13	47 Продажа	24
209	01.06.2021	M13	48 Поступление	170
210	01.06.2021	M13	48 Продажа	60
211	01.06.2021	M14	4 Поступление	180
212	01.06.2021	M14	4 Продажа	120
213	01.06.2021	M14	5 Поступление	180
214	01.06.2021	M14	5 Продажа	49
215	01.06.2021	M14	6 Поступление	180
216	01.06.2021	M14	6 Продажа	72
217	01.06.2021	M14	9 Поступление	180
218	01.06.2021	M14	9 Продажа	90
219	01.06.2021	M14	10 Поступление	170
220	01.06.2021	M14	10 Продажа	90
221	01.06.2021	M14	13 Поступление	180
222	01.06.2021	M14	13 Продажа	80
223	01.06.2021	M14	18 Поступление	180
224	01.06.2021	M14	18 Продажа	57
225	01.06.2021	M14	24 Поступление	170
226	01.06.2021	M14	24 Продажа	108
227	01.06.2021	M14	25 Поступление	180
228	01.06.2021	M14	25 Продажа	115
229	01.06.2021	M14	26 Поступление	180
230	01.06.2021	M14	26 Продажа	116
231	01.06.2021	M14	27 Поступление	180
232	01.06.2021	M14	27 Продажа	105
233	01.06.2021	M14	28 Поступление	180
234	01.06.2021	M14	28 Продажа	93
235	01.06.2021	M14	29 Поступление	170
236	01.06.2021	M14	29 Продажа	19
237	01.06.2021	M14	30 Поступление	180
238	01.06.2021	M14	30 Продажа	74
239	01.06.2021	M14	33 Поступление	180
240	01.06.2021	M14	33 Продажа	74
241	01.06.2021	M14	34 Поступление	170
242	01.06.2021	M14	34 Продажа	37
243	01.06.2021	M14	44 Поступление	180
244	01.06.2021	M14	44 Продажа	56
245	01.06.2021	M14	45 Поступление	180
246	01.06.2021	M14	45 Продажа	37
247	01.06.2021	M14	46 Поступление	180
248	01.06.2021	M14	46 Продажа	74

249	01.06.2021	M14	47 Поступление	180
250	01.06.2021	M14	47 Продажа	23
251	01.06.2021	M14	48 Поступление	170
252	01.06.2021	M14	48 Продажа	56
253	01.06.2021	M15	4 Поступление	180
254	01.06.2021	M15	4 Продажа	180
255	01.06.2021	M15	5 Поступление	180
256	01.06.2021	M15	5 Продажа	180
257	01.06.2021	M15	6 Поступление	170
258	01.06.2021	M15	6 Продажа	180
259	01.06.2021	M15	9 Поступление	180
260	01.06.2021	M15	9 Продажа	145
261	01.06.2021	M15	10 Поступление	180
262	01.06.2021	M15	10 Продажа	150
263	01.06.2021	M15	13 Поступление	180
264	01.06.2021	M15	13 Продажа	120
265	01.06.2021	M15	18 Поступление	180
266	01.06.2021	M15	18 Продажа	80
267	01.06.2021	M15	24 Поступление	170
268	01.06.2021	M15	24 Продажа	159
269	01.06.2021	M15	25 Поступление	180
270	01.06.2021	M15	25 Продажа	159
271	01.06.2021	M15	26 Поступление	180
272	01.06.2021	M15	26 Продажа	159
273	01.06.2021	M15	27 Поступление	170
274	01.06.2021	M15	27 Продажа	159
275	01.06.2021	M15	28 Поступление	180
276	01.06.2021	M15	28 Продажа	133
277	01.06.2021	M15	29 Поступление	180
278	01.06.2021	M15	29 Продажа	27
279	01.06.2021	M15	30 Поступление	180
280	01.06.2021	M15	30 Продажа	106
281	01.06.2021	M15	33 Поступление	180
282	01.06.2021	M15	33 Продажа	106
283	01.06.2021	M15	34 Поступление	170
284	01.06.2021	M15	34 Продажа	53
285	01.06.2021	M15	44 Поступление	180
286	01.06.2021	M15	44 Продажа	80
287	01.06.2021	M15	45 Поступление	180
288	01.06.2021	M15	45 Продажа	53
289	01.06.2021	M15	46 Поступление	170
290	01.06.2021	M15	46 Продажа	106
291	01.06.2021	M15	47 Поступление	180
292	01.06.2021	M15	47 Продажа	32
293	01.06.2021	M15	48 Поступление	180
294	01.06.2021	M15	48 Продажа	80
295	01.06.2021	M16	4 Поступление	180
296	01.06.2021	M16	4 Продажа	180
297	01.06.2021	M16	5 Поступление	180
298	01.06.2021	M16	5 Продажа	120

299	01.06.2021	M16	6 Поступление	170
300	01.06.2021	M16	6 Продажа	80
301	01.06.2021	M16	9 Поступление	180
302	01.06.2021	M16	9 Продажа	150
303	01.06.2021	M16	10 Поступление	180
304	01.06.2021	M16	10 Продажа	90
305	01.06.2021	M16	13 Поступление	170
306	01.06.2021	M16	13 Продажа	100
307	01.06.2021	M16	18 Поступление	180
308	01.06.2021	M16	18 Продажа	60
309	01.06.2021	M16	24 Поступление	180
310	01.06.2021	M16	24 Продажа	120
311	01.06.2021	M16	25 Поступление	180
312	01.06.2021	M16	25 Продажа	120
313	01.06.2021	M16	26 Поступление	180
314	01.06.2021	M16	26 Продажа	120
315	01.06.2021	M16	27 Поступление	170
316	01.06.2021	M16	27 Продажа	120
317	01.06.2021	M16	28 Поступление	180
318	01.06.2021	M16	28 Продажа	100
319	01.06.2021	M16	29 Поступление	180
320	01.06.2021	M16	29 Продажа	20
321	01.06.2021	M16	30 Поступление	170
322	01.06.2021	M16	30 Продажа	80
323	01.06.2021	M16	33 Поступление	180
324	01.06.2021	M16	33 Продажа	80
325	01.06.2021	M16	34 Поступление	180
326	01.06.2021	M16	34 Продажа	40
327	01.06.2021	M16	44 Поступление	180
328	01.06.2021	M16	44 Продажа	60
329	01.06.2021	M16	45 Поступление	180
330	01.06.2021	M16	45 Продажа	40
331	01.06.2021	M16	46 Поступление	170
332	01.06.2021	M16	46 Продажа	80
333	01.06.2021	M16	47 Поступление	180
334	01.06.2021	M16	47 Продажа	24
335	01.06.2021	M16	48 Поступление	180
336	01.06.2021	M16	48 Продажа	60
337	01.06.2021	M2	4 Поступление	170
338	01.06.2021	M2	4 Продажа	180
339	01.06.2021	M2	5 Поступление	180
340	01.06.2021	M2	5 Продажа	120
341	01.06.2021	M2	6 Поступление	180
342	01.06.2021	M2	6 Продажа	90
343	01.06.2021	M2	9 Поступление	180
344	01.06.2021	M2	9 Продажа	140
345	01.06.2021	M2	10 Поступление	180
346	01.06.2021	M2	10 Продажа	90
347	01.06.2021	M2	13 Поступление	170
348	01.06.2021	M2	13 Продажа	100
349	01.06.2021	M2	18 Поступление	180

350	01.06.2021	M2	18 Продажа	60
351	01.06.2021	M2	24 Поступление	180
352	01.06.2021	M2	24 Продажа	120
353	01.06.2021	M2	25 Поступление	170
354	01.06.2021	M2	25 Продажа	120
355	01.06.2021	M2	26 Поступление	180
356	01.06.2021	M2	26 Продажа	120
357	01.06.2021	M2	27 Поступление	180
358	01.06.2021	M2	27 Продажа	120
359	01.06.2021	M2	28 Поступление	180
360	01.06.2021	M2	28 Продажа	100
361	01.06.2021	M2	29 Поступление	180
362	01.06.2021	M2	29 Продажа	20
363	01.06.2021	M2	30 Поступление	170
364	01.06.2021	M2	30 Продажа	80
365	01.06.2021	M2	33 Поступление	180
366	01.06.2021	M2	33 Продажа	80
367	01.06.2021	M2	34 Поступление	180
368	01.06.2021	M2	34 Продажа	40
369	01.06.2021	M2	44 Поступление	170
370	01.06.2021	M2	44 Продажа	60
371	01.06.2021	M2	45 Поступление	180
372	01.06.2021	M2	45 Продажа	40
373	01.06.2021	M2	46 Поступление	180
374	01.06.2021	M2	46 Продажа	80
375	01.06.2021	M2	47 Поступление	180
376	01.06.2021	M2	47 Продажа	24
377	01.06.2021	M2	48 Поступление	180
378	01.06.2021	M2	48 Продажа	60
379	01.06.2021	M3	4 Поступление	170
380	01.06.2021	M3	4 Продажа	120
381	01.06.2021	M3	5 Поступление	180
382	01.06.2021	M3	5 Продажа	60
383	01.06.2021	M3	6 Поступление	180
384	01.06.2021	M3	6 Продажа	70
385	01.06.2021	M3	9 Поступление	170
386	01.06.2021	M3	9 Продажа	90
387	01.06.2021	M3	10 Поступление	180
388	01.06.2021	M3	10 Продажа	90
389	01.06.2021	M3	13 Поступление	180
390	01.06.2021	M3	13 Продажа	80
391	01.06.2021	M3	18 Поступление	180
392	01.06.2021	M3	18 Продажа	59
393	01.06.2021	M3	24 Поступление	180
394	01.06.2021	M3	24 Продажа	111
395	01.06.2021	M3	25 Поступление	170
396	01.06.2021	M3	25 Продажа	119
397	01.06.2021	M3	26 Поступление	180
398	01.06.2021	M3	26 Продажа	105
399	01.06.2021	M3	27 Поступление	180

400	01.06.2021	M3	27 Продажа	114
401	01.06.2021	M3	28 Поступление	170
402	01.06.2021	M3	28 Продажа	93
403	01.06.2021	M3	29 Поступление	180
404	01.06.2021	M3	29 Продажа	19
405	01.06.2021	M3	30 Поступление	180
406	01.06.2021	M3	30 Продажа	74
407	01.06.2021	M3	33 Поступление	180
408	01.06.2021	M3	33 Продажа	74
409	01.06.2021	M3	34 Поступление	180
410	01.06.2021	M3	34 Продажа	37
411	01.06.2021	M3	44 Поступление	170
412	01.06.2021	M3	44 Продажа	56
413	01.06.2021	M3	45 Поступление	180
414	01.06.2021	M3	45 Продажа	37
415	01.06.2021	M3	46 Поступление	180
416	01.06.2021	M3	46 Продажа	74
417	01.06.2021	M3	47 Поступление	170
418	01.06.2021	M3	47 Продажа	23
419	01.06.2021	M3	48 Поступление	180
420	01.06.2021	M3	48 Продажа	61
421	01.06.2021	M4	4 Поступление	180
422	01.06.2021	M4	4 Продажа	180
423	01.06.2021	M4	5 Поступление	180
424	01.06.2021	M4	5 Продажа	120
425	01.06.2021	M4	6 Поступление	180
426	01.06.2021	M4	6 Продажа	90
427	01.06.2021	M4	9 Поступление	170
428	01.06.2021	M4	9 Продажа	150
429	01.06.2021	M4	10 Поступление	180
430	01.06.2021	M4	10 Продажа	80
431	01.06.2021	M4	13 Поступление	180
432	01.06.2021	M4	13 Продажа	100
433	01.06.2021	M4	18 Поступление	170
434	01.06.2021	M4	18 Продажа	60
435	01.06.2021	M4	24 Поступление	180
436	01.06.2021	M4	24 Продажа	120
437	01.06.2021	M4	25 Поступление	180
438	01.06.2021	M4	25 Продажа	120
439	01.06.2021	M4	26 Поступление	180
440	01.06.2021	M4	26 Продажа	120
441	01.06.2021	M4	27 Поступление	180
442	01.06.2021	M4	27 Продажа	120
443	01.06.2021	M4	28 Поступление	170
444	01.06.2021	M4	28 Продажа	100
445	01.06.2021	M4	29 Поступление	180
446	01.06.2021	M4	29 Продажа	20
447	01.06.2021	M4	30 Поступление	180
448	01.06.2021	M4	30 Продажа	80
449	01.06.2021	M4	33 Поступление	170

450	01.06.2021	M4	33 Продажа	80
451	01.06.2021	M4	34 Поступление	180
452	01.06.2021	M4	34 Продажа	40
453	01.06.2021	M4	44 Поступление	180
454	01.06.2021	M4	44 Продажа	60
455	01.06.2021	M4	45 Поступление	180
456	01.06.2021	M4	45 Продажа	40
457	01.06.2021	M4	46 Поступление	180
458	01.06.2021	M4	46 Продажа	80
459	01.06.2021	M4	47 Поступление	170
460	01.06.2021	M4	47 Продажа	24
461	01.06.2021	M4	48 Поступление	180
462	01.06.2021	M4	48 Продажа	60
463	01.06.2021	M5	4 Поступление	180
464	01.06.2021	M5	4 Продажа	180
465	01.06.2021	M5	5 Поступление	170
466	01.06.2021	M5	5 Продажа	180
467	01.06.2021	M5	6 Поступление	180
468	01.06.2021	M5	6 Продажа	180
469	01.06.2021	M5	9 Поступление	180
470	01.06.2021	M5	9 Продажа	150
471	01.06.2021	M5	10 Поступление	180
472	01.06.2021	M5	10 Продажа	138
473	01.06.2021	M5	13 Поступление	180
474	01.06.2021	M5	13 Продажа	120
475	01.06.2021	M5	18 Поступление	170
476	01.06.2021	M5	18 Продажа	80
477	01.06.2021	M5	24 Поступление	180
478	01.06.2021	M5	24 Продажа	159
479	01.06.2021	M5	25 Поступление	180
480	01.06.2021	M5	25 Продажа	159
481	01.06.2021	M5	26 Поступление	170
482	01.06.2021	M5	26 Продажа	159
483	01.06.2021	M5	27 Поступление	180
484	01.06.2021	M5	27 Продажа	159
485	01.06.2021	M5	28 Поступление	180
486	01.06.2021	M5	28 Продажа	133
487	01.06.2021	M5	29 Поступление	180
488	01.06.2021	M5	29 Продажа	27
489	01.06.2021	M5	30 Поступление	180
490	01.06.2021	M5	30 Продажа	106
491	01.06.2021	M5	33 Поступление	170
492	01.06.2021	M5	33 Продажа	106
493	01.06.2021	M5	34 Поступление	180
494	01.06.2021	M5	34 Продажа	53
495	01.06.2021	M5	44 Поступление	180
496	01.06.2021	M5	44 Продажа	80
497	01.06.2021	M5	45 Поступление	170
498	01.06.2021	M5	45 Продажа	53
499	01.06.2021	M5	46 Поступление	180

500	01.06.2021	M5	46 Продажа	106
501	01.06.2021	M5	47 Поступление	180
502	01.06.2021	M5	47 Продажа	32
503	01.06.2021	M5	48 Поступление	180
504	01.06.2021	M5	48 Продажа	80
505	01.06.2021	M6	4 Поступление	180
506	01.06.2021	M6	4 Продажа	180
507	01.06.2021	M6	5 Поступление	170
508	01.06.2021	M6	5 Продажа	180
509	01.06.2021	M6	6 Поступление	180
510	01.06.2021	M6	6 Продажа	180
511	01.06.2021	M6	9 Поступление	180
512	01.06.2021	M6	9 Продажа	150
513	01.06.2021	M6	10 Поступление	170
514	01.06.2021	M6	10 Продажа	150
515	01.06.2021	M6	13 Поступление	180
516	01.06.2021	M6	13 Продажа	115
517	01.06.2021	M6	18 Поступление	180
518	01.06.2021	M6	18 Продажа	80
519	01.06.2021	M6	24 Поступление	180
520	01.06.2021	M6	24 Продажа	159
521	01.06.2021	M6	25 Поступление	180
522	01.06.2021	M6	25 Продажа	159
523	01.06.2021	M6	26 Поступление	170
524	01.06.2021	M6	26 Продажа	159
525	01.06.2021	M6	27 Поступление	180
526	01.06.2021	M6	27 Продажа	159
527	01.06.2021	M6	28 Поступление	180
528	01.06.2021	M6	28 Продажа	133
529	01.06.2021	M6	29 Поступление	170
530	01.06.2021	M6	29 Продажа	27
531	01.06.2021	M6	30 Поступление	180
532	01.06.2021	M6	30 Продажа	106
533	01.06.2021	M6	33 Поступление	180
534	01.06.2021	M6	33 Продажа	106
535	01.06.2021	M6	34 Поступление	180
536	01.06.2021	M6	34 Продажа	53
537	01.06.2021	M6	44 Поступление	180
538	01.06.2021	M6	44 Продажа	80
539	01.06.2021	M6	45 Поступление	170
540	01.06.2021	M6	45 Продажа	53
541	01.06.2021	M6	46 Поступление	180
542	01.06.2021	M6	46 Продажа	106
543	01.06.2021	M6	47 Поступление	180
544	01.06.2021	M6	47 Продажа	32
545	01.06.2021	M6	48 Поступление	170
546	01.06.2021	M6	48 Продажа	80
547	01.06.2021	M7	4 Поступление	180
548	01.06.2021	M7	4 Продажа	180
549	01.06.2021	M7	5 Поступление	180

550	01.06.2021	M7	5 Продажа	120
551	01.06.2021	M7	6 Поступление	180
552	01.06.2021	M7	6 Продажа	90
553	01.06.2021	M7	9 Поступление	180
554	01.06.2021	M7	9 Продажа	150
555	01.06.2021	M7	10 Поступление	170
556	01.06.2021	M7	10 Продажа	90
557	01.06.2021	M7	13 Поступление	180
558	01.06.2021	M7	13 Продажа	90
559	01.06.2021	M7	18 Поступление	180
560	01.06.2021	M7	18 Продажа	60
561	01.06.2021	M7	24 Поступление	170
562	01.06.2021	M7	24 Продажа	120
563	01.06.2021	M7	25 Поступление	180
564	01.06.2021	M7	25 Продажа	120
565	01.06.2021	M7	26 Поступление	180
566	01.06.2021	M7	26 Продажа	120
567	01.06.2021	M7	27 Поступление	180
568	01.06.2021	M7	27 Продажа	120
569	01.06.2021	M7	28 Поступление	180
570	01.06.2021	M7	28 Продажа	100
571	01.06.2021	M7	29 Поступление	170
572	01.06.2021	M7	29 Продажа	20
573	01.06.2021	M7	30 Поступление	180
574	01.06.2021	M7	30 Продажа	80
575	01.06.2021	M7	33 Поступление	180
576	01.06.2021	M7	33 Продажа	80
577	01.06.2021	M7	34 Поступление	170
578	01.06.2021	M7	34 Продажа	40
579	01.06.2021	M7	44 Поступление	180
580	01.06.2021	M7	44 Продажа	60
581	01.06.2021	M7	45 Поступление	180
582	01.06.2021	M7	45 Продажа	40
583	01.06.2021	M7	46 Поступление	180
584	01.06.2021	M7	46 Продажа	80
585	01.06.2021	M7	47 Поступление	180
586	01.06.2021	M7	47 Продажа	24
587	01.06.2021	M7	48 Поступление	170
588	01.06.2021	M7	48 Продажа	60
589	01.06.2021	M8	4 Поступление	180
590	01.06.2021	M8	4 Продажа	170
591	01.06.2021	M8	5 Поступление	180
592	01.06.2021	M8	5 Продажа	120
593	01.06.2021	M8	6 Поступление	170
594	01.06.2021	M8	6 Продажа	90
595	01.06.2021	M8	9 Поступление	180
596	01.06.2021	M8	9 Продажа	150
597	01.06.2021	M8	10 Поступление	180
598	01.06.2021	M8	10 Продажа	90
599	01.06.2021	M8	13 Поступление	180

600	01.06.2021	M8	13 Продажа	100
601	01.06.2021	M8	18 Поступление	180
602	01.06.2021	M8	18 Продажа	60
603	01.06.2021	M8	24 Поступление	170
604	01.06.2021	M8	24 Продажа	120
605	01.06.2021	M8	25 Поступление	180
606	01.06.2021	M8	25 Продажа	120
607	01.06.2021	M8	26 Поступление	180
608	01.06.2021	M8	26 Продажа	120
609	01.06.2021	M8	27 Поступление	170
610	01.06.2021	M8	27 Продажа	120
611	01.06.2021	M8	28 Поступление	180
612	01.06.2021	M8	28 Продажа	100
613	01.06.2021	M8	29 Поступление	180
614	01.06.2021	M8	29 Продажа	20
615	01.06.2021	M8	30 Поступление	180
616	01.06.2021	M8	30 Продажа	80
617	01.06.2021	M8	33 Поступление	180
618	01.06.2021	M8	33 Продажа	80
619	01.06.2021	M8	34 Поступление	170
620	01.06.2021	M8	34 Продажа	40
621	01.06.2021	M8	44 Поступление	180
622	01.06.2021	M8	44 Продажа	60
623	01.06.2021	M8	45 Поступление	180
624	01.06.2021	M8	45 Продажа	40
625	01.06.2021	M8	46 Поступление	170
626	01.06.2021	M8	46 Продажа	80
627	01.06.2021	M8	47 Поступление	180
628	01.06.2021	M8	47 Продажа	24
629	01.06.2021	M8	48 Поступление	180
630	01.06.2021	M8	48 Продажа	60
631	01.06.2021	M9	4 Поступление	180
632	01.06.2021	M9	4 Продажа	120
633	01.06.2021	M9	5 Поступление	180
634	01.06.2021	M9	5 Продажа	60
635	01.06.2021	M9	6 Поступление	170
636	01.06.2021	M9	6 Продажа	72
637	01.06.2021	M9	9 Поступление	180
638	01.06.2021	M9	9 Продажа	87
639	01.06.2021	M9	10 Поступление	180
640	01.06.2021	M9	10 Продажа	90
641	01.06.2021	M9	13 Поступление	170
642	01.06.2021	M9	13 Продажа	80
643	01.06.2021	M9	18 Поступление	180
644	01.06.2021	M9	18 Продажа	56
645	01.06.2021	M9	24 Поступление	180
646	01.06.2021	M9	24 Продажа	103
647	01.06.2021	M9	25 Поступление	180
648	01.06.2021	M9	25 Продажа	111
649	01.06.2021	M9	26 Поступление	180

650	01.06.2021	M9	26 Продажа	124
651	01.06.2021	M9	27 Поступление	170
652	01.06.2021	M9	27 Продажа	103
653	01.06.2021	M9	28 Поступление	180
654	01.06.2021	M9	28 Продажа	93
655	01.06.2021	M9	29 Поступление	180
656	01.06.2021	M9	29 Продажа	19
657	01.06.2021	M9	30 Поступление	170
658	01.06.2021	M9	30 Продажа	74
659	01.06.2021	M9	33 Поступление	180
660	01.06.2021	M9	33 Продажа	74
661	01.06.2021	M9	34 Поступление	180
662	01.06.2021	M9	34 Продажа	37
663	01.06.2021	M9	44 Поступление	180
664	01.06.2021	M9	44 Продажа	56
665	01.06.2021	M9	45 Поступление	180
666	01.06.2021	M9	45 Продажа	37
667	01.06.2021	M9	46 Поступление	170
668	01.06.2021	M9	46 Продажа	74
669	01.06.2021	M9	47 Поступление	180
670	01.06.2021	M9	47 Продажа	23
671	01.06.2021	M9	48 Поступление	180
672	01.06.2021	M9	48 Продажа	56
673	02.06.2021	M1	1 Поступление	170
674	02.06.2021	M1	1 Продажа	192
675	02.06.2021	M1	3 Поступление	180
676	02.06.2021	M1	3 Продажа	192
677	02.06.2021	M1	7 Поступление	180
678	02.06.2021	M1	7 Продажа	80
679	02.06.2021	M1	8 Поступление	180
680	02.06.2021	M1	8 Продажа	48
681	02.06.2021	M1	14 Поступление	180
682	02.06.2021	M1	14 Продажа	240
683	02.06.2021	M1	16 Поступление	170
684	02.06.2021	M1	16 Продажа	240
685	02.06.2021	M10	1 Поступление	180
686	02.06.2021	M10	1 Продажа	192
687	02.06.2021	M10	3 Поступление	180
688	02.06.2021	M10	3 Продажа	192
689	02.06.2021	M10	7 Поступление	170
690	02.06.2021	M10	7 Продажа	80
691	02.06.2021	M10	8 Поступление	180
692	02.06.2021	M10	8 Продажа	48
693	02.06.2021	M10	14 Поступление	180
694	02.06.2021	M10	14 Продажа	250
695	02.06.2021	M10	16 Поступление	180
696	02.06.2021	M10	16 Продажа	240
697	02.06.2021	M11	1 Поступление	180
698	02.06.2021	M11	1 Продажа	96
699	02.06.2021	M11	3 Поступление	170

700	02.06.2021	M11	3 Продажа	128
701	02.06.2021	M11	7 Поступление	180
702	02.06.2021	M11	7 Продажа	48
703	02.06.2021	M11	8 Поступление	180
704	02.06.2021	M11	8 Продажа	29
705	02.06.2021	M11	14 Поступление	170
706	02.06.2021	M11	14 Продажа	120
707	02.06.2021	M11	16 Поступление	180
708	02.06.2021	M11	16 Продажа	160
709	02.06.2021	M12	1 Поступление	180
710	02.06.2021	M12	1 Продажа	144
711	02.06.2021	M12	3 Поступление	180
712	02.06.2021	M12	3 Продажа	160
713	02.06.2021	M12	7 Поступление	180
714	02.06.2021	M12	7 Продажа	80
715	02.06.2021	M12	8 Поступление	170
716	02.06.2021	M12	8 Продажа	39
717	02.06.2021	M12	14 Поступление	180
718	02.06.2021	M12	14 Продажа	200
719	02.06.2021	M12	16 Поступление	180
720	02.06.2021	M12	16 Продажа	160
721	02.06.2021	M13	1 Поступление	170
722	02.06.2021	M13	1 Продажа	144
723	02.06.2021	M13	3 Поступление	180
724	02.06.2021	M13	3 Продажа	160
725	02.06.2021	M13	7 Поступление	180
726	02.06.2021	M13	7 Продажа	80
727	02.06.2021	M13	8 Поступление	180
728	02.06.2021	M13	8 Продажа	39
729	02.06.2021	M13	14 Поступление	180
730	02.06.2021	M13	14 Продажа	200
731	02.06.2021	M13	16 Поступление	170
732	02.06.2021	M13	16 Продажа	160
733	02.06.2021	M14	1 Поступление	180
734	02.06.2021	M14	1 Продажа	96
735	02.06.2021	M14	3 Поступление	180
736	02.06.2021	M14	3 Продажа	128
737	02.06.2021	M14	7 Поступление	170
738	02.06.2021	M14	7 Продажа	48
739	02.06.2021	M14	8 Поступление	180
740	02.06.2021	M14	8 Продажа	29
741	02.06.2021	M14	14 Поступление	180
742	02.06.2021	M14	14 Продажа	120
743	02.06.2021	M14	16 Поступление	180
744	02.06.2021	M14	16 Продажа	160
745	02.06.2021	M15	1 Поступление	180
746	02.06.2021	M15	1 Продажа	192
747	02.06.2021	M15	3 Поступление	170
748	02.06.2021	M15	3 Продажа	192
749	02.06.2021	M15	7 Поступление	180

750	02.06.2021	M15	7 Продажа	80
751	02.06.2021	M15	8 Поступление	180
752	02.06.2021	M15	8 Продажа	48
753	02.06.2021	M15	14 Поступление	170
754	02.06.2021	M15	14 Продажа	240
755	02.06.2021	M15	16 Поступление	180
756	02.06.2021	M15	16 Продажа	230
757	02.06.2021	M16	1 Поступление	180
758	02.06.2021	M16	1 Продажа	144
759	02.06.2021	M16	3 Поступление	180
760	02.06.2021	M16	3 Продажа	160
761	02.06.2021	M16	7 Поступление	180
762	02.06.2021	M16	7 Продажа	80
763	02.06.2021	M16	8 Поступление	170
764	02.06.2021	M16	8 Продажа	39
765	02.06.2021	M16	14 Поступление	180
766	02.06.2021	M16	14 Продажа	200
767	02.06.2021	M16	16 Поступление	180
768	02.06.2021	M16	16 Продажа	160
769	02.06.2021	M2	1 Поступление	170
770	02.06.2021	M2	1 Продажа	144
771	02.06.2021	M2	3 Поступление	180
772	02.06.2021	M2	3 Продажа	160
773	02.06.2021	M2	7 Поступление	180
774	02.06.2021	M2	7 Продажа	80
775	02.06.2021	M2	8 Поступление	180
776	02.06.2021	M2	8 Продажа	39
777	02.06.2021	M2	14 Поступление	180
778	02.06.2021	M2	14 Продажа	200
779	02.06.2021	M2	16 Поступление	170
780	02.06.2021	M2	16 Продажа	160
781	02.06.2021	M3	1 Поступление	180
782	02.06.2021	M3	1 Продажа	96
783	02.06.2021	M3	3 Поступление	180
784	02.06.2021	M3	3 Продажа	128
785	02.06.2021	M3	7 Поступление	170
786	02.06.2021	M3	7 Продажа	48
787	02.06.2021	M3	8 Поступление	180
788	02.06.2021	M3	8 Продажа	29
789	02.06.2021	M3	14 Поступление	180
790	02.06.2021	M3	14 Продажа	120
791	02.06.2021	M3	16 Поступление	180
792	02.06.2021	M3	16 Продажа	160
793	02.06.2021	M4	1 Поступление	180
794	02.06.2021	M4	1 Продажа	144
795	02.06.2021	M4	3 Поступление	170
796	02.06.2021	M4	3 Продажа	160
797	02.06.2021	M4	7 Поступление	180
798	02.06.2021	M4	7 Продажа	80
799	02.06.2021	M4	8 Поступление	180
800	02.06.2021	M4	8 Продажа	39

801	02.06.2021	M4	14 Поступление	170
802	02.06.2021	M4	14 Продажа	200
803	02.06.2021	M4	16 Поступление	180
804	02.06.2021	M4	16 Продажа	160
805	02.06.2021	M5	1 Поступление	180
806	02.06.2021	M5	1 Продажа	192
807	02.06.2021	M5	3 Поступление	180
808	02.06.2021	M5	3 Продажа	192
809	02.06.2021	M5	7 Поступление	180
810	02.06.2021	M5	7 Продажа	80
811	02.06.2021	M5	8 Поступление	170
812	02.06.2021	M5	8 Продажа	48
813	02.06.2021	M5	14 Поступление	180
814	02.06.2021	M5	14 Продажа	242
815	02.06.2021	M5	16 Поступление	180
816	02.06.2021	M5	16 Продажа	240
817	02.06.2021	M6	1 Поступление	170
818	02.06.2021	M6	1 Продажа	192
819	02.06.2021	M6	3 Поступление	180
820	02.06.2021	M6	3 Продажа	192
821	02.06.2021	M6	7 Поступление	180
822	02.06.2021	M6	7 Продажа	80
823	02.06.2021	M6	8 Поступление	180
824	02.06.2021	M6	8 Продажа	48
825	02.06.2021	M6	14 Поступление	180
826	02.06.2021	M6	14 Продажа	240
827	02.06.2021	M6	16 Поступление	170
828	02.06.2021	M6	16 Продажа	238
829	02.06.2021	M7	1 Поступление	180
830	02.06.2021	M7	1 Продажа	144
831	02.06.2021	M7	3 Поступление	180
832	02.06.2021	M7	3 Продажа	160
833	02.06.2021	M7	7 Поступление	170
834	02.06.2021	M7	7 Продажа	80
835	02.06.2021	M7	8 Поступление	180
836	02.06.2021	M7	8 Продажа	39
837	02.06.2021	M7	14 Поступление	180
838	02.06.2021	M7	14 Продажа	200
839	02.06.2021	M7	16 Поступление	180
840	02.06.2021	M7	16 Продажа	160
841	02.06.2021	M8	1 Поступление	180
842	02.06.2021	M8	1 Продажа	144
843	02.06.2021	M8	3 Поступление	170
844	02.06.2021	M8	3 Продажа	160
845	02.06.2021	M8	7 Поступление	180
846	02.06.2021	M8	7 Продажа	80
847	02.06.2021	M8	8 Поступление	180
848	02.06.2021	M8	8 Продажа	39
849	02.06.2021	M8	14 Поступление	170
850	02.06.2021	M8	14 Продажа	200

851	02.06.2021	M8	16 Поступление	180
852	02.06.2021	M8	16 Продажа	160
853	02.06.2021	M9	1 Поступление	180
854	02.06.2021	M9	1 Продажа	96
855	02.06.2021	M9	3 Поступление	180
856	02.06.2021	M9	3 Продажа	128
857	02.06.2021	M9	7 Поступление	180
858	02.06.2021	M9	7 Продажа	48
859	02.06.2021	M9	8 Поступление	170
860	02.06.2021	M9	8 Продажа	29
861	02.06.2021	M9	14 Поступление	180
862	02.06.2021	M9	14 Продажа	120
863	02.06.2021	M9	16 Поступление	180
864	02.06.2021	M9	16 Продажа	160
865	03.06.2021	M1	17 Поступление	170
866	03.06.2021	M1	17 Продажа	85
867	03.06.2021	M1	19 Поступление	180
868	03.06.2021	M1	19 Продажа	50
869	03.06.2021	M1	20 Поступление	180
870	03.06.2021	M1	20 Продажа	35
871	03.06.2021	M1	21 Поступление	180
872	03.06.2021	M1	21 Продажа	95
873	03.06.2021	M1	22 Поступление	180
874	03.06.2021	M1	22 Продажа	98
875	03.06.2021	M1	23 Поступление	170
876	03.06.2021	M1	23 Продажа	47
877	03.06.2021	M1	35 Поступление	180
878	03.06.2021	M1	35 Продажа	34
879	03.06.2021	M1	37 Поступление	180
880	03.06.2021	M1	37 Продажа	85
881	03.06.2021	M1	38 Поступление	170
882	03.06.2021	M1	38 Продажа	100
883	03.06.2021	M1	39 Поступление	180
884	03.06.2021	M1	39 Продажа	144
885	03.06.2021	M1	40 Поступление	180
886	03.06.2021	M1	40 Продажа	23
887	03.06.2021	M1	41 Поступление	180
888	03.06.2021	M1	41 Продажа	44
889	03.06.2021	M1	42 Поступление	180
890	03.06.2021	M1	42 Продажа	35
891	03.06.2021	M1	43 Поступление	170
892	03.06.2021	M1	43 Продажа	24
893	03.06.2021	M10	17 Поступление	180
894	03.06.2021	M10	17 Продажа	91
895	03.06.2021	M10	19 Поступление	180
896	03.06.2021	M10	19 Продажа	51
897	03.06.2021	M10	20 Поступление	170
898	03.06.2021	M10	20 Продажа	48
899	03.06.2021	M10	21 Поступление	180
900	03.06.2021	M10	21 Продажа	84

901	03.06.2021	M10	22 Поступление	180
902	03.06.2021	M10	22 Продажа	96
903	03.06.2021	M10	23 Поступление	180
904	03.06.2021	M10	23 Продажа	47
905	03.06.2021	M10	35 Поступление	180
906	03.06.2021	M10	35 Продажа	34
907	03.06.2021	M10	37 Поступление	170
908	03.06.2021	M10	37 Продажа	120
909	03.06.2021	M10	38 Поступление	180
910	03.06.2021	M10	38 Продажа	114
911	03.06.2021	M10	39 Поступление	180
912	03.06.2021	M10	39 Продажа	135
913	03.06.2021	M10	40 Поступление	170
914	03.06.2021	M10	40 Продажа	20
915	03.06.2021	M10	41 Поступление	180
916	03.06.2021	M10	41 Продажа	42
917	03.06.2021	M10	42 Поступление	180
918	03.06.2021	M10	42 Продажа	26
919	03.06.2021	M10	43 Поступление	180
920	03.06.2021	M10	43 Продажа	28
921	03.06.2021	M11	17 Поступление	180
922	03.06.2021	M11	17 Продажа	71
923	03.06.2021	M11	19 Поступление	170
924	03.06.2021	M11	19 Продажа	42
925	03.06.2021	M11	20 Поступление	180
926	03.06.2021	M11	20 Продажа	52
927	03.06.2021	M11	21 Поступление	180
928	03.06.2021	M11	21 Продажа	64
929	03.06.2021	M11	22 Поступление	170
930	03.06.2021	M11	22 Продажа	57
931	03.06.2021	M11	23 Поступление	180
932	03.06.2021	M11	23 Продажа	14
933	03.06.2021	M11	35 Поступление	180
934	03.06.2021	M11	35 Продажа	55
935	03.06.2021	M11	37 Поступление	180
936	03.06.2021	M11	37 Продажа	138
937	03.06.2021	M11	38 Поступление	180
938	03.06.2021	M11	38 Продажа	115
939	03.06.2021	M11	39 Поступление	170
940	03.06.2021	M11	39 Продажа	107
941	03.06.2021	M11	40 Поступление	180
942	03.06.2021	M11	40 Продажа	45
943	03.06.2021	M11	41 Поступление	180
944	03.06.2021	M11	41 Продажа	12
945	03.06.2021	M11	42 Поступление	170
946	03.06.2021	M11	42 Продажа	18
947	03.06.2021	M11	43 Поступление	180
948	03.06.2021	M11	43 Продажа	21
949	03.06.2021	M12	17 Поступление	180
950	03.06.2021	M12	17 Продажа	88

951	03.06.2021	M12	19 Поступление	180
952	03.06.2021	M12	19 Продажа	57
953	03.06.2021	M12	20 Поступление	180
954	03.06.2021	M12	20 Продажа	58
955	03.06.2021	M12	21 Поступление	170
956	03.06.2021	M12	21 Продажа	95
957	03.06.2021	M12	22 Поступление	180
958	03.06.2021	M12	22 Продажа	82
959	03.06.2021	M12	23 Поступление	180
960	03.06.2021	M12	23 Продажа	30
961	03.06.2021	M12	35 Поступление	170
962	03.06.2021	M12	35 Продажа	52
963	03.06.2021	M12	37 Поступление	180
964	03.06.2021	M12	37 Продажа	127
965	03.06.2021	M12	38 Поступление	180
966	03.06.2021	M12	38 Продажа	115
967	03.06.2021	M12	39 Поступление	180
968	03.06.2021	M12	39 Продажа	149
969	03.06.2021	M12	40 Поступление	180
970	03.06.2021	M12	40 Продажа	37
971	03.06.2021	M12	41 Поступление	170
972	03.06.2021	M12	41 Продажа	30
973	03.06.2021	M12	42 Поступление	180
974	03.06.2021	M12	42 Продажа	20
975	03.06.2021	M12	43 Поступление	180
976	03.06.2021	M12	43 Продажа	22
977	03.06.2021	M13	17 Поступление	170
978	03.06.2021	M13	17 Продажа	85
979	03.06.2021	M13	19 Поступление	180
980	03.06.2021	M13	19 Продажа	50
981	03.06.2021	M13	20 Поступление	180
982	03.06.2021	M13	20 Продажа	55
983	03.06.2021	M13	21 Поступление	180
984	03.06.2021	M13	21 Продажа	60
985	03.06.2021	M13	22 Поступление	180
986	03.06.2021	M13	22 Продажа	75
987	03.06.2021	M13	23 Поступление	170
988	03.06.2021	M13	23 Продажа	35
989	03.06.2021	M13	35 Поступление	180
990	03.06.2021	M13	35 Продажа	56
991	03.06.2021	M13	37 Поступление	180
992	03.06.2021	M13	37 Продажа	120
993	03.06.2021	M13	38 Поступление	170
994	03.06.2021	M13	38 Продажа	110
995	03.06.2021	M13	39 Поступление	180
996	03.06.2021	M13	39 Продажа	155
997	03.06.2021	M13	40 Поступление	180
998	03.06.2021	M13	40 Продажа	30
999	03.06.2021	M13	41 Поступление	180
1000	03.06.2021	M13	41 Продажа	20

1001	03.06.2021	M13	42 Поступление	180
1002	03.06.2021	M13	42 Продажа	21
1003	03.06.2021	M13	43 Поступление	170
1004	03.06.2021	M13	43 Продажа	18
1005	03.06.2021	M14	17 Поступление	180
1006	03.06.2021	M14	17 Продажа	82
1007	03.06.2021	M14	19 Поступление	180
1008	03.06.2021	M14	19 Продажа	54
1009	03.06.2021	M14	20 Поступление	170
1010	03.06.2021	M14	20 Продажа	57
1011	03.06.2021	M14	21 Поступление	180
1012	03.06.2021	M14	21 Продажа	67
1013	03.06.2021	M14	22 Поступление	180
1014	03.06.2021	M14	22 Продажа	51
1015	03.06.2021	M14	23 Поступление	180
1016	03.06.2021	M14	23 Продажа	12
1017	03.06.2021	M14	35 Поступление	180
1018	03.06.2021	M14	35 Продажа	58
1019	03.06.2021	M14	37 Поступление	170
1020	03.06.2021	M14	37 Продажа	135
1021	03.06.2021	M14	38 Поступление	180
1022	03.06.2021	M14	38 Продажа	104
1023	03.06.2021	M14	39 Поступление	180
1024	03.06.2021	M14	39 Продажа	160
1025	03.06.2021	M14	40 Поступление	170
1026	03.06.2021	M14	40 Продажа	48
1027	03.06.2021	M14	41 Поступление	180
1028	03.06.2021	M14	41 Продажа	19
1029	03.06.2021	M14	42 Поступление	180
1030	03.06.2021	M14	42 Продажа	20
1031	03.06.2021	M14	43 Поступление	180
1032	03.06.2021	M14	43 Продажа	10
1033	03.06.2021	M15	17 Поступление	180
1034	03.06.2021	M15	17 Продажа	94
1035	03.06.2021	M15	19 Поступление	170
1036	03.06.2021	M15	19 Продажа	58
1037	03.06.2021	M15	20 Поступление	180
1038	03.06.2021	M15	20 Продажа	55
1039	03.06.2021	M15	21 Поступление	180
1040	03.06.2021	M15	21 Продажа	89
1041	03.06.2021	M15	22 Поступление	170
1042	03.06.2021	M15	22 Продажа	93
1043	03.06.2021	M15	23 Поступление	180
1044	03.06.2021	M15	23 Продажа	45
1045	03.06.2021	M15	35 Поступление	180
1046	03.06.2021	M15	35 Продажа	51
1047	03.06.2021	M15	37 Поступление	180
1048	03.06.2021	M15	37 Продажа	124
1049	03.06.2021	M15	38 Поступление	180
1050	03.06.2021	M15	38 Продажа	115

1051	03.06.2021	M15	39 Поступление	170
1052	03.06.2021	M15	39 Продажа	147
1053	03.06.2021	M15	40 Поступление	180
1054	03.06.2021	M15	40 Продажа	42
1055	03.06.2021	M15	41 Поступление	180
1056	03.06.2021	M15	41 Продажа	48
1057	03.06.2021	M15	42 Поступление	170
1058	03.06.2021	M15	42 Продажа	24
1059	03.06.2021	M15	43 Поступление	180
1060	03.06.2021	M15	43 Продажа	12
1061	03.06.2021	M16	17 Поступление	180
1062	03.06.2021	M16	17 Продажа	80
1063	03.06.2021	M16	19 Поступление	180
1064	03.06.2021	M16	19 Продажа	50
1065	03.06.2021	M16	20 Поступление	180
1066	03.06.2021	M16	20 Продажа	45
1067	03.06.2021	M16	21 Поступление	170
1068	03.06.2021	M16	21 Продажа	90
1069	03.06.2021	M16	22 Поступление	180
1070	03.06.2021	M16	22 Продажа	87
1071	03.06.2021	M16	23 Поступление	180
1072	03.06.2021	M16	23 Продажа	40
1073	03.06.2021	M16	35 Поступление	170
1074	03.06.2021	M16	35 Продажа	58
1075	03.06.2021	M16	37 Поступление	180
1076	03.06.2021	M16	37 Продажа	123
1077	03.06.2021	M16	38 Поступление	180
1078	03.06.2021	M16	38 Продажа	105
1079	03.06.2021	M16	39 Поступление	180
1080	03.06.2021	M16	39 Продажа	150
1081	03.06.2021	M16	40 Поступление	180
1082	03.06.2021	M16	40 Продажа	30
1083	03.06.2021	M16	41 Поступление	170
1084	03.06.2021	M16	41 Продажа	15
1085	03.06.2021	M16	42 Поступление	180
1086	03.06.2021	M16	42 Продажа	10
1087	03.06.2021	M16	43 Поступление	180
1088	03.06.2021	M16	43 Продажа	23
1089	03.06.2021	M2	17 Поступление	170
1090	03.06.2021	M2	17 Продажа	85
1091	03.06.2021	M2	19 Поступление	180
1092	03.06.2021	M2	19 Продажа	49
1093	03.06.2021	M2	20 Поступление	180
1094	03.06.2021	M2	20 Продажа	52
1095	03.06.2021	M2	21 Поступление	180
1096	03.06.2021	M2	21 Продажа	84
1097	03.06.2021	M2	22 Поступление	180
1098	03.06.2021	M2	22 Продажа	82
1099	03.06.2021	M2	23 Поступление	170
1100	03.06.2021	M2	23 Продажа	40
1101	03.06.2021	M2	35 Поступление	180

1102	03.06.2021	M2	35 Продажа	53
1103	03.06.2021	M2	37 Поступление	180
1104	03.06.2021	M2	37 Продажа	119
1105	03.06.2021	M2	38 Поступление	170
1106	03.06.2021	M2	38 Продажа	107
1107	03.06.2021	M2	39 Поступление	180
1108	03.06.2021	M2	39 Продажа	144
1109	03.06.2021	M2	40 Поступление	180
1110	03.06.2021	M2	40 Продажа	38
1111	03.06.2021	M2	41 Поступление	180
1112	03.06.2021	M2	41 Продажа	25
1113	03.06.2021	M2	42 Поступление	180
1114	03.06.2021	M2	42 Продажа	21
1115	03.06.2021	M2	43 Поступление	170
1116	03.06.2021	M2	43 Продажа	17
1117	03.06.2021	M3	17 Поступление	180
1118	03.06.2021	M3	17 Продажа	85
1119	03.06.2021	M3	19 Поступление	180
1120	03.06.2021	M3	19 Продажа	55
1121	03.06.2021	M3	20 Поступление	170
1122	03.06.2021	M3	20 Продажа	57
1123	03.06.2021	M3	21 Поступление	180
1124	03.06.2021	M3	21 Продажа	78
1125	03.06.2021	M3	22 Поступление	180
1126	03.06.2021	M3	22 Продажа	71
1127	03.06.2021	M3	23 Поступление	180
1128	03.06.2021	M3	23 Продажа	15
1129	03.06.2021	M3	35 Поступление	180
1130	03.06.2021	M3	35 Продажа	54
1131	03.06.2021	M3	37 Поступление	170
1132	03.06.2021	M3	37 Продажа	135
1133	03.06.2021	M3	38 Поступление	180
1134	03.06.2021	M3	38 Продажа	86
1135	03.06.2021	M3	39 Поступление	180
1136	03.06.2021	M3	39 Продажа	148
1137	03.06.2021	M3	40 Поступление	170
1138	03.06.2021	M3	40 Продажа	47
1139	03.06.2021	M3	41 Поступление	180
1140	03.06.2021	M3	41 Продажа	18
1141	03.06.2021	M3	42 Поступление	180
1142	03.06.2021	M3	42 Продажа	26
1143	03.06.2021	M3	43 Поступление	180
1144	03.06.2021	M3	43 Продажа	18
1145	03.06.2021	M4	17 Поступление	180
1146	03.06.2021	M4	17 Продажа	77
1147	03.06.2021	M4	19 Поступление	170
1148	03.06.2021	M4	19 Продажа	54
1149	03.06.2021	M4	20 Поступление	180
1150	03.06.2021	M4	20 Продажа	57
1151	03.06.2021	M4	21 Поступление	180

1152	03.06.2021	M4	21 Продажа	82
1153	03.06.2021	M4	22 Поступление	170
1154	03.06.2021	M4	22 Продажа	75
1155	03.06.2021	M4	23 Поступление	180
1156	03.06.2021	M4	23 Продажа	30
1157	03.06.2021	M4	35 Поступление	180
1158	03.06.2021	M4	35 Продажа	59
1159	03.06.2021	M4	37 Поступление	180
1160	03.06.2021	M4	37 Продажа	125
1161	03.06.2021	M4	38 Поступление	180
1162	03.06.2021	M4	38 Продажа	110
1163	03.06.2021	M4	39 Поступление	170
1164	03.06.2021	M4	39 Продажа	148
1165	03.06.2021	M4	40 Поступление	180
1166	03.06.2021	M4	40 Продажа	47
1167	03.06.2021	M4	41 Поступление	180
1168	03.06.2021	M4	41 Продажа	12
1169	03.06.2021	M4	42 Поступление	170
1170	03.06.2021	M4	42 Продажа	19
1171	03.06.2021	M4	43 Поступление	180
1172	03.06.2021	M4	43 Продажа	14
1173	03.06.2021	M5	17 Поступление	180
1174	03.06.2021	M5	17 Продажа	98
1175	03.06.2021	M5	19 Поступление	180
1176	03.06.2021	M5	19 Продажа	54
1177	03.06.2021	M5	20 Поступление	180
1178	03.06.2021	M5	20 Продажа	48
1179	03.06.2021	M5	21 Поступление	170
1180	03.06.2021	M5	21 Продажа	95
1181	03.06.2021	M5	22 Поступление	180
1182	03.06.2021	M5	22 Продажа	99
1183	03.06.2021	M5	23 Поступление	180
1184	03.06.2021	M5	23 Продажа	42
1185	03.06.2021	M5	35 Поступление	170
1186	03.06.2021	M5	35 Продажа	54
1187	03.06.2021	M5	37 Поступление	180
1188	03.06.2021	M5	37 Продажа	127
1189	03.06.2021	M5	38 Поступление	180
1190	03.06.2021	M5	38 Продажа	116
1191	03.06.2021	M5	39 Поступление	180
1192	03.06.2021	M5	39 Продажа	154
1193	03.06.2021	M5	40 Поступление	180
1194	03.06.2021	M5	40 Продажа	26
1195	03.06.2021	M5	41 Поступление	170
1196	03.06.2021	M5	41 Продажа	44
1197	03.06.2021	M5	42 Поступление	180
1198	03.06.2021	M5	42 Продажа	25
1199	03.06.2021	M5	43 Поступление	180
1200	03.06.2021	M5	43 Продажа	19
1201	03.06.2021	M6	17 Поступление	170

1202	03.06.2021	M6	17 Продажа	98
1203	03.06.2021	M6	19 Поступление	180
1204	03.06.2021	M6	19 Продажа	54
1205	03.06.2021	M6	20 Поступление	180
1206	03.06.2021	M6	20 Продажа	49
1207	03.06.2021	M6	21 Поступление	180
1208	03.06.2021	M6	21 Продажа	84
1209	03.06.2021	M6	22 Поступление	180
1210	03.06.2021	M6	22 Продажа	97
1211	03.06.2021	M6	23 Поступление	170
1212	03.06.2021	M6	23 Продажа	40
1213	03.06.2021	M6	35 Поступление	180
1214	03.06.2021	M6	35 Продажа	27
1215	03.06.2021	M6	37 Поступление	180
1216	03.06.2021	M6	37 Продажа	89
1217	03.06.2021	M6	38 Поступление	170
1218	03.06.2021	M6	38 Продажа	104
1219	03.06.2021	M6	39 Поступление	180
1220	03.06.2021	M6	39 Продажа	136
1221	03.06.2021	M6	40 Поступление	180
1222	03.06.2021	M6	40 Продажа	21
1223	03.06.2021	M6	41 Поступление	180
1224	03.06.2021	M6	41 Продажа	35
1225	03.06.2021	M6	42 Поступление	180
1226	03.06.2021	M6	42 Продажа	14
1227	03.06.2021	M6	43 Поступление	170
1228	03.06.2021	M6	43 Продажа	8
1229	03.06.2021	M7	17 Поступление	180
1230	03.06.2021	M7	17 Продажа	90
1231	03.06.2021	M7	19 Поступление	180
1232	03.06.2021	M7	19 Продажа	58
1233	03.06.2021	M7	20 Поступление	170
1234	03.06.2021	M7	20 Продажа	60
1235	03.06.2021	M7	21 Поступление	180
1236	03.06.2021	M7	21 Продажа	95
1237	03.06.2021	M7	22 Поступление	180
1238	03.06.2021	M7	22 Продажа	81
1239	03.06.2021	M7	23 Поступление	180
1240	03.06.2021	M7	23 Продажа	35
1241	03.06.2021	M7	35 Поступление	180
1242	03.06.2021	M7	35 Продажа	57
1243	03.06.2021	M7	37 Поступление	170
1244	03.06.2021	M7	37 Продажа	135
1245	03.06.2021	M7	38 Поступление	180
1246	03.06.2021	M7	38 Продажа	114
1247	03.06.2021	M7	39 Поступление	180
1248	03.06.2021	M7	39 Продажа	153
1249	03.06.2021	M7	40 Поступление	170
1250	03.06.2021	M7	40 Продажа	37
1251	03.06.2021	M7	41 Поступление	180

1252	03.06.2021	M7	41 Продажа	14
1253	03.06.2021	M7	42 Поступление	180
1254	03.06.2021	M7	42 Продажа	17
1255	03.06.2021	M7	43 Поступление	180
1256	03.06.2021	M7	43 Продажа	21
1257	03.06.2021	M8	17 Поступление	180
1258	03.06.2021	M8	17 Продажа	87
1259	03.06.2021	M8	19 Поступление	170
1260	03.06.2021	M8	19 Продажа	47
1261	03.06.2021	M8	20 Поступление	180
1262	03.06.2021	M8	20 Продажа	54
1263	03.06.2021	M8	21 Поступление	180
1264	03.06.2021	M8	21 Продажа	82
1265	03.06.2021	M8	22 Поступление	170
1266	03.06.2021	M8	22 Продажа	75
1267	03.06.2021	M8	23 Поступление	180
1268	03.06.2021	M8	23 Продажа	23
1269	03.06.2021	M8	35 Поступление	180
1270	03.06.2021	M8	35 Продажа	58
1271	03.06.2021	M8	37 Поступление	180
1272	03.06.2021	M8	37 Продажа	135
1273	03.06.2021	M8	38 Поступление	180
1274	03.06.2021	M8	38 Продажа	112
1275	03.06.2021	M8	39 Поступление	170
1276	03.06.2021	M8	39 Продажа	146
1277	03.06.2021	M8	40 Поступление	180
1278	03.06.2021	M8	40 Продажа	45
1279	03.06.2021	M8	41 Поступление	180
1280	03.06.2021	M8	41 Продажа	21
1281	03.06.2021	M8	42 Поступление	170
1282	03.06.2021	M8	42 Продажа	18
1283	03.06.2021	M8	43 Поступление	180
1284	03.06.2021	M8	43 Продажа	14
1285	03.06.2021	M9	17 Поступление	180
1286	03.06.2021	M9	17 Продажа	78
1287	03.06.2021	M9	19 Поступление	180
1288	03.06.2021	M9	19 Продажа	58
1289	03.06.2021	M9	20 Поступление	180
1290	03.06.2021	M9	20 Продажа	57
1291	03.06.2021	M9	21 Поступление	170
1292	03.06.2021	M9	21 Продажа	72
1293	03.06.2021	M9	22 Поступление	180
1294	03.06.2021	M9	22 Продажа	68
1295	03.06.2021	M9	23 Поступление	180
1296	03.06.2021	M9	23 Продажа	14
1297	03.06.2021	M9	35 Поступление	170
1298	03.06.2021	M9	35 Продажа	54
1299	03.06.2021	M9	37 Поступление	180
1300	03.06.2021	M9	37 Продажа	130
1301	03.06.2021	M9	38 Поступление	180

1302	03.06.2021	M9	38 Продажа	85
1303	03.06.2021	M9	39 Поступление	180
1304	03.06.2021	M9	39 Продажа	147
1305	03.06.2021	M9	40 Поступление	180
1306	03.06.2021	M9	40 Продажа	47
1307	03.06.2021	M9	41 Поступление	170
1308	03.06.2021	M9	41 Продажа	22
1309	03.06.2021	M9	42 Поступление	180
1310	03.06.2021	M9	42 Продажа	14
1311	03.06.2021	M9	43 Поступление	180
1312	03.06.2021	M9	43 Продажа	12
1313	04.06.2021	M1	15 Поступление	170
1314	04.06.2021	M1	15 Продажа	180
1315	04.06.2021	M10	15 Поступление	180
1316	04.06.2021	M10	15 Продажа	180
1317	04.06.2021	M11	15 Поступление	180
1318	04.06.2021	M11	15 Продажа	108
1319	04.06.2021	M12	15 Поступление	180
1320	04.06.2021	M12	15 Продажа	144
1321	04.06.2021	M13	15 Поступление	180
1322	04.06.2021	M13	15 Продажа	144
1323	04.06.2021	M14	15 Поступление	170
1324	04.06.2021	M14	15 Продажа	76
1325	04.06.2021	M15	15 Поступление	180
1326	04.06.2021	M15	15 Продажа	180
1327	04.06.2021	M16	15 Поступление	180
1328	04.06.2021	M16	15 Продажа	144
1329	04.06.2021	M2	15 Поступление	170
1330	04.06.2021	M2	15 Продажа	132
1331	04.06.2021	M3	15 Поступление	180
1332	04.06.2021	M3	15 Продажа	108
1333	04.06.2021	M4	15 Поступление	180
1334	04.06.2021	M4	15 Продажа	144
1335	04.06.2021	M5	15 Поступление	180
1336	04.06.2021	M5	15 Продажа	180
1337	04.06.2021	M6	15 Поступление	180
1338	04.06.2021	M6	15 Продажа	160
1339	04.06.2021	M7	15 Поступление	170
1340	04.06.2021	M7	15 Продажа	144
1341	04.06.2021	M8	15 Поступление	180
1342	04.06.2021	M8	15 Продажа	120
1343	04.06.2021	M9	15 Поступление	180
1344	04.06.2021	M9	15 Продажа	90
1345	07.06.2021	M1	2 Поступление	170
1346	07.06.2021	M1	2 Продажа	95
1347	07.06.2021	M1	11 Поступление	180
1348	07.06.2021	M1	11 Продажа	89
1349	07.06.2021	M1	12 Поступление	180
1350	07.06.2021	M1	12 Продажа	104
1351	07.06.2021	M1	31 Поступление	180

1352	07.06.2021	M1	31 Продажа	20
1353	07.06.2021	M1	32 Поступление	180
1354	07.06.2021	M1	32 Продажа	24
1355	07.06.2021	M1	36 Поступление	170
1356	07.06.2021	M1	36 Продажа	31
1357	07.06.2021	M1	49 Поступление	180
1358	07.06.2021	M1	49 Продажа	49
1359	07.06.2021	M1	50 Поступление	180
1360	07.06.2021	M1	50 Продажа	47
1361	07.06.2021	M1	51 Поступление	170
1362	07.06.2021	M1	51 Продажа	48
1363	07.06.2021	M1	52 Поступление	180
1364	07.06.2021	M1	52 Продажа	58
1365	07.06.2021	M1	53 Поступление	180
1366	07.06.2021	M1	53 Продажа	57
1367	07.06.2021	M1	54 Поступление	180
1368	07.06.2021	M1	54 Продажа	29
1369	07.06.2021	M1	55 Поступление	180
1370	07.06.2021	M1	55 Продажа	66
1371	07.06.2021	M1	56 Поступление	170
1372	07.06.2021	M1	56 Продажа	35
1373	07.06.2021	M1	57 Поступление	180
1374	07.06.2021	M1	57 Продажа	26
1375	07.06.2021	M1	58 Поступление	180
1376	07.06.2021	M1	58 Продажа	37
1377	07.06.2021	M1	59 Поступление	170
1378	07.06.2021	M1	59 Продажа	39
1379	07.06.2021	M1	60 Поступление	180
1380	07.06.2021	M1	60 Продажа	38
1381	07.06.2021	M1	61 Поступление	180
1382	07.06.2021	M1	61 Продажа	27
1383	07.06.2021	M1	62 Поступление	180
1384	07.06.2021	M1	62 Продажа	19
1385	07.06.2021	M1	63 Поступление	180
1386	07.06.2021	M1	63 Продажа	26
1387	07.06.2021	M1	64 Поступление	170
1388	07.06.2021	M1	64 Продажа	18
1389	07.06.2021	M10	2 Поступление	180
1390	07.06.2021	M10	2 Продажа	102
1391	07.06.2021	M10	11 Поступление	180
1392	07.06.2021	M10	11 Продажа	93
1393	07.06.2021	M10	12 Поступление	170
1394	07.06.2021	M10	12 Продажа	110
1395	07.06.2021	M10	31 Поступление	180
1396	07.06.2021	M10	31 Продажа	18
1397	07.06.2021	M10	32 Поступление	180
1398	07.06.2021	M10	32 Продажа	34
1399	07.06.2021	M10	36 Поступление	180
1400	07.06.2021	M10	36 Продажа	32
1401	07.06.2021	M10	49 Поступление	180

1402	07.06.2021	M10	49 Продажа	57
1403	07.06.2021	M10	50 Поступление	170
1404	07.06.2021	M10	50 Продажа	55
1405	07.06.2021	M10	51 Поступление	180
1406	07.06.2021	M10	51 Продажа	53
1407	07.06.2021	M10	52 Поступление	180
1408	07.06.2021	M10	52 Продажа	64
1409	07.06.2021	M10	53 Поступление	170
1410	07.06.2021	M10	53 Продажа	62
1411	07.06.2021	M10	54 Поступление	180
1412	07.06.2021	M10	54 Продажа	37
1413	07.06.2021	M10	55 Поступление	180
1414	07.06.2021	M10	55 Продажа	74
1415	07.06.2021	M10	56 Поступление	180
1416	07.06.2021	M10	56 Продажа	42
1417	07.06.2021	M10	57 Поступление	180
1418	07.06.2021	M10	57 Продажа	33
1419	07.06.2021	M10	58 Поступление	170
1420	07.06.2021	M10	58 Продажа	44
1421	07.06.2021	M10	59 Поступление	180
1422	07.06.2021	M10	59 Продажа	49
1423	07.06.2021	M10	60 Поступление	180
1424	07.06.2021	M10	60 Продажа	41
1425	07.06.2021	M10	61 Поступление	170
1426	07.06.2021	M10	61 Продажа	37
1427	07.06.2021	M10	62 Поступление	180
1428	07.06.2021	M10	62 Продажа	25
1429	07.06.2021	M10	63 Поступление	180
1430	07.06.2021	M10	63 Продажа	34
1431	07.06.2021	M10	64 Поступление	180
1432	07.06.2021	M10	64 Продажа	21
1433	07.06.2021	M11	2 Поступление	180
1434	07.06.2021	M11	2 Продажа	21
1435	07.06.2021	M11	11 Поступление	170
1436	07.06.2021	M11	11 Продажа	18
1437	07.06.2021	M11	12 Поступление	180
1438	07.06.2021	M11	12 Продажа	23
1439	07.06.2021	M11	31 Поступление	180
1440	07.06.2021	M11	31 Продажа	4
1441	07.06.2021	M11	32 Поступление	170
1442	07.06.2021	M11	32 Продажа	2
1443	07.06.2021	M11	36 Поступление	180
1444	07.06.2021	M11	36 Продажа	8
1445	07.06.2021	M11	49 Поступление	180
1446	07.06.2021	M11	49 Продажа	42
1447	07.06.2021	M11	50 Поступление	180
1448	07.06.2021	M11	50 Продажа	41
1449	07.06.2021	M11	51 Поступление	180
1450	07.06.2021	M11	51 Продажа	32
1451	07.06.2021	M11	52 Поступление	170

1452	07.06.2021	M11	52 Продажа	63
1453	07.06.2021	M11	53 Поступление	180
1454	07.06.2021	M11	53 Продажа	62
1455	07.06.2021	M11	54 Поступление	180
1456	07.06.2021	M11	54 Продажа	31
1457	07.06.2021	M11	55 Поступление	170
1458	07.06.2021	M11	55 Продажа	74
1459	07.06.2021	M11	56 Поступление	180
1460	07.06.2021	M11	56 Продажа	45
1461	07.06.2021	M11	57 Поступление	180
1462	07.06.2021	M11	57 Продажа	31
1463	07.06.2021	M11	58 Поступление	180
1464	07.06.2021	M11	58 Продажа	26
1465	07.06.2021	M11	59 Поступление	180
1466	07.06.2021	M11	59 Продажа	21
1467	07.06.2021	M11	60 Поступление	170
1468	07.06.2021	M11	60 Продажа	20
1469	07.06.2021	M11	61 Поступление	180
1470	07.06.2021	M11	61 Продажа	33
1471	07.06.2021	M11	62 Поступление	180
1472	07.06.2021	M11	62 Продажа	25
1473	07.06.2021	M11	63 Поступление	170
1474	07.06.2021	M11	63 Продажа	33
1475	07.06.2021	M11	64 Поступление	180
1476	07.06.2021	M11	64 Продажа	11
1477	07.06.2021	M12	2 Поступление	180
1478	07.06.2021	M12	2 Продажа	50
1479	07.06.2021	M12	11 Поступление	180
1480	07.06.2021	M12	11 Продажа	48
1481	07.06.2021	M12	12 Поступление	180
1482	07.06.2021	M12	12 Продажа	58
1483	07.06.2021	M12	31 Поступление	170
1484	07.06.2021	M12	31 Продажа	8
1485	07.06.2021	M12	32 Поступление	180
1486	07.06.2021	M12	32 Продажа	9
1487	07.06.2021	M12	36 Поступление	180
1488	07.06.2021	M12	36 Продажа	14
1489	07.06.2021	M12	49 Поступление	170
1490	07.06.2021	M12	49 Продажа	48
1491	07.06.2021	M12	50 Поступление	180
1492	07.06.2021	M12	50 Продажа	47
1493	07.06.2021	M12	51 Поступление	180
1494	07.06.2021	M12	51 Продажа	39
1495	07.06.2021	M12	52 Поступление	180
1496	07.06.2021	M12	52 Продажа	57
1497	07.06.2021	M12	53 Поступление	180
1498	07.06.2021	M12	53 Продажа	55
1499	07.06.2021	M12	54 Поступление	170
1500	07.06.2021	M12	54 Продажа	28
1501	07.06.2021	M12	55 Поступление	180

1502	07.06.2021	M12	55 Продажа	64
1503	07.06.2021	M12	56 Поступление	180
1504	07.06.2021	M12	56 Продажа	37
1505	07.06.2021	M12	57 Поступление	170
1506	07.06.2021	M12	57 Продажа	18
1507	07.06.2021	M12	58 Поступление	180
1508	07.06.2021	M12	58 Продажа	29
1509	07.06.2021	M12	59 Поступление	180
1510	07.06.2021	M12	59 Продажа	27
1511	07.06.2021	M12	60 Поступление	180
1512	07.06.2021	M12	60 Продажа	35
1513	07.06.2021	M12	61 Поступление	180
1514	07.06.2021	M12	61 Продажа	29
1515	07.06.2021	M12	62 Поступление	170
1516	07.06.2021	M12	62 Продажа	18
1517	07.06.2021	M12	63 Поступление	180
1518	07.06.2021	M12	63 Продажа	23
1519	07.06.2021	M12	64 Поступление	180
1520	07.06.2021	M12	64 Продажа	25
1521	07.06.2021	M13	2 Поступление	170
1522	07.06.2021	M13	2 Продажа	47
1523	07.06.2021	M13	11 Поступление	180
1524	07.06.2021	M13	11 Продажа	54
1525	07.06.2021	M13	12 Поступление	180
1526	07.06.2021	M13	12 Продажа	72
1527	07.06.2021	M13	31 Поступление	180
1528	07.06.2021	M13	31 Продажа	8
1529	07.06.2021	M13	32 Поступление	180
1530	07.06.2021	M13	32 Продажа	6
1531	07.06.2021	M13	36 Поступление	170
1532	07.06.2021	M13	36 Продажа	19
1533	07.06.2021	M13	49 Поступление	180
1534	07.06.2021	M13	49 Продажа	55
1535	07.06.2021	M13	50 Поступление	180
1536	07.06.2021	M13	50 Продажа	52
1537	07.06.2021	M13	51 Поступление	170
1538	07.06.2021	M13	51 Продажа	43
1539	07.06.2021	M13	52 Поступление	180
1540	07.06.2021	M13	52 Продажа	61
1541	07.06.2021	M13	53 Поступление	180
1542	07.06.2021	M13	53 Продажа	67
1543	07.06.2021	M13	54 Поступление	180
1544	07.06.2021	M13	54 Продажа	34
1545	07.06.2021	M13	55 Поступление	180
1546	07.06.2021	M13	55 Продажа	72
1547	07.06.2021	M13	56 Поступление	170
1548	07.06.2021	M13	56 Продажа	48
1549	07.06.2021	M13	57 Поступление	180
1550	07.06.2021	M13	57 Продажа	24
1551	07.06.2021	M13	58 Поступление	180

1552	07.06.2021	M13	58 Продажа	31
1553	07.06.2021	M13	59 Поступление	170
1554	07.06.2021	M13	59 Продажа	32
1555	07.06.2021	M13	60 Поступление	180
1556	07.06.2021	M13	60 Продажа	43
1557	07.06.2021	M13	61 Поступление	180
1558	07.06.2021	M13	61 Продажа	31
1559	07.06.2021	M13	62 Поступление	180
1560	07.06.2021	M13	62 Продажа	22
1561	07.06.2021	M13	63 Поступление	180
1562	07.06.2021	M13	63 Продажа	37
1563	07.06.2021	M13	64 Поступление	170
1564	07.06.2021	M13	64 Продажа	26
1565	07.06.2021	M14	2 Поступление	180
1566	07.06.2021	M14	2 Продажа	26
1567	07.06.2021	M14	11 Поступление	180
1568	07.06.2021	M14	11 Продажа	14
1569	07.06.2021	M14	12 Поступление	170
1570	07.06.2021	M14	12 Продажа	21
1571	07.06.2021	M14	31 Поступление	180
1572	07.06.2021	M14	31 Продажа	4
1573	07.06.2021	M14	32 Поступление	180
1574	07.06.2021	M14	32 Продажа	3
1575	07.06.2021	M14	36 Поступление	180
1576	07.06.2021	M14	36 Продажа	11
1577	07.06.2021	M14	49 Поступление	180
1578	07.06.2021	M14	49 Продажа	37
1579	07.06.2021	M14	50 Поступление	170
1580	07.06.2021	M14	50 Продажа	35
1581	07.06.2021	M14	51 Поступление	180
1582	07.06.2021	M14	51 Продажа	28
1583	07.06.2021	M14	52 Поступление	180
1584	07.06.2021	M14	52 Продажа	58
1585	07.06.2021	M14	53 Поступление	170
1586	07.06.2021	M14	53 Продажа	59
1587	07.06.2021	M14	54 Поступление	180
1588	07.06.2021	M14	54 Продажа	24
1589	07.06.2021	M14	55 Поступление	180
1590	07.06.2021	M14	55 Продажа	65
1591	07.06.2021	M14	56 Поступление	180
1592	07.06.2021	M14	56 Продажа	37
1593	07.06.2021	M14	57 Поступление	180
1594	07.06.2021	M14	57 Продажа	28
1595	07.06.2021	M14	58 Поступление	170
1596	07.06.2021	M14	58 Продажа	19
1597	07.06.2021	M14	59 Поступление	180
1598	07.06.2021	M14	59 Продажа	18
1599	07.06.2021	M14	60 Поступление	180
1600	07.06.2021	M14	60 Продажа	16
1601	07.06.2021	M14	61 Поступление	170

1602	07.06.2021	M14	61 Продажа	25
1603	07.06.2021	M14	62 Поступление	180
1604	07.06.2021	M14	62 Продажа	15
1605	07.06.2021	M14	63 Поступление	180
1606	07.06.2021	M14	63 Продажа	27
1607	07.06.2021	M14	64 Поступление	180
1608	07.06.2021	M14	64 Продажа	14
1609	07.06.2021	M15	2 Поступление	180
1610	07.06.2021	M15	2 Продажа	95
1611	07.06.2021	M15	11 Поступление	170
1612	07.06.2021	M15	11 Продажа	87
1613	07.06.2021	M15	12 Поступление	180
1614	07.06.2021	M15	12 Продажа	115
1615	07.06.2021	M15	31 Поступление	180
1616	07.06.2021	M15	31 Продажа	12
1617	07.06.2021	M15	32 Поступление	170
1618	07.06.2021	M15	32 Продажа	19
1619	07.06.2021	M15	36 Поступление	180
1620	07.06.2021	M15	36 Продажа	27
1621	07.06.2021	M15	49 Поступление	180
1622	07.06.2021	M15	49 Продажа	49
1623	07.06.2021	M15	50 Поступление	180
1624	07.06.2021	M15	50 Продажа	47
1625	07.06.2021	M15	51 Поступление	180
1626	07.06.2021	M15	51 Продажа	48
1627	07.06.2021	M15	52 Поступление	170
1628	07.06.2021	M15	52 Продажа	58
1629	07.06.2021	M15	53 Поступление	180
1630	07.06.2021	M15	53 Продажа	57
1631	07.06.2021	M15	54 Поступление	180
1632	07.06.2021	M15	54 Продажа	29
1633	07.06.2021	M15	55 Поступление	170
1634	07.06.2021	M15	55 Продажа	66
1635	07.06.2021	M15	56 Поступление	180
1636	07.06.2021	M15	56 Продажа	35
1637	07.06.2021	M15	57 Поступление	180
1638	07.06.2021	M15	57 Продажа	26
1639	07.06.2021	M15	58 Поступление	180
1640	07.06.2021	M15	58 Продажа	37
1641	07.06.2021	M15	59 Поступление	180
1642	07.06.2021	M15	59 Продажа	39
1643	07.06.2021	M15	60 Поступление	170
1644	07.06.2021	M15	60 Продажа	38
1645	07.06.2021	M15	61 Поступление	180
1646	07.06.2021	M15	61 Продажа	27
1647	07.06.2021	M15	62 Поступление	180
1648	07.06.2021	M15	62 Продажа	19
1649	07.06.2021	M15	63 Поступление	170
1650	07.06.2021	M15	63 Продажа	26
1651	07.06.2021	M15	64 Поступление	180

1652	07.06.2021	M15	64 Продажа	18
1653	07.06.2021	M16	2 Поступление	180
1654	07.06.2021	M16	2 Продажа	60
1655	07.06.2021	M16	11 Поступление	180
1656	07.06.2021	M16	11 Продажа	65
1657	07.06.2021	M16	12 Поступление	180
1658	07.06.2021	M16	12 Продажа	57
1659	07.06.2021	M16	31 Поступление	170
1660	07.06.2021	M16	31 Продажа	8
1661	07.06.2021	M16	32 Поступление	180
1662	07.06.2021	M16	32 Продажа	7
1663	07.06.2021	M16	36 Поступление	180
1664	07.06.2021	M16	36 Продажа	18
1665	07.06.2021	M16	49 Поступление	170
1666	07.06.2021	M16	49 Продажа	50
1667	07.06.2021	M16	50 Поступление	180
1668	07.06.2021	M16	50 Продажа	50
1669	07.06.2021	M16	51 Поступление	180
1670	07.06.2021	M16	51 Продажа	40
1671	07.06.2021	M16	52 Поступление	180
1672	07.06.2021	M16	52 Продажа	60
1673	07.06.2021	M16	53 Поступление	180
1674	07.06.2021	M16	53 Продажа	60
1675	07.06.2021	M16	54 Поступление	170
1676	07.06.2021	M16	54 Продажа	30
1677	07.06.2021	M16	55 Поступление	180
1678	07.06.2021	M16	55 Продажа	70
1679	07.06.2021	M16	56 Поступление	180
1680	07.06.2021	M16	56 Продажа	40
1681	07.06.2021	M16	57 Поступление	170
1682	07.06.2021	M16	57 Продажа	20
1683	07.06.2021	M16	58 Поступление	180
1684	07.06.2021	M16	58 Продажа	30
1685	07.06.2021	M16	59 Поступление	180
1686	07.06.2021	M16	59 Продажа	30
1687	07.06.2021	M16	60 Поступление	180
1688	07.06.2021	M16	60 Продажа	40
1689	07.06.2021	M16	61 Поступление	180
1690	07.06.2021	M16	61 Продажа	30
1691	07.06.2021	M16	62 Поступление	170
1692	07.06.2021	M16	62 Продажа	20
1693	07.06.2021	M16	63 Поступление	180
1694	07.06.2021	M16	63 Продажа	30
1695	07.06.2021	M16	64 Поступление	180
1696	07.06.2021	M16	64 Продажа	20
1697	07.06.2021	M2	2 Поступление	170
1698	07.06.2021	M2	2 Продажа	54
1699	07.06.2021	M2	11 Поступление	180
1700	07.06.2021	M2	11 Продажа	63
1701	07.06.2021	M2	12 Поступление	180

1702	07.06.2021	M2	12 Продажа	71
1703	07.06.2021	M2	31 Поступление	180
1704	07.06.2021	M2	31 Продажа	11
1705	07.06.2021	M2	32 Поступление	180
1706	07.06.2021	M2	32 Продажа	9
1707	07.06.2021	M2	36 Поступление	170
1708	07.06.2021	M2	36 Продажа	16
1709	07.06.2021	M2	49 Поступление	180
1710	07.06.2021	M2	49 Продажа	48
1711	07.06.2021	M2	50 Поступление	180
1712	07.06.2021	M2	50 Продажа	47
1713	07.06.2021	M2	51 Поступление	170
1714	07.06.2021	M2	51 Продажа	39
1715	07.06.2021	M2	52 Поступление	180
1716	07.06.2021	M2	52 Продажа	57
1717	07.06.2021	M2	53 Поступление	180
1718	07.06.2021	M2	53 Продажа	55
1719	07.06.2021	M2	54 Поступление	180
1720	07.06.2021	M2	54 Продажа	28
1721	07.06.2021	M2	55 Поступление	180
1722	07.06.2021	M2	55 Продажа	64
1723	07.06.2021	M2	56 Поступление	170
1724	07.06.2021	M2	56 Продажа	37
1725	07.06.2021	M2	57 Поступление	180
1726	07.06.2021	M2	57 Продажа	18
1727	07.06.2021	M2	58 Поступление	180
1728	07.06.2021	M2	58 Продажа	29
1729	07.06.2021	M2	59 Поступление	170
1730	07.06.2021	M2	59 Продажа	27
1731	07.06.2021	M2	60 Поступление	180
1732	07.06.2021	M2	60 Продажа	35
1733	07.06.2021	M2	61 Поступление	180
1734	07.06.2021	M2	61 Продажа	29
1735	07.06.2021	M2	62 Поступление	180
1736	07.06.2021	M2	62 Продажа	18
1737	07.06.2021	M2	63 Поступление	180
1738	07.06.2021	M2	63 Продажа	23
1739	07.06.2021	M2	64 Поступление	170
1740	07.06.2021	M2	64 Продажа	25
1741	07.06.2021	M3	2 Поступление	180
1742	07.06.2021	M3	2 Продажа	27
1743	07.06.2021	M3	11 Поступление	180
1744	07.06.2021	M3	11 Продажа	10
1745	07.06.2021	M3	12 Поступление	170
1746	07.06.2021	M3	12 Продажа	25
1747	07.06.2021	M3	31 Поступление	180
1748	07.06.2021	M3	31 Продажа	5
1749	07.06.2021	M3	32 Поступление	180
1750	07.06.2021	M3	32 Продажа	4
1751	07.06.2021	M3	36 Поступление	180

1752	07.06.2021	M3	36 Продажа	12
1753	07.06.2021	M3	49 Поступление	180
1754	07.06.2021	M3	49 Продажа	42
1755	07.06.2021	M3	50 Поступление	170
1756	07.06.2021	M3	50 Продажа	41
1757	07.06.2021	M3	51 Поступление	180
1758	07.06.2021	M3	51 Продажа	34
1759	07.06.2021	M3	52 Поступление	180
1760	07.06.2021	M3	52 Продажа	63
1761	07.06.2021	M3	53 Поступление	170
1762	07.06.2021	M3	53 Продажа	62
1763	07.06.2021	M3	54 Поступление	180
1764	07.06.2021	M3	54 Продажа	31
1765	07.06.2021	M3	55 Поступление	180
1766	07.06.2021	M3	55 Продажа	74
1767	07.06.2021	M3	56 Поступление	180
1768	07.06.2021	M3	56 Продажа	45
1769	07.06.2021	M3	57 Поступление	180
1770	07.06.2021	M3	57 Продажа	35
1771	07.06.2021	M3	58 Поступление	170
1772	07.06.2021	M3	58 Продажа	26
1773	07.06.2021	M3	59 Поступление	180
1774	07.06.2021	M3	59 Продажа	21
1775	07.06.2021	M3	60 Поступление	180
1776	07.06.2021	M3	60 Продажа	25
1777	07.06.2021	M3	61 Поступление	170
1778	07.06.2021	M3	61 Продажа	33
1779	07.06.2021	M3	62 Поступление	180
1780	07.06.2021	M3	62 Продажа	25
1781	07.06.2021	M3	63 Поступление	180
1782	07.06.2021	M3	63 Продажа	33
1783	07.06.2021	M3	64 Поступление	180
1784	07.06.2021	M3	64 Продажа	16
1785	07.06.2021	M4	2 Поступление	180
1786	07.06.2021	M4	2 Продажа	56
1787	07.06.2021	M4	11 Поступление	170
1788	07.06.2021	M4	11 Продажа	65
1789	07.06.2021	M4	12 Поступление	180
1790	07.06.2021	M4	12 Продажа	75
1791	07.06.2021	M4	31 Поступление	180
1792	07.06.2021	M4	31 Продажа	12
1793	07.06.2021	M4	32 Поступление	170
1794	07.06.2021	M4	32 Продажа	11
1795	07.06.2021	M4	36 Поступление	180
1796	07.06.2021	M4	36 Продажа	18
1797	07.06.2021	M4	49 Поступление	180
1798	07.06.2021	M4	49 Продажа	55
1799	07.06.2021	M4	50 Поступление	180
1800	07.06.2021	M4	50 Продажа	52
1801	07.06.2021	M4	51 Поступление	180

1802	07.06.2021	M4	51 Продажа	43
1803	07.06.2021	M4	52 Поступление	170
1804	07.06.2021	M4	52 Продажа	61
1805	07.06.2021	M4	53 Поступление	180
1806	07.06.2021	M4	53 Продажа	67
1807	07.06.2021	M4	54 Поступление	180
1808	07.06.2021	M4	54 Продажа	34
1809	07.06.2021	M4	55 Поступление	170
1810	07.06.2021	M4	55 Продажа	72
1811	07.06.2021	M4	56 Поступление	180
1812	07.06.2021	M4	56 Продажа	48
1813	07.06.2021	M4	57 Поступление	180
1814	07.06.2021	M4	57 Продажа	24
1815	07.06.2021	M4	58 Поступление	180
1816	07.06.2021	M4	58 Продажа	31
1817	07.06.2021	M4	59 Поступление	180
1818	07.06.2021	M4	59 Продажа	32
1819	07.06.2021	M4	60 Поступление	170
1820	07.06.2021	M4	60 Продажа	43
1821	07.06.2021	M4	61 Поступление	180
1822	07.06.2021	M4	61 Продажа	31
1823	07.06.2021	M4	62 Поступление	180
1824	07.06.2021	M4	62 Продажа	22
1825	07.06.2021	M4	63 Поступление	170
1826	07.06.2021	M4	63 Продажа	37
1827	07.06.2021	M4	64 Поступление	180
1828	07.06.2021	M4	64 Продажа	26
1829	07.06.2021	M5	2 Поступление	180
1830	07.06.2021	M5	2 Продажа	97
1831	07.06.2021	M5	11 Поступление	180
1832	07.06.2021	M5	11 Продажа	104
1833	07.06.2021	M5	12 Поступление	180
1834	07.06.2021	M5	12 Продажа	121
1835	07.06.2021	M5	31 Поступление	170
1836	07.06.2021	M5	31 Продажа	19
1837	07.06.2021	M5	32 Поступление	180
1838	07.06.2021	M5	32 Продажа	21
1839	07.06.2021	M5	36 Поступление	180
1840	07.06.2021	M5	36 Продажа	28
1841	07.06.2021	M5	49 Поступление	170
1842	07.06.2021	M5	49 Продажа	57
1843	07.06.2021	M5	50 Поступление	180
1844	07.06.2021	M5	50 Продажа	55
1845	07.06.2021	M5	51 Поступление	180
1846	07.06.2021	M5	51 Продажа	53
1847	07.06.2021	M5	52 Поступление	180
1848	07.06.2021	M5	52 Продажа	64
1849	07.06.2021	M5	53 Поступление	180
1850	07.06.2021	M5	53 Продажа	62
1851	07.06.2021	M5	54 Поступление	170

1852	07.06.2021	M5	54 Продажа	37
1853	07.06.2021	M5	55 Поступление	180
1854	07.06.2021	M5	55 Продажа	74
1855	07.06.2021	M5	56 Поступление	180
1856	07.06.2021	M5	56 Продажа	42
1857	07.06.2021	M5	57 Поступление	170
1858	07.06.2021	M5	57 Продажа	33
1859	07.06.2021	M5	58 Поступление	180
1860	07.06.2021	M5	58 Продажа	44
1861	07.06.2021	M5	59 Поступление	180
1862	07.06.2021	M5	59 Продажа	49
1863	07.06.2021	M5	60 Поступление	180
1864	07.06.2021	M5	60 Продажа	41
1865	07.06.2021	M5	61 Поступление	180
1866	07.06.2021	M5	61 Продажа	37
1867	07.06.2021	M5	62 Поступление	170
1868	07.06.2021	M5	62 Продажа	25
1869	07.06.2021	M5	63 Поступление	180
1870	07.06.2021	M5	63 Продажа	34
1871	07.06.2021	M5	64 Поступление	180
1872	07.06.2021	M5	64 Продажа	21
1873	07.06.2021	M6	2 Поступление	170
1874	07.06.2021	M6	2 Продажа	97
1875	07.06.2021	M6	11 Поступление	180
1876	07.06.2021	M6	11 Продажа	104
1877	07.06.2021	M6	12 Поступление	180
1878	07.06.2021	M6	12 Продажа	112
1879	07.06.2021	M6	31 Поступление	180
1880	07.06.2021	M6	31 Продажа	14
1881	07.06.2021	M6	32 Поступление	180
1882	07.06.2021	M6	32 Продажа	19
1883	07.06.2021	M6	36 Поступление	170
1884	07.06.2021	M6	36 Продажа	14
1885	07.06.2021	M6	49 Поступление	180
1886	07.06.2021	M6	49 Продажа	50
1887	07.06.2021	M6	50 Поступление	180
1888	07.06.2021	M6	50 Продажа	50
1889	07.06.2021	M6	51 Поступление	170
1890	07.06.2021	M6	51 Продажа	50
1891	07.06.2021	M6	52 Поступление	180
1892	07.06.2021	M6	52 Продажа	60
1893	07.06.2021	M6	53 Поступление	180
1894	07.06.2021	M6	53 Продажа	60
1895	07.06.2021	M6	54 Поступление	180
1896	07.06.2021	M6	54 Продажа	30
1897	07.06.2021	M6	55 Поступление	180
1898	07.06.2021	M6	55 Продажа	70
1899	07.06.2021	M6	56 Поступление	170
1900	07.06.2021	M6	56 Продажа	40
1901	07.06.2021	M6	57 Поступление	180

1902	07.06.2021	M6	57 Продажа	30
1903	07.06.2021	M6	58 Поступление	180
1904	07.06.2021	M6	58 Продажа	40
1905	07.06.2021	M6	59 Поступление	170
1906	07.06.2021	M6	59 Продажа	40
1907	07.06.2021	M6	60 Поступление	180
1908	07.06.2021	M6	60 Продажа	40
1909	07.06.2021	M6	61 Поступление	180
1910	07.06.2021	M6	61 Продажа	30
1911	07.06.2021	M6	62 Поступление	180
1912	07.06.2021	M6	62 Продажа	40
1913	07.06.2021	M6	63 Поступление	180
1914	07.06.2021	M6	63 Продажа	30
1915	07.06.2021	M6	64 Поступление	170
1916	07.06.2021	M6	64 Продажа	20
1917	07.06.2021	M7	2 Поступление	180
1918	07.06.2021	M7	2 Продажа	75
1919	07.06.2021	M7	11 Поступление	180
1920	07.06.2021	M7	11 Продажа	54
1921	07.06.2021	M7	12 Поступление	170
1922	07.06.2021	M7	12 Продажа	63
1923	07.06.2021	M7	31 Поступление	180
1924	07.06.2021	M7	31 Продажа	3
1925	07.06.2021	M7	32 Поступление	180
1926	07.06.2021	M7	32 Продажа	5
1927	07.06.2021	M7	36 Поступление	180
1928	07.06.2021	M7	36 Продажа	10
1929	07.06.2021	M7	49 Поступление	180
1930	07.06.2021	M7	49 Продажа	48
1931	07.06.2021	M7	50 Поступление	170
1932	07.06.2021	M7	50 Продажа	47
1933	07.06.2021	M7	51 Поступление	180
1934	07.06.2021	M7	51 Продажа	39
1935	07.06.2021	M7	52 Поступление	180
1936	07.06.2021	M7	52 Продажа	57
1937	07.06.2021	M7	53 Поступление	170
1938	07.06.2021	M7	53 Продажа	55
1939	07.06.2021	M7	54 Поступление	180
1940	07.06.2021	M7	54 Продажа	28
1941	07.06.2021	M7	55 Поступление	180
1942	07.06.2021	M7	55 Продажа	64
1943	07.06.2021	M7	56 Поступление	180
1944	07.06.2021	M7	56 Продажа	37
1945	07.06.2021	M7	57 Поступление	180
1946	07.06.2021	M7	57 Продажа	18
1947	07.06.2021	M7	58 Поступление	170
1948	07.06.2021	M7	58 Продажа	29
1949	07.06.2021	M7	59 Поступление	180
1950	07.06.2021	M7	59 Продажа	27
1951	07.06.2021	M7	60 Поступление	180

1952	07.06.2021	M7	60 Продажа	35
1953	07.06.2021	M7	61 Поступление	170
1954	07.06.2021	M7	61 Продажа	29
1955	07.06.2021	M7	62 Поступление	180
1956	07.06.2021	M7	62 Продажа	18
1957	07.06.2021	M7	63 Поступление	180
1958	07.06.2021	M7	63 Продажа	23
1959	07.06.2021	M7	64 Поступление	180
1960	07.06.2021	M7	64 Продажа	25
1961	07.06.2021	M8	2 Поступление	180
1962	07.06.2021	M8	2 Продажа	65
1963	07.06.2021	M8	11 Поступление	170
1964	07.06.2021	M8	11 Продажа	56
1965	07.06.2021	M8	12 Поступление	180
1966	07.06.2021	M8	12 Продажа	71
1967	07.06.2021	M8	31 Поступление	180
1968	07.06.2021	M8	31 Продажа	14
1969	07.06.2021	M8	32 Поступление	170
1970	07.06.2021	M8	32 Продажа	8
1971	07.06.2021	M8	36 Поступление	180
1972	07.06.2021	M8	36 Продажа	12
1973	07.06.2021	M8	49 Поступление	180
1974	07.06.2021	M8	49 Продажа	55
1975	07.06.2021	M8	50 Поступление	180
1976	07.06.2021	M8	50 Продажа	52
1977	07.06.2021	M8	51 Поступление	180
1978	07.06.2021	M8	51 Продажа	43
1979	07.06.2021	M8	52 Поступление	170
1980	07.06.2021	M8	52 Продажа	61
1981	07.06.2021	M8	53 Поступление	180
1982	07.06.2021	M8	53 Продажа	67
1983	07.06.2021	M8	54 Поступление	180
1984	07.06.2021	M8	54 Продажа	34
1985	07.06.2021	M8	55 Поступление	170
1986	07.06.2021	M8	55 Продажа	72
1987	07.06.2021	M8	56 Поступление	180
1988	07.06.2021	M8	56 Продажа	48
1989	07.06.2021	M8	57 Поступление	180
1990	07.06.2021	M8	57 Продажа	24
1991	07.06.2021	M8	58 Поступление	180
1992	07.06.2021	M8	58 Продажа	31
1993	07.06.2021	M8	59 Поступление	180
1994	07.06.2021	M8	59 Продажа	32
1995	07.06.2021	M8	60 Поступление	170
1996	07.06.2021	M8	60 Продажа	43
1997	07.06.2021	M8	61 Поступление	180
1998	07.06.2021	M8	61 Продажа	31
1999	07.06.2021	M8	62 Поступление	180
2000	07.06.2021	M8	62 Продажа	22
2001	07.06.2021	M8	63 Поступление	170

2002	07.06.2021	M8	63 Продажа	37
2003	07.06.2021	M8	64 Поступление	180
2004	07.06.2021	M8	64 Продажа	26
2005	07.06.2021	M9	2 Поступление	180
2006	07.06.2021	M9	2 Продажа	28
2007	07.06.2021	M9	11 Поступление	180
2008	07.06.2021	M9	11 Продажа	15
2009	07.06.2021	M9	12 Поступление	180
2010	07.06.2021	M9	12 Продажа	31
2011	07.06.2021	M9	31 Поступление	170
2012	07.06.2021	M9	31 Продажа	2
2013	07.06.2021	M9	32 Поступление	180
2014	07.06.2021	M9	32 Продажа	1
2015	07.06.2021	M9	36 Поступление	180
2016	07.06.2021	M9	36 Продажа	7
2017	07.06.2021	M9	49 Поступление	170
2018	07.06.2021	M9	49 Продажа	37
2019	07.06.2021	M9	50 Поступление	180
2020	07.06.2021	M9	50 Продажа	35
2021	07.06.2021	M9	51 Поступление	180
2022	07.06.2021	M9	51 Продажа	28
2023	07.06.2021	M9	52 Поступление	180
2024	07.06.2021	M9	52 Продажа	58
2025	07.06.2021	M9	53 Поступление	180
2026	07.06.2021	M9	53 Продажа	59
2027	07.06.2021	M9	54 Поступление	170
2028	07.06.2021	M9	54 Продажа	22
2029	07.06.2021	M9	55 Поступление	180
2030	07.06.2021	M9	55 Продажа	65
2031	07.06.2021	M9	56 Поступление	180
2032	07.06.2021	M9	56 Продажа	37
2033	07.06.2021	M9	57 Поступление	170
2034	07.06.2021	M9	57 Продажа	28
2035	07.06.2021	M9	58 Поступление	180
2036	07.06.2021	M9	58 Продажа	13
2037	07.06.2021	M9	59 Поступление	180
2038	07.06.2021	M9	59 Продажа	18
2039	07.06.2021	M9	60 Поступление	180
2040	07.06.2021	M9	60 Продажа	16
2041	07.06.2021	M9	61 Поступление	180
2042	07.06.2021	M9	61 Продажа	25
2043	07.06.2021	M9	62 Поступление	170
2044	07.06.2021	M9	62 Продажа	15
2045	07.06.2021	M9	63 Поступление	180
2046	07.06.2021	M9	63 Продажа	27
2047	07.06.2021	M9	64 Поступление	180
2048	07.06.2021	M9	64 Продажа	14
2049	08.06.2021	M1	4 Поступление	170
2050	08.06.2021	M1	4 Продажа	36
2051	08.06.2021	M1	5 Поступление	180

2052	08.06.2021	M1	5 Продажа	36
2053	08.06.2021	M1	6 Поступление	180
2054	08.06.2021	M1	6 Продажа	36
2055	08.06.2021	M1	9 Поступление	180
2056	08.06.2021	M1	9 Продажа	30
2057	08.06.2021	M1	10 Поступление	180
2058	08.06.2021	M1	10 Продажа	30
2059	08.06.2021	M1	13 Поступление	170
2060	08.06.2021	M1	13 Продажа	24
2061	08.06.2021	M1	15 Поступление	180
2062	08.06.2021	M1	15 Продажа	80
2063	08.06.2021	M10	4 Поступление	180
2064	08.06.2021	M10	4 Продажа	36
2065	08.06.2021	M10	5 Поступление	170
2066	08.06.2021	M10	5 Продажа	36
2067	08.06.2021	M10	6 Поступление	180
2068	08.06.2021	M10	6 Продажа	36
2069	08.06.2021	M10	9 Поступление	180
2070	08.06.2021	M10	9 Продажа	30
2071	08.06.2021	M10	10 Поступление	180
2072	08.06.2021	M10	10 Продажа	30
2073	08.06.2021	M10	13 Поступление	180
2074	08.06.2021	M10	13 Продажа	24
2075	08.06.2021	M10	15 Поступление	170
2076	08.06.2021	M10	15 Продажа	70
2077	08.06.2021	M11	4 Поступление	180
2078	08.06.2021	M11	4 Продажа	24
2079	08.06.2021	M11	5 Поступление	180
2080	08.06.2021	M11	5 Продажа	12
2081	08.06.2021	M11	6 Поступление	170
2082	08.06.2021	M11	6 Продажа	15
2083	08.06.2021	M11	9 Поступление	180
2084	08.06.2021	M11	9 Продажа	18
2085	08.06.2021	M11	10 Поступление	180
2086	08.06.2021	M11	10 Продажа	18
2087	08.06.2021	M11	13 Поступление	180
2088	08.06.2021	M11	13 Продажа	16
2089	08.06.2021	M11	15 Поступление	180
2090	08.06.2021	M11	15 Продажа	36
2091	08.06.2021	M12	4 Поступление	170
2092	08.06.2021	M12	4 Продажа	36
2093	08.06.2021	M12	5 Поступление	180
2094	08.06.2021	M12	5 Продажа	24
2095	08.06.2021	M12	6 Поступление	180
2096	08.06.2021	M12	6 Продажа	18
2097	08.06.2021	M12	9 Поступление	170
2098	08.06.2021	M12	9 Продажа	30
2099	08.06.2021	M12	10 Поступление	180
2100	08.06.2021	M12	10 Продажа	18
2101	08.06.2021	M12	13 Поступление	180

2102	08.06.2021	M12	13 Продажа	20
2103	08.06.2021	M12	15 Поступление	180
2104	08.06.2021	M12	15 Продажа	36
2105	08.06.2021	M13	4 Поступление	180
2106	08.06.2021	M13	4 Продажа	36
2107	08.06.2021	M13	5 Поступление	170
2108	08.06.2021	M13	5 Продажа	24
2109	08.06.2021	M13	6 Поступление	180
2110	08.06.2021	M13	6 Продажа	18
2111	08.06.2021	M13	9 Поступление	180
2112	08.06.2021	M13	9 Продажа	30
2113	08.06.2021	M13	10 Поступление	170
2114	08.06.2021	M13	10 Продажа	18
2115	08.06.2021	M13	13 Поступление	180
2116	08.06.2021	M13	13 Продажа	20
2117	08.06.2021	M13	15 Поступление	180
2118	08.06.2021	M13	15 Продажа	72
2119	08.06.2021	M14	4 Поступление	180
2120	08.06.2021	M14	4 Продажа	24
2121	08.06.2021	M14	5 Поступление	180
2122	08.06.2021	M14	5 Продажа	12
2123	08.06.2021	M14	6 Поступление	170
2124	08.06.2021	M14	6 Продажа	15
2125	08.06.2021	M14	9 Поступление	180
2126	08.06.2021	M14	9 Продажа	18
2127	08.06.2021	M14	10 Поступление	180
2128	08.06.2021	M14	10 Продажа	18
2129	08.06.2021	M14	13 Поступление	170
2130	08.06.2021	M14	13 Продажа	16
2131	08.06.2021	M14	15 Поступление	180
2132	08.06.2021	M14	15 Продажа	0
2133	08.06.2021	M15	4 Поступление	180
2134	08.06.2021	M15	4 Продажа	36
2135	08.06.2021	M15	5 Поступление	180
2136	08.06.2021	M15	5 Продажа	36
2137	08.06.2021	M15	6 Поступление	180
2138	08.06.2021	M15	6 Продажа	36
2139	08.06.2021	M15	9 Поступление	170
2140	08.06.2021	M15	9 Продажа	30
2141	08.06.2021	M15	10 Поступление	180
2142	08.06.2021	M15	10 Продажа	30
2143	08.06.2021	M15	13 Поступление	180
2144	08.06.2021	M15	13 Продажа	24
2145	08.06.2021	M15	15 Поступление	170
2146	08.06.2021	M15	15 Продажа	90
2147	08.06.2021	M16	4 Поступление	180
2148	08.06.2021	M16	4 Продажа	36
2149	08.06.2021	M16	5 Поступление	180
2150	08.06.2021	M16	5 Продажа	24
2151	08.06.2021	M16	6 Поступление	180

2152	08.06.2021	M16	6 Продажа	18
2153	08.06.2021	M16	9 Поступление	180
2154	08.06.2021	M16	9 Продажа	30
2155	08.06.2021	M16	10 Поступление	170
2156	08.06.2021	M16	10 Продажа	18
2157	08.06.2021	M16	13 Поступление	180
2158	08.06.2021	M16	13 Продажа	20
2159	08.06.2021	M16	15 Поступление	180
2160	08.06.2021	M16	15 Продажа	40
2161	09.06.2021	M2	4 Поступление	170
2162	09.06.2021	M2	4 Продажа	36
2163	09.06.2021	M2	5 Поступление	180
2164	09.06.2021	M2	5 Продажа	24
2165	09.06.2021	M2	6 Поступление	180
2166	09.06.2021	M2	6 Продажа	18
2167	09.06.2021	M2	9 Поступление	180
2168	09.06.2021	M2	9 Продажа	30
2169	09.06.2021	M2	10 Поступление	180
2170	09.06.2021	M2	10 Продажа	18
2171	09.06.2021	M2	13 Поступление	170
2172	09.06.2021	M2	13 Продажа	20
2173	09.06.2021	M2	15 Поступление	180
2174	09.06.2021	M2	15 Продажа	0
2175	09.06.2021	M3	4 Поступление	180
2176	09.06.2021	M3	4 Продажа	24
2177	09.06.2021	M3	5 Поступление	170
2178	09.06.2021	M3	5 Продажа	12
2179	09.06.2021	M3	6 Поступление	180
2180	09.06.2021	M3	6 Продажа	15
2181	09.06.2021	M3	9 Поступление	180
2182	09.06.2021	M3	9 Продажа	18
2183	09.06.2021	M3	10 Поступление	180
2184	09.06.2021	M3	10 Продажа	18
2185	09.06.2021	M3	13 Поступление	180
2186	09.06.2021	M3	13 Продажа	16
2187	09.06.2021	M3	15 Поступление	170
2188	09.06.2021	M3	15 Продажа	24
2189	09.06.2021	M4	4 Поступление	180
2190	09.06.2021	M4	4 Продажа	36
2191	10.06.2021	M4	5 Поступление	180
2192	10.06.2021	M4	5 Продажа	24
2193	10.06.2021	M4	6 Поступление	170
2194	10.06.2021	M4	6 Продажа	18
2195	10.06.2021	M4	9 Поступление	180
2196	10.06.2021	M4	9 Продажа	30
2197	10.06.2021	M4	10 Поступление	180
2198	10.06.2021	M4	10 Продажа	18
2199	10.06.2021	M4	13 Поступление	180
2200	10.06.2021	M4	13 Продажа	20
2201	10.06.2021	M4	15 Поступление	180

2202	10.06.2021	M4	15 Продажа	20
2203	10.06.2021	M5	4 Поступление	170
2204	10.06.2021	M5	4 Продажа	36
2205	10.06.2021	M5	5 Поступление	180
2206	10.06.2021	M5	5 Продажа	36
2207	10.06.2021	M5	6 Поступление	180
2208	10.06.2021	M5	6 Продажа	36
2209	10.06.2021	M5	9 Поступление	170
2210	10.06.2021	M5	9 Продажа	30
2211	10.06.2021	M5	10 Поступление	180
2212	10.06.2021	M5	10 Продажа	30
2213	10.06.2021	M5	13 Поступление	180
2214	10.06.2021	M5	13 Продажа	24
2215	10.06.2021	M5	15 Поступление	180
2216	10.06.2021	M5	15 Продажа	20
2217	10.06.2021	M6	4 Поступление	180
2218	10.06.2021	M6	4 Продажа	36
2219	10.06.2021	M6	5 Поступление	170
2220	10.06.2021	M6	5 Продажа	36
2221	10.06.2021	M6	6 Поступление	180
2222	10.06.2021	M6	6 Продажа	36
2223	10.06.2021	M6	9 Поступление	180
2224	10.06.2021	M6	9 Продажа	30
2225	10.06.2021	M6	10 Поступление	170
2226	10.06.2021	M6	10 Продажа	30
2227	10.06.2021	M6	13 Поступление	180
2228	10.06.2021	M6	13 Продажа	24
2229	10.06.2021	M6	15 Поступление	180
2230	10.06.2021	M6	15 Продажа	0
2231	10.06.2021	M7	4 Поступление	180
2232	10.06.2021	M7	4 Продажа	36
2233	10.06.2021	M7	5 Поступление	180
2234	10.06.2021	M7	5 Продажа	24
2235	10.06.2021	M7	6 Поступление	170
2236	10.06.2021	M7	6 Продажа	18
2237	10.06.2021	M7	9 Поступление	180
2238	10.06.2021	M7	9 Продажа	30
2239	10.06.2021	M7	10 Поступление	180
2240	10.06.2021	M7	10 Продажа	18
2241	10.06.2021	M7	13 Поступление	170
2242	10.06.2021	M7	13 Продажа	20
2243	10.06.2021	M7	15 Поступление	180
2244	10.06.2021	M7	15 Продажа	60
2245	10.06.2021	M8	4 Поступление	180
2246	10.06.2021	M8	4 Продажа	36
2247	10.06.2021	M8	5 Поступление	180
2248	10.06.2021	M8	5 Продажа	24
2249	10.06.2021	M8	6 Поступление	180
2250	10.06.2021	M8	6 Продажа	18
2251	10.06.2021	M8	9 Поступление	170

2252	10.06.2021	M8	9 Продажа	30
2253	10.06.2021	M8	10 Поступление	180
2254	10.06.2021	M8	10 Продажа	18
2255	10.06.2021	M8	13 Поступление	180
2256	10.06.2021	M8	13 Продажа	20
2257	10.06.2021	M8	15 Поступление	170
2258	10.06.2021	M8	15 Продажа	10
2259	10.06.2021	M9	4 Поступление	180
2260	10.06.2021	M9	4 Продажа	24
2261	10.06.2021	M9	5 Поступление	180
2262	10.06.2021	M9	5 Продажа	12
2263	10.06.2021	M9	6 Поступление	180
2264	10.06.2021	M9	6 Продажа	15
2265	10.06.2021	M9	9 Поступление	180
2266	10.06.2021	M9	9 Продажа	18
2267	10.06.2021	M9	10 Поступление	170
2268	10.06.2021	M9	10 Продажа	18
2269	10.06.2021	M9	13 Поступление	180
2270	10.06.2021	M9	13 Продажа	16
2271	10.06.2021	M9	15 Поступление	180
2272	10.06.2021	M9	15 Продажа	12

Цена руб./шт.

- 75
- 75
- 70
- 70
- 50
- 50
- 55
- 55
- 70
- 70
- 60
- 60
- 49
- 49
- 50
- 50
- 52
- 52
- 47
- 47
- 45
- 45
- 38
- 38
- 85
- 85
- 44
- 44
- 50
- 50
- 65
- 65
- 180
- 180
- 170
- 170
- 330
- 330
- 370
- 370
- 180
- 180
- 75
- 75
- 70
- 70
- 50
- 50

55
55
70
70
60
60
49
49
50
50
52
52
47
47
45
45
38
38
85
85
44
44
50
50
65
65
180
180
170
170
330
330
370
370
180
180
75
75
70
70
50
50
55
55
70
70
60
60
49
49

50
50
52
52
47
47
45
45
38
38
85
85
44
44
50
50
65
65
180
180
170
170
330
330
370
370
180
180
75
75
70
70
50
50
55
55
70
70
60
60
49
49
50
50
52
52
47
47
45
45

38
38
85
85
44
44
50
50
65
65
180
180
170
170
330
330
370
370
180
180
75
75
70
70
50
50
55
55
70
70
60
60
49
49
50
50
52
52
47
47
45
45
38
38
85
85
44
44
50
50

65
65
180
180
170
170
330
330
370
370
180
180
75
75
70
70
50
50
55
55
70
70
60
60
49
49
50
50
52
52
47
47
45
45
38
38
85
85
44
44
50
50
65
65
180
180
170
170
330
330

370
370
180
180
75
75
70
70
50
50
55
55
70
70
60
60
49
49
50
50
52
52
47
47
45
45
38
38
85
85
44
44
50
50
65
65
180
180
170
170
330
330
370
370
180
180
75
75
70
70

50
50
55
55
70
70
60
60
49
49
50
50
52
52
47
47
45
45
38
38
85
85
44
44
50
50
65
65
180
180
170
170
330
330
370
370
180
180
75
75
70
70
50
50
55
55
70
70
60
60
49

49
50
50
52
52
47
47
45
45
38
38
85
85
44
44
50
50
65
65
180
180
170
170
330
330
370
370
180
180
75
75
70
70
50
50
55
55
70
70
60
60
49
49
50
50
52
52
47
47
45

45
38
38
85
85
44
44
50
50
65
65
180
180
170
170
330
330
370
370
180
180
75
75
70
70
50
50
55
55
70
70
60
60
49
49
50
50
52
52
47
47
45
45
38
38
85
85
44
44
50

50
65
65
180
180
170
170
330
330
370
370
180
180
75
75
70
70
50
50
55
55
70
70
60
60
49
49
50
50
52
52
47
47
45
45
38
38
85
85
44
44
50
50
65
65
180
180
170
170
330

330
370
370
180
180
75
75
70
70
50
50
55
55
70
70
60
60
49
49
50
50
52
52
47
47
45
45
38
38
85
85
44
44
50
50
65
65
180
180
170
170
330
330
370
370
180
180
75
75
70

70
50
50
55
55
70
70
60
60
49
49
50
50
52
52
47
47
45
45
38
38
85
85
44
44
50
50
65
65
180
180
170
170
330
330
370
370
180
180
75
75
70
70
50
50
55
55
70
70
60

60
49
49
50
50
52
52
47
47
45
45
38
38
85
85
44
44
50
50
65
65
180
180
170
170
330
330
370
370
180
180
75
75
70
70
50
50
55
55
70
70
60
60
49
49
50
50
52
52
47

47
45
45
38
38
85
85
44
44
50
50
65
65
180
180
170
170
330
330
370
370
180
180
57
57
35
35
38
38
220
220
30
30
90
90
57
57
35
35
38
38
220
220
30
30
90
90
57
57
35

35
38
38
220
220
30
30
90
90
57
57
35
35
38
38
220
220
30
30
90
90
57
57
35
35
38
38
220
220
30
30
90
90
57
57
35
35
38
38
220
220
30
30
90
90
57
57
35
35
38

38
220
220
30
30
90
90
57
57
35
35
38
38
220
220
30
30
90
90
57
57
35
35
38
38
220
220
30
30
90
90
57
57
35
35
38
38
220
220
30
30
90
90
57
57
35
35
38
38
220
220

30
30
90
90
57
57
35
35
38
38
220
220
30
30
90
90
57
57
35
35
38
38
220
220
30
30
90
90
57
57
35
35
38
38
220
220
30
30
90
90
57
57
35
35
38
38
220
220
30
30

90
90
57
57
35
35
38
38
220
220
30
30
90
90
95
95
90
90
80
80
105
105
115
115
120
120
55
55
50
50
70
70
95
95
15
15
35
35
90
90
40
40
95
95
90
90
80
80
105
105

115
115
120
120
55
55
50
50
70
70
95
95
15
15
35
35
90
90
40
40
95
95
90
90
80
80
105
105
115
115
120
120
55
55
50
50
70
70
95
95
15
15
35
35
90
90
40
40
95
95

90
90
80
80
105
105
115
115
120
120
55
55
50
50
70
70
95
95
15
15
35
35
90
90
40
40
95
95
90
90
80
80
105
105
115
115
120
120
55
55
50
50
70
70
95
95
15
15
35
35

90
90
40
40
95
95
90
90
80
80
105
105
115
115
120
120
55
55
50
50
70
70
95
95
15
15
35
35
90
90
40
40
95
95
90
90
80
80
105
105
115
115
120
120
55
55
50
50
70
70

95
95
15
15
35
35
90
90
40
40
95
95
90
90
80
80
105
105
115
115
120
120
55
55
50
50
70
70
95
95
15
15
35
35
90
90
40
40
95
95
90
90
80
80
105
105
115
115
120
120
55

55
50
50
70
70
95
95
15
15
35
35
90
90
40
40
95
95
90
90
80
80
105
105
115
115
120
120
55
55
50
50
70
70
95
95
15
15
35
35
90
90
40
40
95
95
90
90
80
80
105

105
115
115
120
120
55
55
50
50
70
70
95
95
15
15
35
35
90
90
40
40
95
95
90
90
80
80
105
105
115
115
120
120
55
55
50
50
70
70
95
95
15
15
35
35
90
90
40
40
95

95
90
90
80
80
105
105
115
115
120
120
55
55
50
50
70
70
95
95
15
15
35
35
90
90
40
40
95
95
90
90
80
80
105
105
115
115
120
120
55
55
50
50
70
70
95
95
15
15
35

35
90
90
40
40
95
95
90
90
80
80
105
105
115
115
120
120
55
55
50
50
70
70
95
95
15
15
35
35
90
90
40
40
95
95
90
90
80
80
105
105
115
115
120
120
55
55
50
50
70

70
95
95
15
15
35
35
90
90
40
40
70
70
70
70
70
70
70
70
70
70
70
70
70
70
70
70
70
70
70
70
70
70
70
70
70
70
70
70
70
70
70
70
70
75
75
190
190
85
85
240

240
350
350
120
120
200
200
195
195
350
350
180
180
190
190
230
230
160
160
180
180
400
400
470
470
500
500
400
400
220
220
170
170
150
150
350
350
75
75
190
190
85
85
240
240
350
350
120
120
200

200
195
195
350
350
180
180
190
190
230
230
160
160
180
180
400
400
470
470
500
500
400
400
220
220
170
170
150
150
350
350
75
75
190
190
85
85
240
240
350
350
120
120
200
200
195
195
350
350
180

180
190
190
230
230
160
160
180
180
400
400
470
470
500
500
400
400
220
220
170
170
150
150
350
350
75
75
190
190
85
85
240
240
350
350
120
120
200
200
195
195
350
350
180
180
190
190
230
230
160

160
180
180
400
400
470
470
500
500
400
400
220
220
170
170
150
150
350
350
75
75
190
190
85
85
240
240
350
350
120
120
200
200
195
195
350
350
180
180
190
190
230
230
160
160
180
180
400
400
470

470
500
500
400
400
220
220
170
170
150
150
350
350
75
75
190
190
85
85
240
240
350
350
120
120
200
200
195
195
350
350
180
180
190
190
230
230
160
160
180
180
400
400
470
470
500
500
400
400
220

220
170
170
150
150
350
350
75
75
190
190
85
85
240
240
350
350
120
120
200
200
195
195
350
350
180
180
190
190
230
230
160
160
180
180
400
400
470
470
500
500
400
400
220
220
170
170
150
150
350

350
75
75
190
190
85
85
240
240
350
350
120
120
200
200
195
195
350
350
180
180
190
190
230
230
160
160
180
180
400
400
470
470
500
500
400
400
220
220
170
170
150
150
350
350
75
75
190
190
85

85
240
240
350
350
120
120
200
200
195
195
350
350
180
180
190
190
230
230
160
160
180
180
400
400
470
470
500
500
400
400
220
220
170
170
150
150
350
350
75
75
190
190
85
85
240
240
350
350
120

120
200
200
195
195
350
350
180
180
190
190
230
230
160
160
180
180
400
400
470
470
500
500
400
400
220
220
170
170
150
150
350
350
75
75
190
190
85
85
240
240
350
350
120
120
200
200
195
195
350

350
180
180
190
190
230
230
160
160
180
180
400
400
470
470
500
500
400
400
220
220
170
170
150
150
350
350
75
75
190
190
85
85
240
240
350
350
120
120
200
200
195
195
350
350
180
180
190
190
230

230
160
160
180
180
400
400
470
470
500
500
400
400
220
220
170
170
150
150
350
350
75
75
190
190
85
85
240
240
350
350
120
120
200
200
195
195
350
350
180
180
190
190
230
230
160
160
180
180
400

400
470
470
500
500
400
400
220
220
170
170
150
150
350
350
75
75
190
190
85
85
240
240
350
350
120
120
200
200
195
195
350
350
180
180
190
190
230
230
160
160
180
180
400
400
470
470
500
500
400

400
220
220
170
170
150
150
350
350
75
75
190
190
85
85
240
240
350
350
120
120
200
200
195
195
350
350
180
180
190
190
230
230
160
160
180
180
400
400
470
470
500
500
400
400
220
220
170
170
150

150
350
350
75
75
190
190
85
85
240
240
350
350
120
120
200
200
195
195
350
350
180
180
190
190
230
230
160
160
180
180
400
400
470
470
500
500
400
400
220
220
170
170
150
150
350
350
75
75
70

70
50
50
55
55
70
70
60
60
70
70
75
75
70
70
50
50
55
55
70
70
60
60
70
70
75
75
70
70
50
50
55
55
70
70
60
60
70
70
75
75
70
70
50
50
55
55
70
70
60

60
70
70
75
75
70
70
50
50
55
55
70
70
60
60
70
70
75
75
70
70
50
50
55
55
70
70
60
60
70
70
75
75
70
70
50
50
55
55
70
70
60
60
70
70
75
75
70
70
50

50
55
55
70
70
60
60
70
70
75
75
70
70
50
50
55
55
70
70
60
60
70
70
75
75
70
70
50
50
55
55
70
70
60
60
70
70
75
75
70
70
50
50
55
55
70
70
60
60
70

70
75
75
70
70
50
50
55
55
70
70
60
60
70
70
75
75
70
70
50
50
55
55
70
70
60
60
70
70
75
75
70
70
50
50
55
55
70
70
60
60
70
70
75
75
70
70
50
50
55

55
70
70
60
60
70
70
75
75
70
70
50
50
55
55
70
70
60
60
70
70

Артикул	Отдел	Наименование товара	Ед. изм	Количество в упаковке	Поставщик
1	Молоко	Молоко ультрапастеризованное	литр	1	Молокозавод №1
2	Молоко	Молоко безлактозное	литр	0,5	Экопродукты
3	Молоко	Молоко детское с 8 месяцев	литр	0,2	Молокозавод №1
4	Молоко	Кефир 3,2%	литр	1	Молокозавод №2
5	Молоко	Кефир обезжиренный	литр	1	Молокозавод №2
6	Молоко	Ряженка термостатная	литр	0,5	Молокозавод №2
7	Молоко	Сливки 10%	литр	0,2	Молокозавод №1
8	Молоко	Сливки 35% для взбивания	литр	0,5	Молокозавод №1
9	Молоко	Сметана 15%	литр	0,3	Молокозавод №2
10	Молоко	Сметана 25%	литр	0,3	Молокозавод №2
11	Молоко	Молоко кокосовое	литр	0,5	Экопродукты
12	Молоко	Молоко овсяное	литр	0,5	Экопродукты
13	Молоко	Творог 9% жирности	кг	0,2	Молокозавод №2
14	Молоко	Творожок детский сладкий	кг	0,1	Молокозавод №1
15	Молоко	Яйцо диетическое	шт	10	Птицеферма
16	Молоко	Масло сливочное крестьянское	кг	0,2	Молокозавод №1
17	Бакалея	Крупа гречневая ядрица	кг	1	Продбаза
18	Бакалея	Крупа манная	кг	1	Мелькомбинат
19	Бакалея	Крупа пшено	кг	1	Продбаза
20	Бакалея	Крупа перловая	кг	1	Продбаза
21	Бакалея	Рис круглозерный	кг	1	Продбаза
22	Бакалея	Рис длиннозерный	кг	1	Продбаза
23	Бакалея	Бурый рис	кг	1	Продбаза
24	Бакалея	Макаронны спагетти	кг	0,5	Макаронная фабри
25	Бакалея	Макаронны вермишель	кг	0,5	Макаронная фабри
26	Бакалея	Макаронны рожки	кг	0,5	Макаронная фабри
27	Бакалея	Макаронны перья	кг	0,5	Макаронная фабри
28	Бакалея	Сахар песок белый	кг	1	"Чай-кофе-сахар"
29	Бакалея	Сахар демерара коричневый	кг	1	"Чай-кофе-сахар"
30	Бакалея	Сахар рафинад быстрораствори	кг	0,5	"Чай-кофе-сахар"
31	Бакалея	Лапша гречневая	кг	0,5	Экопродукты
32	Бакалея	Фунчоза	кг	0,5	Экопродукты
33	Бакалея	Мука хлебопекарная в\с	кг	1	Мелькомбинат
34	Бакалея	Мука блинная	кг	1	Мелькомбинат
35	Бакалея	Горох желтый колотый	кг	1	Продбаза
36	Бакалея	Чечевица красная	кг	1	Экопродукты
37	Бакалея	Хлопья овсяные Геркулес	кг	0,5	Продбаза
38	Бакалея	Хлопья 4 злака	кг	0,5	Продбаза
39	Бакалея	Кукурузные хлопья с сахаром	кг	0,5	Продбаза
40	Бакалея	Соль каменная помол №1	кг	1	Продбаза
41	Бакалея	Соль поваренная Экстра	кг	1	Продбаза
42	Бакалея	Крахмал картофельный	кг	0,5	Продбаза
43	Бакалея	Сода пищевая	кг	0,5	Продбаза
44	Бакалея	Чай черный индийский	кг	0,2	"Чай-кофе-сахар"
45	Бакалея	Чай зеленый	кг	0,2	"Чай-кофе-сахар"
46	Бакалея	Кофе растворимый	кг	0,2	"Чай-кофе-сахар"
47	Бакалея	Кофе в зернах	кг	0,5	"Чай-кофе-сахар"
48	Бакалея	Кофе молотый	кг	0,2	"Чай-кофе-сахар"

49	Мясная	га	Колбаса вареная докторская	кг	0,5	Мясокомбинат
50	Мясная	га	Колбаса вареная любительская	кг	0,5	Мясокомбинат
51	Мясная	га	Сервелат варенокопченый	кг	0,5	Мясокомбинат
52	Мясная	га	Колбаса краковская	кг	0,5	Мясокомбинат
53	Мясная	га	Сосиски молочные	кг	0,5	Мясокомбинат
54	Мясная	га	Сосиски венские	кг	0,5	Мясокомбинат
55	Мясная	га	Сосиски куриные	кг	0,5	Мясокомбинат
56	Мясная	га	Сардельки	кг	0,5	Мясокомбинат
57	Мясная	га	Колбаса сырокопченая салями	кг	0,5	Мясокомбинат
58	Мясная	га	Бекон варенокопченый	кг	0,5	Мясокомбинат
59	Мясная	га	Бекон сырокопченый	кг	0,5	Мясокомбинат
60	Мясная	га	Грудинка копченая	кг	0,5	Мясокомбинат
61	Мясная	га	Ветчина в оболочке	кг	0,5	Мясокомбинат
62	Мясная	га	Паштет фермерский с грибами	кг	0,2	Мясокомбинат
63	Мясная	га	Паштет из куриной печени	кг	0,2	Мясокомбинат
64	Мясная	га	Колбаса ливерная	кг	0,5	Мясокомбинат

IKa
IKa
IKa
IKa

ID магазина	Район	Адрес
M1	Октябрьский	просп. Мира, 45
M2	Первомайский	ул. Metallургов, 12
M3	Заречный	Колхозная, 11
M4	Первомайский	Заводская, 22
M5	Октябрьский	ул. Гагарина, 17
M6	Октябрьский	просп. Мира, 10
M7	Первомайский	Заводская, 3
M8	Первомайский	ул. Сталеваров, 14
M9	Заречный	Прибрежная, 7
M10	Октябрьский	пл. Революции, 1
M11	Заречный	Луговая, 21
M12	Первомайский	Мартеновская, 2
M13	Первомайский	Мартеновская, 36
M14	Заречный	Элеваторная, 15
M15	Октябрьский	Пушкинская, 8
M16	Первомайский	ул. Metallургов. 29

ID операции	Дата	ID магазина	Артикул	Тип операции	Количество упаковок, шт.
1	01.06.2021	M1		4 Поступление	180
2	01.06.2021	M1		4 Продажа	180
3	01.06.2021	M1		5 Поступление	180
4	01.06.2021	M1		5 Продажа	170
5	01.06.2021	M1		6 Поступление	180
6	01.06.2021	M1		6 Продажа	180
7	01.06.2021	M1		9 Поступление	180
8	01.06.2021	M1		9 Продажа	150
9	01.06.2021	M1		10 Поступление	180
10	01.06.2021	M1		10 Продажа	150
11	01.06.2021	M1		13 Поступление	170
12	01.06.2021	M1		13 Продажа	120
13	01.06.2021	M1		18 Поступление	180
14	01.06.2021	M1		18 Продажа	80
15	01.06.2021	M1		24 Поступление	180
16	01.06.2021	M1		24 Продажа	159
17	01.06.2021	M1		25 Поступление	170
18	01.06.2021	M1		25 Продажа	159
19	01.06.2021	M1		26 Поступление	180
20	01.06.2021	M1		26 Продажа	159
21	01.06.2021	M1		27 Поступление	180
22	01.06.2021	M1		27 Продажа	159
23	01.06.2021	M1		28 Поступление	180
24	01.06.2021	M1		28 Продажа	133
25	01.06.2021	M1		29 Поступление	180
26	01.06.2021	M1		29 Продажа	27
27	01.06.2021	M1		30 Поступление	170
28	01.06.2021	M1		30 Продажа	106
29	01.06.2021	M1		33 Поступление	180
30	01.06.2021	M1		33 Продажа	106
31	01.06.2021	M1		34 Поступление	180
32	01.06.2021	M1		34 Продажа	53
33	01.06.2021	M1		44 Поступление	170
34	01.06.2021	M1		44 Продажа	80
35	01.06.2021	M1		45 Поступление	180
36	01.06.2021	M1		45 Продажа	53
37	01.06.2021	M1		46 Поступление	180
38	01.06.2021	M1		46 Продажа	106
39	01.06.2021	M1		47 Поступление	180
40	01.06.2021	M1		47 Продажа	32
41	01.06.2021	M1		48 Поступление	180
42	01.06.2021	M1		48 Продажа	80
43	01.06.2021	M10		4 Поступление	170
44	01.06.2021	M10		4 Продажа	180
45	01.06.2021	M10		5 Поступление	180
46	01.06.2021	M10		5 Продажа	180
47	01.06.2021	M10		6 Поступление	180
48	01.06.2021	M10		6 Продажа	165

49	01.06.2021	M10	9 Поступление	170
50	01.06.2021	M10	9 Продажа	150
51	01.06.2021	M10	10 Поступление	180
52	01.06.2021	M10	10 Продажа	150
53	01.06.2021	M10	13 Поступление	180
54	01.06.2021	M10	13 Продажа	120
55	01.06.2021	M10	18 Поступление	180
56	01.06.2021	M10	18 Продажа	80
57	01.06.2021	M10	24 Поступление	180
58	01.06.2021	M10	24 Продажа	159
59	01.06.2021	M10	25 Поступление	170
60	01.06.2021	M10	25 Продажа	159
61	01.06.2021	M10	26 Поступление	180
62	01.06.2021	M10	26 Продажа	159
63	01.06.2021	M10	27 Поступление	180
64	01.06.2021	M10	27 Продажа	159
65	01.06.2021	M10	28 Поступление	170
66	01.06.2021	M10	28 Продажа	133
67	01.06.2021	M10	29 Поступление	180
68	01.06.2021	M10	29 Продажа	27
69	01.06.2021	M10	30 Поступление	180
70	01.06.2021	M10	30 Продажа	106
71	01.06.2021	M10	33 Поступление	180
72	01.06.2021	M10	33 Продажа	106
73	01.06.2021	M10	34 Поступление	180
74	01.06.2021	M10	34 Продажа	53
75	01.06.2021	M10	44 Поступление	170
76	01.06.2021	M10	44 Продажа	80
77	01.06.2021	M10	45 Поступление	180
78	01.06.2021	M10	45 Продажа	53
79	01.06.2021	M10	46 Поступление	180
80	01.06.2021	M10	46 Продажа	106
81	01.06.2021	M10	47 Поступление	170
82	01.06.2021	M10	47 Продажа	32
83	01.06.2021	M10	48 Поступление	180
84	01.06.2021	M10	48 Продажа	80
85	01.06.2021	M11	4 Поступление	180
86	01.06.2021	M11	4 Продажа	115
87	01.06.2021	M11	5 Поступление	180
88	01.06.2021	M11	5 Продажа	60
89	01.06.2021	M11	6 Поступление	180
90	01.06.2021	M11	6 Продажа	72
91	01.06.2021	M11	9 Поступление	170
92	01.06.2021	M11	9 Продажа	90
93	01.06.2021	M11	10 Поступление	180
94	01.06.2021	M11	10 Продажа	90
95	01.06.2021	M11	13 Поступление	180
96	01.06.2021	M11	13 Продажа	80
97	01.06.2021	M11	18 Поступление	170
98	01.06.2021	M11	18 Продажа	56

99	01.06.2021	M11	24 Поступление	180
100	01.06.2021	M11	24 Продажа	111
101	01.06.2021	M11	25 Поступление	180
102	01.06.2021	M11	25 Продажа	109
103	01.06.2021	M11	26 Поступление	180
104	01.06.2021	M11	26 Продажа	114
105	01.06.2021	M11	27 Поступление	180
106	01.06.2021	M11	27 Продажа	112
107	01.06.2021	M11	28 Поступление	170
108	01.06.2021	M11	28 Продажа	93
109	01.06.2021	M11	29 Поступление	180
110	01.06.2021	M11	29 Продажа	19
111	01.06.2021	M11	30 Поступление	180
112	01.06.2021	M11	30 Продажа	74
113	01.06.2021	M11	33 Поступление	170
114	01.06.2021	M11	33 Продажа	74
115	01.06.2021	M11	34 Поступление	180
116	01.06.2021	M11	34 Продажа	37
117	01.06.2021	M11	44 Поступление	180
118	01.06.2021	M11	44 Продажа	56
119	01.06.2021	M11	45 Поступление	180
120	01.06.2021	M11	45 Продажа	37
121	01.06.2021	M11	46 Поступление	180
122	01.06.2021	M11	46 Продажа	74
123	01.06.2021	M11	47 Поступление	170
124	01.06.2021	M11	47 Продажа	23
125	01.06.2021	M11	48 Поступление	180
126	01.06.2021	M11	48 Продажа	56
127	01.06.2021	M12	4 Поступление	180
128	01.06.2021	M12	4 Продажа	170
129	01.06.2021	M12	5 Поступление	170
130	01.06.2021	M12	5 Продажа	120
131	01.06.2021	M12	6 Поступление	180
132	01.06.2021	M12	6 Продажа	90
133	01.06.2021	M12	9 Поступление	180
134	01.06.2021	M12	9 Продажа	150
135	01.06.2021	M12	10 Поступление	180
136	01.06.2021	M12	10 Продажа	90
137	01.06.2021	M12	13 Поступление	180
138	01.06.2021	M12	13 Продажа	100
139	01.06.2021	M12	18 Поступление	170
140	01.06.2021	M12	18 Продажа	60
141	01.06.2021	M12	24 Поступление	180
142	01.06.2021	M12	24 Продажа	120
143	01.06.2021	M12	25 Поступление	180
144	01.06.2021	M12	25 Продажа	120
145	01.06.2021	M12	26 Поступление	170
146	01.06.2021	M12	26 Продажа	120
147	01.06.2021	M12	27 Поступление	180
148	01.06.2021	M12	27 Продажа	120

149	01.06.2021	M12	28 Поступление	180
150	01.06.2021	M12	28 Продажа	100
151	01.06.2021	M12	29 Поступление	180
152	01.06.2021	M12	29 Продажа	20
153	01.06.2021	M12	30 Поступление	180
154	01.06.2021	M12	30 Продажа	80
155	01.06.2021	M12	33 Поступление	170
156	01.06.2021	M12	33 Продажа	80
157	01.06.2021	M12	34 Поступление	180
158	01.06.2021	M12	34 Продажа	40
159	01.06.2021	M12	44 Поступление	180
160	01.06.2021	M12	44 Продажа	60
161	01.06.2021	M12	45 Поступление	170
162	01.06.2021	M12	45 Продажа	40
163	01.06.2021	M12	46 Поступление	180
164	01.06.2021	M12	46 Продажа	80
165	01.06.2021	M12	47 Поступление	180
166	01.06.2021	M12	47 Продажа	24
167	01.06.2021	M12	48 Поступление	180
168	01.06.2021	M12	48 Продажа	60
169	01.06.2021	M13	4 Поступление	180
170	01.06.2021	M13	4 Продажа	180
171	01.06.2021	M13	5 Поступление	170
172	01.06.2021	M13	5 Продажа	110
173	01.06.2021	M13	6 Поступление	180
174	01.06.2021	M13	6 Продажа	90
175	01.06.2021	M13	9 Поступление	180
176	01.06.2021	M13	9 Продажа	150
177	01.06.2021	M13	10 Поступление	170
178	01.06.2021	M13	10 Продажа	90
179	01.06.2021	M13	13 Поступление	180
180	01.06.2021	M13	13 Продажа	100
181	01.06.2021	M13	18 Поступление	180
182	01.06.2021	M13	18 Продажа	60
183	01.06.2021	M13	24 Поступление	180
184	01.06.2021	M13	24 Продажа	120
185	01.06.2021	M13	25 Поступление	180
186	01.06.2021	M13	25 Продажа	120
187	01.06.2021	M13	26 Поступление	170
188	01.06.2021	M13	26 Продажа	120
189	01.06.2021	M13	27 Поступление	180
190	01.06.2021	M13	27 Продажа	120
191	01.06.2021	M13	28 Поступление	180
192	01.06.2021	M13	28 Продажа	100
193	01.06.2021	M13	29 Поступление	170
194	01.06.2021	M13	29 Продажа	20
195	01.06.2021	M13	30 Поступление	180
196	01.06.2021	M13	30 Продажа	80
197	01.06.2021	M13	33 Поступление	180
198	01.06.2021	M13	33 Продажа	80

199	01.06.2021	M13	34 Поступление	180
200	01.06.2021	M13	34 Продажа	40
201	01.06.2021	M13	44 Поступление	180
202	01.06.2021	M13	44 Продажа	60
203	01.06.2021	M13	45 Поступление	170
204	01.06.2021	M13	45 Продажа	40
205	01.06.2021	M13	46 Поступление	180
206	01.06.2021	M13	46 Продажа	80
207	01.06.2021	M13	47 Поступление	180
208	01.06.2021	M13	47 Продажа	24
209	01.06.2021	M13	48 Поступление	170
210	01.06.2021	M13	48 Продажа	60
211	01.06.2021	M14	4 Поступление	180
212	01.06.2021	M14	4 Продажа	120
213	01.06.2021	M14	5 Поступление	180
214	01.06.2021	M14	5 Продажа	49
215	01.06.2021	M14	6 Поступление	180
216	01.06.2021	M14	6 Продажа	72
217	01.06.2021	M14	9 Поступление	180
218	01.06.2021	M14	9 Продажа	90
219	01.06.2021	M14	10 Поступление	170
220	01.06.2021	M14	10 Продажа	90
221	01.06.2021	M14	13 Поступление	180
222	01.06.2021	M14	13 Продажа	80
223	01.06.2021	M14	18 Поступление	180
224	01.06.2021	M14	18 Продажа	57
225	01.06.2021	M14	24 Поступление	170
226	01.06.2021	M14	24 Продажа	108
227	01.06.2021	M14	25 Поступление	180
228	01.06.2021	M14	25 Продажа	115
229	01.06.2021	M14	26 Поступление	180
230	01.06.2021	M14	26 Продажа	116
231	01.06.2021	M14	27 Поступление	180
232	01.06.2021	M14	27 Продажа	105
233	01.06.2021	M14	28 Поступление	180
234	01.06.2021	M14	28 Продажа	93
235	01.06.2021	M14	29 Поступление	170
236	01.06.2021	M14	29 Продажа	19
237	01.06.2021	M14	30 Поступление	180
238	01.06.2021	M14	30 Продажа	74
239	01.06.2021	M14	33 Поступление	180
240	01.06.2021	M14	33 Продажа	74
241	01.06.2021	M14	34 Поступление	170
242	01.06.2021	M14	34 Продажа	37
243	01.06.2021	M14	44 Поступление	180
244	01.06.2021	M14	44 Продажа	56
245	01.06.2021	M14	45 Поступление	180
246	01.06.2021	M14	45 Продажа	37
247	01.06.2021	M14	46 Поступление	180
248	01.06.2021	M14	46 Продажа	74

249	01.06.2021	M14	47 Поступление	180
250	01.06.2021	M14	47 Продажа	23
251	01.06.2021	M14	48 Поступление	170
252	01.06.2021	M14	48 Продажа	56
253	01.06.2021	M15	4 Поступление	180
254	01.06.2021	M15	4 Продажа	180
255	01.06.2021	M15	5 Поступление	180
256	01.06.2021	M15	5 Продажа	180
257	01.06.2021	M15	6 Поступление	170
258	01.06.2021	M15	6 Продажа	180
259	01.06.2021	M15	9 Поступление	180
260	01.06.2021	M15	9 Продажа	145
261	01.06.2021	M15	10 Поступление	180
262	01.06.2021	M15	10 Продажа	150
263	01.06.2021	M15	13 Поступление	180
264	01.06.2021	M15	13 Продажа	120
265	01.06.2021	M15	18 Поступление	180
266	01.06.2021	M15	18 Продажа	80
267	01.06.2021	M15	24 Поступление	170
268	01.06.2021	M15	24 Продажа	159
269	01.06.2021	M15	25 Поступление	180
270	01.06.2021	M15	25 Продажа	159
271	01.06.2021	M15	26 Поступление	180
272	01.06.2021	M15	26 Продажа	159
273	01.06.2021	M15	27 Поступление	170
274	01.06.2021	M15	27 Продажа	159
275	01.06.2021	M15	28 Поступление	180
276	01.06.2021	M15	28 Продажа	133
277	01.06.2021	M15	29 Поступление	180
278	01.06.2021	M15	29 Продажа	27
279	01.06.2021	M15	30 Поступление	180
280	01.06.2021	M15	30 Продажа	106
281	01.06.2021	M15	33 Поступление	180
282	01.06.2021	M15	33 Продажа	106
283	01.06.2021	M15	34 Поступление	170
284	01.06.2021	M15	34 Продажа	53
285	01.06.2021	M15	44 Поступление	180
286	01.06.2021	M15	44 Продажа	80
287	01.06.2021	M15	45 Поступление	180
288	01.06.2021	M15	45 Продажа	53
289	01.06.2021	M15	46 Поступление	170
290	01.06.2021	M15	46 Продажа	106
291	01.06.2021	M15	47 Поступление	180
292	01.06.2021	M15	47 Продажа	32
293	01.06.2021	M15	48 Поступление	180
294	01.06.2021	M15	48 Продажа	80
295	01.06.2021	M16	4 Поступление	180
296	01.06.2021	M16	4 Продажа	180
297	01.06.2021	M16	5 Поступление	180
298	01.06.2021	M16	5 Продажа	120

299	01.06.2021	M16	6 Поступление	170
300	01.06.2021	M16	6 Продажа	80
301	01.06.2021	M16	9 Поступление	180
302	01.06.2021	M16	9 Продажа	150
303	01.06.2021	M16	10 Поступление	180
304	01.06.2021	M16	10 Продажа	90
305	01.06.2021	M16	13 Поступление	170
306	01.06.2021	M16	13 Продажа	100
307	01.06.2021	M16	18 Поступление	180
308	01.06.2021	M16	18 Продажа	60
309	01.06.2021	M16	24 Поступление	180
310	01.06.2021	M16	24 Продажа	120
311	01.06.2021	M16	25 Поступление	180
312	01.06.2021	M16	25 Продажа	120
313	01.06.2021	M16	26 Поступление	180
314	01.06.2021	M16	26 Продажа	120
315	01.06.2021	M16	27 Поступление	170
316	01.06.2021	M16	27 Продажа	120
317	01.06.2021	M16	28 Поступление	180
318	01.06.2021	M16	28 Продажа	100
319	01.06.2021	M16	29 Поступление	180
320	01.06.2021	M16	29 Продажа	20
321	01.06.2021	M16	30 Поступление	170
322	01.06.2021	M16	30 Продажа	80
323	01.06.2021	M16	33 Поступление	180
324	01.06.2021	M16	33 Продажа	80
325	01.06.2021	M16	34 Поступление	180
326	01.06.2021	M16	34 Продажа	40
327	01.06.2021	M16	44 Поступление	180
328	01.06.2021	M16	44 Продажа	60
329	01.06.2021	M16	45 Поступление	180
330	01.06.2021	M16	45 Продажа	40
331	01.06.2021	M16	46 Поступление	170
332	01.06.2021	M16	46 Продажа	80
333	01.06.2021	M16	47 Поступление	180
334	01.06.2021	M16	47 Продажа	24
335	01.06.2021	M16	48 Поступление	180
336	01.06.2021	M16	48 Продажа	60
337	01.06.2021	M2	4 Поступление	170
338	01.06.2021	M2	4 Продажа	180
339	01.06.2021	M2	5 Поступление	180
340	01.06.2021	M2	5 Продажа	120
341	01.06.2021	M2	6 Поступление	180
342	01.06.2021	M2	6 Продажа	90
343	01.06.2021	M2	9 Поступление	180
344	01.06.2021	M2	9 Продажа	140
345	01.06.2021	M2	10 Поступление	180
346	01.06.2021	M2	10 Продажа	90
347	01.06.2021	M2	13 Поступление	170
348	01.06.2021	M2	13 Продажа	100
349	01.06.2021	M2	18 Поступление	180

350	01.06.2021	M2	18 Продажа	60
351	01.06.2021	M2	24 Поступление	180
352	01.06.2021	M2	24 Продажа	120
353	01.06.2021	M2	25 Поступление	170
354	01.06.2021	M2	25 Продажа	120
355	01.06.2021	M2	26 Поступление	180
356	01.06.2021	M2	26 Продажа	120
357	01.06.2021	M2	27 Поступление	180
358	01.06.2021	M2	27 Продажа	120
359	01.06.2021	M2	28 Поступление	180
360	01.06.2021	M2	28 Продажа	100
361	01.06.2021	M2	29 Поступление	180
362	01.06.2021	M2	29 Продажа	20
363	01.06.2021	M2	30 Поступление	170
364	01.06.2021	M2	30 Продажа	80
365	01.06.2021	M2	33 Поступление	180
366	01.06.2021	M2	33 Продажа	80
367	01.06.2021	M2	34 Поступление	180
368	01.06.2021	M2	34 Продажа	40
369	01.06.2021	M2	44 Поступление	170
370	01.06.2021	M2	44 Продажа	60
371	01.06.2021	M2	45 Поступление	180
372	01.06.2021	M2	45 Продажа	40
373	01.06.2021	M2	46 Поступление	180
374	01.06.2021	M2	46 Продажа	80
375	01.06.2021	M2	47 Поступление	180
376	01.06.2021	M2	47 Продажа	24
377	01.06.2021	M2	48 Поступление	180
378	01.06.2021	M2	48 Продажа	60
379	01.06.2021	M3	4 Поступление	170
380	01.06.2021	M3	4 Продажа	120
381	01.06.2021	M3	5 Поступление	180
382	01.06.2021	M3	5 Продажа	60
383	01.06.2021	M3	6 Поступление	180
384	01.06.2021	M3	6 Продажа	70
385	01.06.2021	M3	9 Поступление	170
386	01.06.2021	M3	9 Продажа	90
387	01.06.2021	M3	10 Поступление	180
388	01.06.2021	M3	10 Продажа	90
389	01.06.2021	M3	13 Поступление	180
390	01.06.2021	M3	13 Продажа	80
391	01.06.2021	M3	18 Поступление	180
392	01.06.2021	M3	18 Продажа	59
393	01.06.2021	M3	24 Поступление	180
394	01.06.2021	M3	24 Продажа	111
395	01.06.2021	M3	25 Поступление	170
396	01.06.2021	M3	25 Продажа	119
397	01.06.2021	M3	26 Поступление	180
398	01.06.2021	M3	26 Продажа	105
399	01.06.2021	M3	27 Поступление	180

400	01.06.2021	M3	27 Продажа	114
401	01.06.2021	M3	28 Поступление	170
402	01.06.2021	M3	28 Продажа	93
403	01.06.2021	M3	29 Поступление	180
404	01.06.2021	M3	29 Продажа	19
405	01.06.2021	M3	30 Поступление	180
406	01.06.2021	M3	30 Продажа	74
407	01.06.2021	M3	33 Поступление	180
408	01.06.2021	M3	33 Продажа	74
409	01.06.2021	M3	34 Поступление	180
410	01.06.2021	M3	34 Продажа	37
411	01.06.2021	M3	44 Поступление	170
412	01.06.2021	M3	44 Продажа	56
413	01.06.2021	M3	45 Поступление	180
414	01.06.2021	M3	45 Продажа	37
415	01.06.2021	M3	46 Поступление	180
416	01.06.2021	M3	46 Продажа	74
417	01.06.2021	M3	47 Поступление	170
418	01.06.2021	M3	47 Продажа	23
419	01.06.2021	M3	48 Поступление	180
420	01.06.2021	M3	48 Продажа	61
421	01.06.2021	M4	4 Поступление	180
422	01.06.2021	M4	4 Продажа	180
423	01.06.2021	M4	5 Поступление	180
424	01.06.2021	M4	5 Продажа	120
425	01.06.2021	M4	6 Поступление	180
426	01.06.2021	M4	6 Продажа	90
427	01.06.2021	M4	9 Поступление	170
428	01.06.2021	M4	9 Продажа	150
429	01.06.2021	M4	10 Поступление	180
430	01.06.2021	M4	10 Продажа	80
431	01.06.2021	M4	13 Поступление	180
432	01.06.2021	M4	13 Продажа	100
433	01.06.2021	M4	18 Поступление	170
434	01.06.2021	M4	18 Продажа	60
435	01.06.2021	M4	24 Поступление	180
436	01.06.2021	M4	24 Продажа	120
437	01.06.2021	M4	25 Поступление	180
438	01.06.2021	M4	25 Продажа	120
439	01.06.2021	M4	26 Поступление	180
440	01.06.2021	M4	26 Продажа	120
441	01.06.2021	M4	27 Поступление	180
442	01.06.2021	M4	27 Продажа	120
443	01.06.2021	M4	28 Поступление	170
444	01.06.2021	M4	28 Продажа	100
445	01.06.2021	M4	29 Поступление	180
446	01.06.2021	M4	29 Продажа	20
447	01.06.2021	M4	30 Поступление	180
448	01.06.2021	M4	30 Продажа	80
449	01.06.2021	M4	33 Поступление	170

450	01.06.2021	M4	33 Продажа	80
451	01.06.2021	M4	34 Поступление	180
452	01.06.2021	M4	34 Продажа	40
453	01.06.2021	M4	44 Поступление	180
454	01.06.2021	M4	44 Продажа	60
455	01.06.2021	M4	45 Поступление	180
456	01.06.2021	M4	45 Продажа	40
457	01.06.2021	M4	46 Поступление	180
458	01.06.2021	M4	46 Продажа	80
459	01.06.2021	M4	47 Поступление	170
460	01.06.2021	M4	47 Продажа	24
461	01.06.2021	M4	48 Поступление	180
462	01.06.2021	M4	48 Продажа	60
463	01.06.2021	M5	4 Поступление	180
464	01.06.2021	M5	4 Продажа	180
465	01.06.2021	M5	5 Поступление	170
466	01.06.2021	M5	5 Продажа	180
467	01.06.2021	M5	6 Поступление	180
468	01.06.2021	M5	6 Продажа	180
469	01.06.2021	M5	9 Поступление	180
470	01.06.2021	M5	9 Продажа	150
471	01.06.2021	M5	10 Поступление	180
472	01.06.2021	M5	10 Продажа	138
473	01.06.2021	M5	13 Поступление	180
474	01.06.2021	M5	13 Продажа	120
475	01.06.2021	M5	18 Поступление	170
476	01.06.2021	M5	18 Продажа	80
477	01.06.2021	M5	24 Поступление	180
478	01.06.2021	M5	24 Продажа	159
479	01.06.2021	M5	25 Поступление	180
480	01.06.2021	M5	25 Продажа	159
481	01.06.2021	M5	26 Поступление	170
482	01.06.2021	M5	26 Продажа	159
483	01.06.2021	M5	27 Поступление	180
484	01.06.2021	M5	27 Продажа	159
485	01.06.2021	M5	28 Поступление	180
486	01.06.2021	M5	28 Продажа	133
487	01.06.2021	M5	29 Поступление	180
488	01.06.2021	M5	29 Продажа	27
489	01.06.2021	M5	30 Поступление	180
490	01.06.2021	M5	30 Продажа	106
491	01.06.2021	M5	33 Поступление	170
492	01.06.2021	M5	33 Продажа	106
493	01.06.2021	M5	34 Поступление	180
494	01.06.2021	M5	34 Продажа	53
495	01.06.2021	M5	44 Поступление	180
496	01.06.2021	M5	44 Продажа	80
497	01.06.2021	M5	45 Поступление	170
498	01.06.2021	M5	45 Продажа	53
499	01.06.2021	M5	46 Поступление	180

500	01.06.2021	M5	46 Продажа	106
501	01.06.2021	M5	47 Поступление	180
502	01.06.2021	M5	47 Продажа	32
503	01.06.2021	M5	48 Поступление	180
504	01.06.2021	M5	48 Продажа	80
505	01.06.2021	M6	4 Поступление	180
506	01.06.2021	M6	4 Продажа	180
507	01.06.2021	M6	5 Поступление	170
508	01.06.2021	M6	5 Продажа	180
509	01.06.2021	M6	6 Поступление	180
510	01.06.2021	M6	6 Продажа	180
511	01.06.2021	M6	9 Поступление	180
512	01.06.2021	M6	9 Продажа	150
513	01.06.2021	M6	10 Поступление	170
514	01.06.2021	M6	10 Продажа	150
515	01.06.2021	M6	13 Поступление	180
516	01.06.2021	M6	13 Продажа	115
517	01.06.2021	M6	18 Поступление	180
518	01.06.2021	M6	18 Продажа	80
519	01.06.2021	M6	24 Поступление	180
520	01.06.2021	M6	24 Продажа	159
521	01.06.2021	M6	25 Поступление	180
522	01.06.2021	M6	25 Продажа	159
523	01.06.2021	M6	26 Поступление	170
524	01.06.2021	M6	26 Продажа	159
525	01.06.2021	M6	27 Поступление	180
526	01.06.2021	M6	27 Продажа	159
527	01.06.2021	M6	28 Поступление	180
528	01.06.2021	M6	28 Продажа	133
529	01.06.2021	M6	29 Поступление	170
530	01.06.2021	M6	29 Продажа	27
531	01.06.2021	M6	30 Поступление	180
532	01.06.2021	M6	30 Продажа	106
533	01.06.2021	M6	33 Поступление	180
534	01.06.2021	M6	33 Продажа	106
535	01.06.2021	M6	34 Поступление	180
536	01.06.2021	M6	34 Продажа	53
537	01.06.2021	M6	44 Поступление	180
538	01.06.2021	M6	44 Продажа	80
539	01.06.2021	M6	45 Поступление	170
540	01.06.2021	M6	45 Продажа	53
541	01.06.2021	M6	46 Поступление	180
542	01.06.2021	M6	46 Продажа	106
543	01.06.2021	M6	47 Поступление	180
544	01.06.2021	M6	47 Продажа	32
545	01.06.2021	M6	48 Поступление	170
546	01.06.2021	M6	48 Продажа	80
547	01.06.2021	M7	4 Поступление	180
548	01.06.2021	M7	4 Продажа	180
549	01.06.2021	M7	5 Поступление	180

550	01.06.2021	M7	5 Продажа	120
551	01.06.2021	M7	6 Поступление	180
552	01.06.2021	M7	6 Продажа	90
553	01.06.2021	M7	9 Поступление	180
554	01.06.2021	M7	9 Продажа	150
555	01.06.2021	M7	10 Поступление	170
556	01.06.2021	M7	10 Продажа	90
557	01.06.2021	M7	13 Поступление	180
558	01.06.2021	M7	13 Продажа	90
559	01.06.2021	M7	18 Поступление	180
560	01.06.2021	M7	18 Продажа	60
561	01.06.2021	M7	24 Поступление	170
562	01.06.2021	M7	24 Продажа	120
563	01.06.2021	M7	25 Поступление	180
564	01.06.2021	M7	25 Продажа	120
565	01.06.2021	M7	26 Поступление	180
566	01.06.2021	M7	26 Продажа	120
567	01.06.2021	M7	27 Поступление	180
568	01.06.2021	M7	27 Продажа	120
569	01.06.2021	M7	28 Поступление	180
570	01.06.2021	M7	28 Продажа	100
571	01.06.2021	M7	29 Поступление	170
572	01.06.2021	M7	29 Продажа	20
573	01.06.2021	M7	30 Поступление	180
574	01.06.2021	M7	30 Продажа	80
575	01.06.2021	M7	33 Поступление	180
576	01.06.2021	M7	33 Продажа	80
577	01.06.2021	M7	34 Поступление	170
578	01.06.2021	M7	34 Продажа	40
579	01.06.2021	M7	44 Поступление	180
580	01.06.2021	M7	44 Продажа	60
581	01.06.2021	M7	45 Поступление	180
582	01.06.2021	M7	45 Продажа	40
583	01.06.2021	M7	46 Поступление	180
584	01.06.2021	M7	46 Продажа	80
585	01.06.2021	M7	47 Поступление	180
586	01.06.2021	M7	47 Продажа	24
587	01.06.2021	M7	48 Поступление	170
588	01.06.2021	M7	48 Продажа	60
589	01.06.2021	M8	4 Поступление	180
590	01.06.2021	M8	4 Продажа	170
591	01.06.2021	M8	5 Поступление	180
592	01.06.2021	M8	5 Продажа	120
593	01.06.2021	M8	6 Поступление	170
594	01.06.2021	M8	6 Продажа	90
595	01.06.2021	M8	9 Поступление	180
596	01.06.2021	M8	9 Продажа	150
597	01.06.2021	M8	10 Поступление	180
598	01.06.2021	M8	10 Продажа	90
599	01.06.2021	M8	13 Поступление	180

600	01.06.2021	M8	13 Продажа	100
601	01.06.2021	M8	18 Поступление	180
602	01.06.2021	M8	18 Продажа	60
603	01.06.2021	M8	24 Поступление	170
604	01.06.2021	M8	24 Продажа	120
605	01.06.2021	M8	25 Поступление	180
606	01.06.2021	M8	25 Продажа	120
607	01.06.2021	M8	26 Поступление	180
608	01.06.2021	M8	26 Продажа	120
609	01.06.2021	M8	27 Поступление	170
610	01.06.2021	M8	27 Продажа	120
611	01.06.2021	M8	28 Поступление	180
612	01.06.2021	M8	28 Продажа	100
613	01.06.2021	M8	29 Поступление	180
614	01.06.2021	M8	29 Продажа	20
615	01.06.2021	M8	30 Поступление	180
616	01.06.2021	M8	30 Продажа	80
617	01.06.2021	M8	33 Поступление	180
618	01.06.2021	M8	33 Продажа	80
619	01.06.2021	M8	34 Поступление	170
620	01.06.2021	M8	34 Продажа	40
621	01.06.2021	M8	44 Поступление	180
622	01.06.2021	M8	44 Продажа	60
623	01.06.2021	M8	45 Поступление	180
624	01.06.2021	M8	45 Продажа	40
625	01.06.2021	M8	46 Поступление	170
626	01.06.2021	M8	46 Продажа	80
627	01.06.2021	M8	47 Поступление	180
628	01.06.2021	M8	47 Продажа	24
629	01.06.2021	M8	48 Поступление	180
630	01.06.2021	M8	48 Продажа	60
631	01.06.2021	M9	4 Поступление	180
632	01.06.2021	M9	4 Продажа	120
633	01.06.2021	M9	5 Поступление	180
634	01.06.2021	M9	5 Продажа	60
635	01.06.2021	M9	6 Поступление	170
636	01.06.2021	M9	6 Продажа	72
637	01.06.2021	M9	9 Поступление	180
638	01.06.2021	M9	9 Продажа	87
639	01.06.2021	M9	10 Поступление	180
640	01.06.2021	M9	10 Продажа	90
641	01.06.2021	M9	13 Поступление	170
642	01.06.2021	M9	13 Продажа	80
643	01.06.2021	M9	18 Поступление	180
644	01.06.2021	M9	18 Продажа	56
645	01.06.2021	M9	24 Поступление	180
646	01.06.2021	M9	24 Продажа	103
647	01.06.2021	M9	25 Поступление	180
648	01.06.2021	M9	25 Продажа	111
649	01.06.2021	M9	26 Поступление	180

650	01.06.2021	M9	26 Продажа	124
651	01.06.2021	M9	27 Поступление	170
652	01.06.2021	M9	27 Продажа	103
653	01.06.2021	M9	28 Поступление	180
654	01.06.2021	M9	28 Продажа	93
655	01.06.2021	M9	29 Поступление	180
656	01.06.2021	M9	29 Продажа	19
657	01.06.2021	M9	30 Поступление	170
658	01.06.2021	M9	30 Продажа	74
659	01.06.2021	M9	33 Поступление	180
660	01.06.2021	M9	33 Продажа	74
661	01.06.2021	M9	34 Поступление	180
662	01.06.2021	M9	34 Продажа	37
663	01.06.2021	M9	44 Поступление	180
664	01.06.2021	M9	44 Продажа	56
665	01.06.2021	M9	45 Поступление	180
666	01.06.2021	M9	45 Продажа	37
667	01.06.2021	M9	46 Поступление	170
668	01.06.2021	M9	46 Продажа	74
669	01.06.2021	M9	47 Поступление	180
670	01.06.2021	M9	47 Продажа	23
671	01.06.2021	M9	48 Поступление	180
672	01.06.2021	M9	48 Продажа	56
673	02.06.2021	M1	1 Поступление	170
674	02.06.2021	M1	1 Продажа	192
675	02.06.2021	M1	3 Поступление	180
676	02.06.2021	M1	3 Продажа	192
677	02.06.2021	M1	7 Поступление	180
678	02.06.2021	M1	7 Продажа	80
679	02.06.2021	M1	8 Поступление	180
680	02.06.2021	M1	8 Продажа	48
681	02.06.2021	M1	14 Поступление	180
682	02.06.2021	M1	14 Продажа	240
683	02.06.2021	M1	16 Поступление	170
684	02.06.2021	M1	16 Продажа	240
685	02.06.2021	M10	1 Поступление	180
686	02.06.2021	M10	1 Продажа	192
687	02.06.2021	M10	3 Поступление	180
688	02.06.2021	M10	3 Продажа	192
689	02.06.2021	M10	7 Поступление	170
690	02.06.2021	M10	7 Продажа	80
691	02.06.2021	M10	8 Поступление	180
692	02.06.2021	M10	8 Продажа	48
693	02.06.2021	M10	14 Поступление	180
694	02.06.2021	M10	14 Продажа	250
695	02.06.2021	M10	16 Поступление	180
696	02.06.2021	M10	16 Продажа	240
697	02.06.2021	M11	1 Поступление	180
698	02.06.2021	M11	1 Продажа	96
699	02.06.2021	M11	3 Поступление	170

700	02.06.2021	M11	3 Продажа	128
701	02.06.2021	M11	7 Поступление	180
702	02.06.2021	M11	7 Продажа	48
703	02.06.2021	M11	8 Поступление	180
704	02.06.2021	M11	8 Продажа	29
705	02.06.2021	M11	14 Поступление	170
706	02.06.2021	M11	14 Продажа	120
707	02.06.2021	M11	16 Поступление	180
708	02.06.2021	M11	16 Продажа	160
709	02.06.2021	M12	1 Поступление	180
710	02.06.2021	M12	1 Продажа	144
711	02.06.2021	M12	3 Поступление	180
712	02.06.2021	M12	3 Продажа	160
713	02.06.2021	M12	7 Поступление	180
714	02.06.2021	M12	7 Продажа	80
715	02.06.2021	M12	8 Поступление	170
716	02.06.2021	M12	8 Продажа	39
717	02.06.2021	M12	14 Поступление	180
718	02.06.2021	M12	14 Продажа	200
719	02.06.2021	M12	16 Поступление	180
720	02.06.2021	M12	16 Продажа	160
721	02.06.2021	M13	1 Поступление	170
722	02.06.2021	M13	1 Продажа	144
723	02.06.2021	M13	3 Поступление	180
724	02.06.2021	M13	3 Продажа	160
725	02.06.2021	M13	7 Поступление	180
726	02.06.2021	M13	7 Продажа	80
727	02.06.2021	M13	8 Поступление	180
728	02.06.2021	M13	8 Продажа	39
729	02.06.2021	M13	14 Поступление	180
730	02.06.2021	M13	14 Продажа	200
731	02.06.2021	M13	16 Поступление	170
732	02.06.2021	M13	16 Продажа	160
733	02.06.2021	M14	1 Поступление	180
734	02.06.2021	M14	1 Продажа	96
735	02.06.2021	M14	3 Поступление	180
736	02.06.2021	M14	3 Продажа	128
737	02.06.2021	M14	7 Поступление	170
738	02.06.2021	M14	7 Продажа	48
739	02.06.2021	M14	8 Поступление	180
740	02.06.2021	M14	8 Продажа	29
741	02.06.2021	M14	14 Поступление	180
742	02.06.2021	M14	14 Продажа	120
743	02.06.2021	M14	16 Поступление	180
744	02.06.2021	M14	16 Продажа	160
745	02.06.2021	M15	1 Поступление	180
746	02.06.2021	M15	1 Продажа	192
747	02.06.2021	M15	3 Поступление	170
748	02.06.2021	M15	3 Продажа	192
749	02.06.2021	M15	7 Поступление	180

750	02.06.2021	M15	7 Продажа	80
751	02.06.2021	M15	8 Поступление	180
752	02.06.2021	M15	8 Продажа	48
753	02.06.2021	M15	14 Поступление	170
754	02.06.2021	M15	14 Продажа	240
755	02.06.2021	M15	16 Поступление	180
756	02.06.2021	M15	16 Продажа	230
757	02.06.2021	M16	1 Поступление	180
758	02.06.2021	M16	1 Продажа	144
759	02.06.2021	M16	3 Поступление	180
760	02.06.2021	M16	3 Продажа	160
761	02.06.2021	M16	7 Поступление	180
762	02.06.2021	M16	7 Продажа	80
763	02.06.2021	M16	8 Поступление	170
764	02.06.2021	M16	8 Продажа	39
765	02.06.2021	M16	14 Поступление	180
766	02.06.2021	M16	14 Продажа	200
767	02.06.2021	M16	16 Поступление	180
768	02.06.2021	M16	16 Продажа	160
769	02.06.2021	M2	1 Поступление	170
770	02.06.2021	M2	1 Продажа	144
771	02.06.2021	M2	3 Поступление	180
772	02.06.2021	M2	3 Продажа	160
773	02.06.2021	M2	7 Поступление	180
774	02.06.2021	M2	7 Продажа	80
775	02.06.2021	M2	8 Поступление	180
776	02.06.2021	M2	8 Продажа	39
777	02.06.2021	M2	14 Поступление	180
778	02.06.2021	M2	14 Продажа	200
779	02.06.2021	M2	16 Поступление	170
780	02.06.2021	M2	16 Продажа	160
781	02.06.2021	M3	1 Поступление	180
782	02.06.2021	M3	1 Продажа	96
783	02.06.2021	M3	3 Поступление	180
784	02.06.2021	M3	3 Продажа	128
785	02.06.2021	M3	7 Поступление	170
786	02.06.2021	M3	7 Продажа	48
787	02.06.2021	M3	8 Поступление	180
788	02.06.2021	M3	8 Продажа	29
789	02.06.2021	M3	14 Поступление	180
790	02.06.2021	M3	14 Продажа	120
791	02.06.2021	M3	16 Поступление	180
792	02.06.2021	M3	16 Продажа	160
793	02.06.2021	M4	1 Поступление	180
794	02.06.2021	M4	1 Продажа	144
795	02.06.2021	M4	3 Поступление	170
796	02.06.2021	M4	3 Продажа	160
797	02.06.2021	M4	7 Поступление	180
798	02.06.2021	M4	7 Продажа	80
799	02.06.2021	M4	8 Поступление	180
800	02.06.2021	M4	8 Продажа	39

801	02.06.2021	M4	14 Поступление	170
802	02.06.2021	M4	14 Продажа	200
803	02.06.2021	M4	16 Поступление	180
804	02.06.2021	M4	16 Продажа	160
805	02.06.2021	M5	1 Поступление	180
806	02.06.2021	M5	1 Продажа	192
807	02.06.2021	M5	3 Поступление	180
808	02.06.2021	M5	3 Продажа	192
809	02.06.2021	M5	7 Поступление	180
810	02.06.2021	M5	7 Продажа	80
811	02.06.2021	M5	8 Поступление	170
812	02.06.2021	M5	8 Продажа	48
813	02.06.2021	M5	14 Поступление	180
814	02.06.2021	M5	14 Продажа	242
815	02.06.2021	M5	16 Поступление	180
816	02.06.2021	M5	16 Продажа	240
817	02.06.2021	M6	1 Поступление	170
818	02.06.2021	M6	1 Продажа	192
819	02.06.2021	M6	3 Поступление	180
820	02.06.2021	M6	3 Продажа	192
821	02.06.2021	M6	7 Поступление	180
822	02.06.2021	M6	7 Продажа	80
823	02.06.2021	M6	8 Поступление	180
824	02.06.2021	M6	8 Продажа	48
825	02.06.2021	M6	14 Поступление	180
826	02.06.2021	M6	14 Продажа	240
827	02.06.2021	M6	16 Поступление	170
828	02.06.2021	M6	16 Продажа	238
829	02.06.2021	M7	1 Поступление	180
830	02.06.2021	M7	1 Продажа	144
831	02.06.2021	M7	3 Поступление	180
832	02.06.2021	M7	3 Продажа	160
833	02.06.2021	M7	7 Поступление	170
834	02.06.2021	M7	7 Продажа	80
835	02.06.2021	M7	8 Поступление	180
836	02.06.2021	M7	8 Продажа	39
837	02.06.2021	M7	14 Поступление	180
838	02.06.2021	M7	14 Продажа	200
839	02.06.2021	M7	16 Поступление	180
840	02.06.2021	M7	16 Продажа	160
841	02.06.2021	M8	1 Поступление	180
842	02.06.2021	M8	1 Продажа	144
843	02.06.2021	M8	3 Поступление	170
844	02.06.2021	M8	3 Продажа	160
845	02.06.2021	M8	7 Поступление	180
846	02.06.2021	M8	7 Продажа	80
847	02.06.2021	M8	8 Поступление	180
848	02.06.2021	M8	8 Продажа	39
849	02.06.2021	M8	14 Поступление	170
850	02.06.2021	M8	14 Продажа	200

851	02.06.2021	M8	16 Поступление	180
852	02.06.2021	M8	16 Продажа	160
853	02.06.2021	M9	1 Поступление	180
854	02.06.2021	M9	1 Продажа	96
855	02.06.2021	M9	3 Поступление	180
856	02.06.2021	M9	3 Продажа	128
857	02.06.2021	M9	7 Поступление	180
858	02.06.2021	M9	7 Продажа	48
859	02.06.2021	M9	8 Поступление	170
860	02.06.2021	M9	8 Продажа	29
861	02.06.2021	M9	14 Поступление	180
862	02.06.2021	M9	14 Продажа	120
863	02.06.2021	M9	16 Поступление	180
864	02.06.2021	M9	16 Продажа	160
865	03.06.2021	M1	17 Поступление	170
866	03.06.2021	M1	17 Продажа	85
867	03.06.2021	M1	19 Поступление	180
868	03.06.2021	M1	19 Продажа	50
869	03.06.2021	M1	20 Поступление	180
870	03.06.2021	M1	20 Продажа	35
871	03.06.2021	M1	21 Поступление	180
872	03.06.2021	M1	21 Продажа	95
873	03.06.2021	M1	22 Поступление	180
874	03.06.2021	M1	22 Продажа	98
875	03.06.2021	M1	23 Поступление	170
876	03.06.2021	M1	23 Продажа	47
877	03.06.2021	M1	35 Поступление	180
878	03.06.2021	M1	35 Продажа	34
879	03.06.2021	M1	37 Поступление	180
880	03.06.2021	M1	37 Продажа	85
881	03.06.2021	M1	38 Поступление	170
882	03.06.2021	M1	38 Продажа	100
883	03.06.2021	M1	39 Поступление	180
884	03.06.2021	M1	39 Продажа	144
885	03.06.2021	M1	40 Поступление	180
886	03.06.2021	M1	40 Продажа	23
887	03.06.2021	M1	41 Поступление	180
888	03.06.2021	M1	41 Продажа	44
889	03.06.2021	M1	42 Поступление	180
890	03.06.2021	M1	42 Продажа	35
891	03.06.2021	M1	43 Поступление	170
892	03.06.2021	M1	43 Продажа	24
893	03.06.2021	M10	17 Поступление	180
894	03.06.2021	M10	17 Продажа	91
895	03.06.2021	M10	19 Поступление	180
896	03.06.2021	M10	19 Продажа	51
897	03.06.2021	M10	20 Поступление	170
898	03.06.2021	M10	20 Продажа	48
899	03.06.2021	M10	21 Поступление	180
900	03.06.2021	M10	21 Продажа	84

901	03.06.2021	M10	22 Поступление	180
902	03.06.2021	M10	22 Продажа	96
903	03.06.2021	M10	23 Поступление	180
904	03.06.2021	M10	23 Продажа	47
905	03.06.2021	M10	35 Поступление	180
906	03.06.2021	M10	35 Продажа	34
907	03.06.2021	M10	37 Поступление	170
908	03.06.2021	M10	37 Продажа	120
909	03.06.2021	M10	38 Поступление	180
910	03.06.2021	M10	38 Продажа	114
911	03.06.2021	M10	39 Поступление	180
912	03.06.2021	M10	39 Продажа	135
913	03.06.2021	M10	40 Поступление	170
914	03.06.2021	M10	40 Продажа	20
915	03.06.2021	M10	41 Поступление	180
916	03.06.2021	M10	41 Продажа	42
917	03.06.2021	M10	42 Поступление	180
918	03.06.2021	M10	42 Продажа	26
919	03.06.2021	M10	43 Поступление	180
920	03.06.2021	M10	43 Продажа	28
921	03.06.2021	M11	17 Поступление	180
922	03.06.2021	M11	17 Продажа	71
923	03.06.2021	M11	19 Поступление	170
924	03.06.2021	M11	19 Продажа	42
925	03.06.2021	M11	20 Поступление	180
926	03.06.2021	M11	20 Продажа	52
927	03.06.2021	M11	21 Поступление	180
928	03.06.2021	M11	21 Продажа	64
929	03.06.2021	M11	22 Поступление	170
930	03.06.2021	M11	22 Продажа	57
931	03.06.2021	M11	23 Поступление	180
932	03.06.2021	M11	23 Продажа	14
933	03.06.2021	M11	35 Поступление	180
934	03.06.2021	M11	35 Продажа	55
935	03.06.2021	M11	37 Поступление	180
936	03.06.2021	M11	37 Продажа	138
937	03.06.2021	M11	38 Поступление	180
938	03.06.2021	M11	38 Продажа	115
939	03.06.2021	M11	39 Поступление	170
940	03.06.2021	M11	39 Продажа	107
941	03.06.2021	M11	40 Поступление	180
942	03.06.2021	M11	40 Продажа	45
943	03.06.2021	M11	41 Поступление	180
944	03.06.2021	M11	41 Продажа	12
945	03.06.2021	M11	42 Поступление	170
946	03.06.2021	M11	42 Продажа	18
947	03.06.2021	M11	43 Поступление	180
948	03.06.2021	M11	43 Продажа	21
949	03.06.2021	M12	17 Поступление	180
950	03.06.2021	M12	17 Продажа	88

951	03.06.2021	M12	19 Поступление	180
952	03.06.2021	M12	19 Продажа	57
953	03.06.2021	M12	20 Поступление	180
954	03.06.2021	M12	20 Продажа	58
955	03.06.2021	M12	21 Поступление	170
956	03.06.2021	M12	21 Продажа	95
957	03.06.2021	M12	22 Поступление	180
958	03.06.2021	M12	22 Продажа	82
959	03.06.2021	M12	23 Поступление	180
960	03.06.2021	M12	23 Продажа	30
961	03.06.2021	M12	35 Поступление	170
962	03.06.2021	M12	35 Продажа	52
963	03.06.2021	M12	37 Поступление	180
964	03.06.2021	M12	37 Продажа	127
965	03.06.2021	M12	38 Поступление	180
966	03.06.2021	M12	38 Продажа	115
967	03.06.2021	M12	39 Поступление	180
968	03.06.2021	M12	39 Продажа	149
969	03.06.2021	M12	40 Поступление	180
970	03.06.2021	M12	40 Продажа	37
971	03.06.2021	M12	41 Поступление	170
972	03.06.2021	M12	41 Продажа	30
973	03.06.2021	M12	42 Поступление	180
974	03.06.2021	M12	42 Продажа	20
975	03.06.2021	M12	43 Поступление	180
976	03.06.2021	M12	43 Продажа	22
977	03.06.2021	M13	17 Поступление	170
978	03.06.2021	M13	17 Продажа	85
979	03.06.2021	M13	19 Поступление	180
980	03.06.2021	M13	19 Продажа	50
981	03.06.2021	M13	20 Поступление	180
982	03.06.2021	M13	20 Продажа	55
983	03.06.2021	M13	21 Поступление	180
984	03.06.2021	M13	21 Продажа	60
985	03.06.2021	M13	22 Поступление	180
986	03.06.2021	M13	22 Продажа	75
987	03.06.2021	M13	23 Поступление	170
988	03.06.2021	M13	23 Продажа	35
989	03.06.2021	M13	35 Поступление	180
990	03.06.2021	M13	35 Продажа	56
991	03.06.2021	M13	37 Поступление	180
992	03.06.2021	M13	37 Продажа	120
993	03.06.2021	M13	38 Поступление	170
994	03.06.2021	M13	38 Продажа	110
995	03.06.2021	M13	39 Поступление	180
996	03.06.2021	M13	39 Продажа	155
997	03.06.2021	M13	40 Поступление	180
998	03.06.2021	M13	40 Продажа	30
999	03.06.2021	M13	41 Поступление	180
1000	03.06.2021	M13	41 Продажа	20

1001	03.06.2021	M13	42 Поступление	180
1002	03.06.2021	M13	42 Продажа	21
1003	03.06.2021	M13	43 Поступление	170
1004	03.06.2021	M13	43 Продажа	18
1005	03.06.2021	M14	17 Поступление	180
1006	03.06.2021	M14	17 Продажа	82
1007	03.06.2021	M14	19 Поступление	180
1008	03.06.2021	M14	19 Продажа	54
1009	03.06.2021	M14	20 Поступление	170
1010	03.06.2021	M14	20 Продажа	57
1011	03.06.2021	M14	21 Поступление	180
1012	03.06.2021	M14	21 Продажа	67
1013	03.06.2021	M14	22 Поступление	180
1014	03.06.2021	M14	22 Продажа	51
1015	03.06.2021	M14	23 Поступление	180
1016	03.06.2021	M14	23 Продажа	12
1017	03.06.2021	M14	35 Поступление	180
1018	03.06.2021	M14	35 Продажа	58
1019	03.06.2021	M14	37 Поступление	170
1020	03.06.2021	M14	37 Продажа	135
1021	03.06.2021	M14	38 Поступление	180
1022	03.06.2021	M14	38 Продажа	104
1023	03.06.2021	M14	39 Поступление	180
1024	03.06.2021	M14	39 Продажа	160
1025	03.06.2021	M14	40 Поступление	170
1026	03.06.2021	M14	40 Продажа	48
1027	03.06.2021	M14	41 Поступление	180
1028	03.06.2021	M14	41 Продажа	19
1029	03.06.2021	M14	42 Поступление	180
1030	03.06.2021	M14	42 Продажа	20
1031	03.06.2021	M14	43 Поступление	180
1032	03.06.2021	M14	43 Продажа	10
1033	03.06.2021	M15	17 Поступление	180
1034	03.06.2021	M15	17 Продажа	94
1035	03.06.2021	M15	19 Поступление	170
1036	03.06.2021	M15	19 Продажа	58
1037	03.06.2021	M15	20 Поступление	180
1038	03.06.2021	M15	20 Продажа	55
1039	03.06.2021	M15	21 Поступление	180
1040	03.06.2021	M15	21 Продажа	89
1041	03.06.2021	M15	22 Поступление	170
1042	03.06.2021	M15	22 Продажа	93
1043	03.06.2021	M15	23 Поступление	180
1044	03.06.2021	M15	23 Продажа	45
1045	03.06.2021	M15	35 Поступление	180
1046	03.06.2021	M15	35 Продажа	51
1047	03.06.2021	M15	37 Поступление	180
1048	03.06.2021	M15	37 Продажа	124
1049	03.06.2021	M15	38 Поступление	180
1050	03.06.2021	M15	38 Продажа	115

1051	03.06.2021	M15	39 Поступление	170
1052	03.06.2021	M15	39 Продажа	147
1053	03.06.2021	M15	40 Поступление	180
1054	03.06.2021	M15	40 Продажа	42
1055	03.06.2021	M15	41 Поступление	180
1056	03.06.2021	M15	41 Продажа	48
1057	03.06.2021	M15	42 Поступление	170
1058	03.06.2021	M15	42 Продажа	24
1059	03.06.2021	M15	43 Поступление	180
1060	03.06.2021	M15	43 Продажа	12
1061	03.06.2021	M16	17 Поступление	180
1062	03.06.2021	M16	17 Продажа	80
1063	03.06.2021	M16	19 Поступление	180
1064	03.06.2021	M16	19 Продажа	50
1065	03.06.2021	M16	20 Поступление	180
1066	03.06.2021	M16	20 Продажа	45
1067	03.06.2021	M16	21 Поступление	170
1068	03.06.2021	M16	21 Продажа	90
1069	03.06.2021	M16	22 Поступление	180
1070	03.06.2021	M16	22 Продажа	87
1071	03.06.2021	M16	23 Поступление	180
1072	03.06.2021	M16	23 Продажа	40
1073	03.06.2021	M16	35 Поступление	170
1074	03.06.2021	M16	35 Продажа	58
1075	03.06.2021	M16	37 Поступление	180
1076	03.06.2021	M16	37 Продажа	123
1077	03.06.2021	M16	38 Поступление	180
1078	03.06.2021	M16	38 Продажа	105
1079	03.06.2021	M16	39 Поступление	180
1080	03.06.2021	M16	39 Продажа	150
1081	03.06.2021	M16	40 Поступление	180
1082	03.06.2021	M16	40 Продажа	30
1083	03.06.2021	M16	41 Поступление	170
1084	03.06.2021	M16	41 Продажа	15
1085	03.06.2021	M16	42 Поступление	180
1086	03.06.2021	M16	42 Продажа	10
1087	03.06.2021	M16	43 Поступление	180
1088	03.06.2021	M16	43 Продажа	23
1089	03.06.2021	M2	17 Поступление	170
1090	03.06.2021	M2	17 Продажа	85
1091	03.06.2021	M2	19 Поступление	180
1092	03.06.2021	M2	19 Продажа	49
1093	03.06.2021	M2	20 Поступление	180
1094	03.06.2021	M2	20 Продажа	52
1095	03.06.2021	M2	21 Поступление	180
1096	03.06.2021	M2	21 Продажа	84
1097	03.06.2021	M2	22 Поступление	180
1098	03.06.2021	M2	22 Продажа	82
1099	03.06.2021	M2	23 Поступление	170
1100	03.06.2021	M2	23 Продажа	40
1101	03.06.2021	M2	35 Поступление	180

1102	03.06.2021	M2	35 Продажа	53
1103	03.06.2021	M2	37 Поступление	180
1104	03.06.2021	M2	37 Продажа	119
1105	03.06.2021	M2	38 Поступление	170
1106	03.06.2021	M2	38 Продажа	107
1107	03.06.2021	M2	39 Поступление	180
1108	03.06.2021	M2	39 Продажа	144
1109	03.06.2021	M2	40 Поступление	180
1110	03.06.2021	M2	40 Продажа	38
1111	03.06.2021	M2	41 Поступление	180
1112	03.06.2021	M2	41 Продажа	25
1113	03.06.2021	M2	42 Поступление	180
1114	03.06.2021	M2	42 Продажа	21
1115	03.06.2021	M2	43 Поступление	170
1116	03.06.2021	M2	43 Продажа	17
1117	03.06.2021	M3	17 Поступление	180
1118	03.06.2021	M3	17 Продажа	85
1119	03.06.2021	M3	19 Поступление	180
1120	03.06.2021	M3	19 Продажа	55
1121	03.06.2021	M3	20 Поступление	170
1122	03.06.2021	M3	20 Продажа	57
1123	03.06.2021	M3	21 Поступление	180
1124	03.06.2021	M3	21 Продажа	78
1125	03.06.2021	M3	22 Поступление	180
1126	03.06.2021	M3	22 Продажа	71
1127	03.06.2021	M3	23 Поступление	180
1128	03.06.2021	M3	23 Продажа	15
1129	03.06.2021	M3	35 Поступление	180
1130	03.06.2021	M3	35 Продажа	54
1131	03.06.2021	M3	37 Поступление	170
1132	03.06.2021	M3	37 Продажа	135
1133	03.06.2021	M3	38 Поступление	180
1134	03.06.2021	M3	38 Продажа	86
1135	03.06.2021	M3	39 Поступление	180
1136	03.06.2021	M3	39 Продажа	148
1137	03.06.2021	M3	40 Поступление	170
1138	03.06.2021	M3	40 Продажа	47
1139	03.06.2021	M3	41 Поступление	180
1140	03.06.2021	M3	41 Продажа	18
1141	03.06.2021	M3	42 Поступление	180
1142	03.06.2021	M3	42 Продажа	26
1143	03.06.2021	M3	43 Поступление	180
1144	03.06.2021	M3	43 Продажа	18
1145	03.06.2021	M4	17 Поступление	180
1146	03.06.2021	M4	17 Продажа	77
1147	03.06.2021	M4	19 Поступление	170
1148	03.06.2021	M4	19 Продажа	54
1149	03.06.2021	M4	20 Поступление	180
1150	03.06.2021	M4	20 Продажа	57
1151	03.06.2021	M4	21 Поступление	180

1152	03.06.2021	M4	21 Продажа	82
1153	03.06.2021	M4	22 Поступление	170
1154	03.06.2021	M4	22 Продажа	75
1155	03.06.2021	M4	23 Поступление	180
1156	03.06.2021	M4	23 Продажа	30
1157	03.06.2021	M4	35 Поступление	180
1158	03.06.2021	M4	35 Продажа	59
1159	03.06.2021	M4	37 Поступление	180
1160	03.06.2021	M4	37 Продажа	125
1161	03.06.2021	M4	38 Поступление	180
1162	03.06.2021	M4	38 Продажа	110
1163	03.06.2021	M4	39 Поступление	170
1164	03.06.2021	M4	39 Продажа	148
1165	03.06.2021	M4	40 Поступление	180
1166	03.06.2021	M4	40 Продажа	47
1167	03.06.2021	M4	41 Поступление	180
1168	03.06.2021	M4	41 Продажа	12
1169	03.06.2021	M4	42 Поступление	170
1170	03.06.2021	M4	42 Продажа	19
1171	03.06.2021	M4	43 Поступление	180
1172	03.06.2021	M4	43 Продажа	14
1173	03.06.2021	M5	17 Поступление	180
1174	03.06.2021	M5	17 Продажа	98
1175	03.06.2021	M5	19 Поступление	180
1176	03.06.2021	M5	19 Продажа	54
1177	03.06.2021	M5	20 Поступление	180
1178	03.06.2021	M5	20 Продажа	48
1179	03.06.2021	M5	21 Поступление	170
1180	03.06.2021	M5	21 Продажа	95
1181	03.06.2021	M5	22 Поступление	180
1182	03.06.2021	M5	22 Продажа	99
1183	03.06.2021	M5	23 Поступление	180
1184	03.06.2021	M5	23 Продажа	42
1185	03.06.2021	M5	35 Поступление	170
1186	03.06.2021	M5	35 Продажа	54
1187	03.06.2021	M5	37 Поступление	180
1188	03.06.2021	M5	37 Продажа	127
1189	03.06.2021	M5	38 Поступление	180
1190	03.06.2021	M5	38 Продажа	116
1191	03.06.2021	M5	39 Поступление	180
1192	03.06.2021	M5	39 Продажа	154
1193	03.06.2021	M5	40 Поступление	180
1194	03.06.2021	M5	40 Продажа	26
1195	03.06.2021	M5	41 Поступление	170
1196	03.06.2021	M5	41 Продажа	44
1197	03.06.2021	M5	42 Поступление	180
1198	03.06.2021	M5	42 Продажа	25
1199	03.06.2021	M5	43 Поступление	180
1200	03.06.2021	M5	43 Продажа	19
1201	03.06.2021	M6	17 Поступление	170

1202	03.06.2021	M6	17 Продажа	98
1203	03.06.2021	M6	19 Поступление	180
1204	03.06.2021	M6	19 Продажа	54
1205	03.06.2021	M6	20 Поступление	180
1206	03.06.2021	M6	20 Продажа	49
1207	03.06.2021	M6	21 Поступление	180
1208	03.06.2021	M6	21 Продажа	84
1209	03.06.2021	M6	22 Поступление	180
1210	03.06.2021	M6	22 Продажа	97
1211	03.06.2021	M6	23 Поступление	170
1212	03.06.2021	M6	23 Продажа	40
1213	03.06.2021	M6	35 Поступление	180
1214	03.06.2021	M6	35 Продажа	27
1215	03.06.2021	M6	37 Поступление	180
1216	03.06.2021	M6	37 Продажа	89
1217	03.06.2021	M6	38 Поступление	170
1218	03.06.2021	M6	38 Продажа	104
1219	03.06.2021	M6	39 Поступление	180
1220	03.06.2021	M6	39 Продажа	136
1221	03.06.2021	M6	40 Поступление	180
1222	03.06.2021	M6	40 Продажа	21
1223	03.06.2021	M6	41 Поступление	180
1224	03.06.2021	M6	41 Продажа	35
1225	03.06.2021	M6	42 Поступление	180
1226	03.06.2021	M6	42 Продажа	14
1227	03.06.2021	M6	43 Поступление	170
1228	03.06.2021	M6	43 Продажа	8
1229	03.06.2021	M7	17 Поступление	180
1230	03.06.2021	M7	17 Продажа	90
1231	03.06.2021	M7	19 Поступление	180
1232	03.06.2021	M7	19 Продажа	58
1233	03.06.2021	M7	20 Поступление	170
1234	03.06.2021	M7	20 Продажа	60
1235	03.06.2021	M7	21 Поступление	180
1236	03.06.2021	M7	21 Продажа	95
1237	03.06.2021	M7	22 Поступление	180
1238	03.06.2021	M7	22 Продажа	81
1239	03.06.2021	M7	23 Поступление	180
1240	03.06.2021	M7	23 Продажа	35
1241	03.06.2021	M7	35 Поступление	180
1242	03.06.2021	M7	35 Продажа	57
1243	03.06.2021	M7	37 Поступление	170
1244	03.06.2021	M7	37 Продажа	135
1245	03.06.2021	M7	38 Поступление	180
1246	03.06.2021	M7	38 Продажа	114
1247	03.06.2021	M7	39 Поступление	180
1248	03.06.2021	M7	39 Продажа	153
1249	03.06.2021	M7	40 Поступление	170
1250	03.06.2021	M7	40 Продажа	37
1251	03.06.2021	M7	41 Поступление	180

1252	03.06.2021	M7	41 Продажа	14
1253	03.06.2021	M7	42 Поступление	180
1254	03.06.2021	M7	42 Продажа	17
1255	03.06.2021	M7	43 Поступление	180
1256	03.06.2021	M7	43 Продажа	21
1257	03.06.2021	M8	17 Поступление	180
1258	03.06.2021	M8	17 Продажа	87
1259	03.06.2021	M8	19 Поступление	170
1260	03.06.2021	M8	19 Продажа	47
1261	03.06.2021	M8	20 Поступление	180
1262	03.06.2021	M8	20 Продажа	54
1263	03.06.2021	M8	21 Поступление	180
1264	03.06.2021	M8	21 Продажа	82
1265	03.06.2021	M8	22 Поступление	170
1266	03.06.2021	M8	22 Продажа	75
1267	03.06.2021	M8	23 Поступление	180
1268	03.06.2021	M8	23 Продажа	23
1269	03.06.2021	M8	35 Поступление	180
1270	03.06.2021	M8	35 Продажа	58
1271	03.06.2021	M8	37 Поступление	180
1272	03.06.2021	M8	37 Продажа	135
1273	03.06.2021	M8	38 Поступление	180
1274	03.06.2021	M8	38 Продажа	112
1275	03.06.2021	M8	39 Поступление	170
1276	03.06.2021	M8	39 Продажа	146
1277	03.06.2021	M8	40 Поступление	180
1278	03.06.2021	M8	40 Продажа	45
1279	03.06.2021	M8	41 Поступление	180
1280	03.06.2021	M8	41 Продажа	21
1281	03.06.2021	M8	42 Поступление	170
1282	03.06.2021	M8	42 Продажа	18
1283	03.06.2021	M8	43 Поступление	180
1284	03.06.2021	M8	43 Продажа	14
1285	03.06.2021	M9	17 Поступление	180
1286	03.06.2021	M9	17 Продажа	78
1287	03.06.2021	M9	19 Поступление	180
1288	03.06.2021	M9	19 Продажа	58
1289	03.06.2021	M9	20 Поступление	180
1290	03.06.2021	M9	20 Продажа	57
1291	03.06.2021	M9	21 Поступление	170
1292	03.06.2021	M9	21 Продажа	72
1293	03.06.2021	M9	22 Поступление	180
1294	03.06.2021	M9	22 Продажа	68
1295	03.06.2021	M9	23 Поступление	180
1296	03.06.2021	M9	23 Продажа	14
1297	03.06.2021	M9	35 Поступление	170
1298	03.06.2021	M9	35 Продажа	54
1299	03.06.2021	M9	37 Поступление	180
1300	03.06.2021	M9	37 Продажа	130
1301	03.06.2021	M9	38 Поступление	180

1302	03.06.2021	M9	38 Продажа	85
1303	03.06.2021	M9	39 Поступление	180
1304	03.06.2021	M9	39 Продажа	147
1305	03.06.2021	M9	40 Поступление	180
1306	03.06.2021	M9	40 Продажа	47
1307	03.06.2021	M9	41 Поступление	170
1308	03.06.2021	M9	41 Продажа	22
1309	03.06.2021	M9	42 Поступление	180
1310	03.06.2021	M9	42 Продажа	14
1311	03.06.2021	M9	43 Поступление	180
1312	03.06.2021	M9	43 Продажа	12
1313	04.06.2021	M1	15 Поступление	170
1314	04.06.2021	M1	15 Продажа	180
1315	04.06.2021	M10	15 Поступление	180
1316	04.06.2021	M10	15 Продажа	180
1317	04.06.2021	M11	15 Поступление	180
1318	04.06.2021	M11	15 Продажа	108
1319	04.06.2021	M12	15 Поступление	180
1320	04.06.2021	M12	15 Продажа	144
1321	04.06.2021	M13	15 Поступление	180
1322	04.06.2021	M13	15 Продажа	144
1323	04.06.2021	M14	15 Поступление	170
1324	04.06.2021	M14	15 Продажа	76
1325	04.06.2021	M15	15 Поступление	180
1326	04.06.2021	M15	15 Продажа	180
1327	04.06.2021	M16	15 Поступление	180
1328	04.06.2021	M16	15 Продажа	144
1329	04.06.2021	M2	15 Поступление	170
1330	04.06.2021	M2	15 Продажа	132
1331	04.06.2021	M3	15 Поступление	180
1332	04.06.2021	M3	15 Продажа	108
1333	04.06.2021	M4	15 Поступление	180
1334	04.06.2021	M4	15 Продажа	144
1335	04.06.2021	M5	15 Поступление	180
1336	04.06.2021	M5	15 Продажа	180
1337	04.06.2021	M6	15 Поступление	180
1338	04.06.2021	M6	15 Продажа	160
1339	04.06.2021	M7	15 Поступление	170
1340	04.06.2021	M7	15 Продажа	144
1341	04.06.2021	M8	15 Поступление	180
1342	04.06.2021	M8	15 Продажа	120
1343	04.06.2021	M9	15 Поступление	180
1344	04.06.2021	M9	15 Продажа	90
1345	07.06.2021	M1	2 Поступление	170
1346	07.06.2021	M1	2 Продажа	95
1347	07.06.2021	M1	11 Поступление	180
1348	07.06.2021	M1	11 Продажа	89
1349	07.06.2021	M1	12 Поступление	180
1350	07.06.2021	M1	12 Продажа	104
1351	07.06.2021	M1	31 Поступление	180

1352	07.06.2021	M1	31 Продажа	20
1353	07.06.2021	M1	32 Поступление	180
1354	07.06.2021	M1	32 Продажа	24
1355	07.06.2021	M1	36 Поступление	170
1356	07.06.2021	M1	36 Продажа	31
1357	07.06.2021	M1	49 Поступление	180
1358	07.06.2021	M1	49 Продажа	49
1359	07.06.2021	M1	50 Поступление	180
1360	07.06.2021	M1	50 Продажа	47
1361	07.06.2021	M1	51 Поступление	170
1362	07.06.2021	M1	51 Продажа	48
1363	07.06.2021	M1	52 Поступление	180
1364	07.06.2021	M1	52 Продажа	58
1365	07.06.2021	M1	53 Поступление	180
1366	07.06.2021	M1	53 Продажа	57
1367	07.06.2021	M1	54 Поступление	180
1368	07.06.2021	M1	54 Продажа	29
1369	07.06.2021	M1	55 Поступление	180
1370	07.06.2021	M1	55 Продажа	66
1371	07.06.2021	M1	56 Поступление	170
1372	07.06.2021	M1	56 Продажа	35
1373	07.06.2021	M1	57 Поступление	180
1374	07.06.2021	M1	57 Продажа	26
1375	07.06.2021	M1	58 Поступление	180
1376	07.06.2021	M1	58 Продажа	37
1377	07.06.2021	M1	59 Поступление	170
1378	07.06.2021	M1	59 Продажа	39
1379	07.06.2021	M1	60 Поступление	180
1380	07.06.2021	M1	60 Продажа	38
1381	07.06.2021	M1	61 Поступление	180
1382	07.06.2021	M1	61 Продажа	27
1383	07.06.2021	M1	62 Поступление	180
1384	07.06.2021	M1	62 Продажа	19
1385	07.06.2021	M1	63 Поступление	180
1386	07.06.2021	M1	63 Продажа	26
1387	07.06.2021	M1	64 Поступление	170
1388	07.06.2021	M1	64 Продажа	18
1389	07.06.2021	M10	2 Поступление	180
1390	07.06.2021	M10	2 Продажа	102
1391	07.06.2021	M10	11 Поступление	180
1392	07.06.2021	M10	11 Продажа	93
1393	07.06.2021	M10	12 Поступление	170
1394	07.06.2021	M10	12 Продажа	110
1395	07.06.2021	M10	31 Поступление	180
1396	07.06.2021	M10	31 Продажа	18
1397	07.06.2021	M10	32 Поступление	180
1398	07.06.2021	M10	32 Продажа	34
1399	07.06.2021	M10	36 Поступление	180
1400	07.06.2021	M10	36 Продажа	32
1401	07.06.2021	M10	49 Поступление	180

1402	07.06.2021	M10	49 Продажа	57
1403	07.06.2021	M10	50 Поступление	170
1404	07.06.2021	M10	50 Продажа	55
1405	07.06.2021	M10	51 Поступление	180
1406	07.06.2021	M10	51 Продажа	53
1407	07.06.2021	M10	52 Поступление	180
1408	07.06.2021	M10	52 Продажа	64
1409	07.06.2021	M10	53 Поступление	170
1410	07.06.2021	M10	53 Продажа	62
1411	07.06.2021	M10	54 Поступление	180
1412	07.06.2021	M10	54 Продажа	37
1413	07.06.2021	M10	55 Поступление	180
1414	07.06.2021	M10	55 Продажа	74
1415	07.06.2021	M10	56 Поступление	180
1416	07.06.2021	M10	56 Продажа	42
1417	07.06.2021	M10	57 Поступление	180
1418	07.06.2021	M10	57 Продажа	33
1419	07.06.2021	M10	58 Поступление	170
1420	07.06.2021	M10	58 Продажа	44
1421	07.06.2021	M10	59 Поступление	180
1422	07.06.2021	M10	59 Продажа	49
1423	07.06.2021	M10	60 Поступление	180
1424	07.06.2021	M10	60 Продажа	41
1425	07.06.2021	M10	61 Поступление	170
1426	07.06.2021	M10	61 Продажа	37
1427	07.06.2021	M10	62 Поступление	180
1428	07.06.2021	M10	62 Продажа	25
1429	07.06.2021	M10	63 Поступление	180
1430	07.06.2021	M10	63 Продажа	34
1431	07.06.2021	M10	64 Поступление	180
1432	07.06.2021	M10	64 Продажа	21
1433	07.06.2021	M11	2 Поступление	180
1434	07.06.2021	M11	2 Продажа	21
1435	07.06.2021	M11	11 Поступление	170
1436	07.06.2021	M11	11 Продажа	18
1437	07.06.2021	M11	12 Поступление	180
1438	07.06.2021	M11	12 Продажа	23
1439	07.06.2021	M11	31 Поступление	180
1440	07.06.2021	M11	31 Продажа	4
1441	07.06.2021	M11	32 Поступление	170
1442	07.06.2021	M11	32 Продажа	2
1443	07.06.2021	M11	36 Поступление	180
1444	07.06.2021	M11	36 Продажа	8
1445	07.06.2021	M11	49 Поступление	180
1446	07.06.2021	M11	49 Продажа	42
1447	07.06.2021	M11	50 Поступление	180
1448	07.06.2021	M11	50 Продажа	41
1449	07.06.2021	M11	51 Поступление	180
1450	07.06.2021	M11	51 Продажа	32
1451	07.06.2021	M11	52 Поступление	170

1452	07.06.2021	M11	52 Продажа	63
1453	07.06.2021	M11	53 Поступление	180
1454	07.06.2021	M11	53 Продажа	62
1455	07.06.2021	M11	54 Поступление	180
1456	07.06.2021	M11	54 Продажа	31
1457	07.06.2021	M11	55 Поступление	170
1458	07.06.2021	M11	55 Продажа	74
1459	07.06.2021	M11	56 Поступление	180
1460	07.06.2021	M11	56 Продажа	45
1461	07.06.2021	M11	57 Поступление	180
1462	07.06.2021	M11	57 Продажа	31
1463	07.06.2021	M11	58 Поступление	180
1464	07.06.2021	M11	58 Продажа	26
1465	07.06.2021	M11	59 Поступление	180
1466	07.06.2021	M11	59 Продажа	21
1467	07.06.2021	M11	60 Поступление	170
1468	07.06.2021	M11	60 Продажа	20
1469	07.06.2021	M11	61 Поступление	180
1470	07.06.2021	M11	61 Продажа	33
1471	07.06.2021	M11	62 Поступление	180
1472	07.06.2021	M11	62 Продажа	25
1473	07.06.2021	M11	63 Поступление	170
1474	07.06.2021	M11	63 Продажа	33
1475	07.06.2021	M11	64 Поступление	180
1476	07.06.2021	M11	64 Продажа	11
1477	07.06.2021	M12	2 Поступление	180
1478	07.06.2021	M12	2 Продажа	50
1479	07.06.2021	M12	11 Поступление	180
1480	07.06.2021	M12	11 Продажа	48
1481	07.06.2021	M12	12 Поступление	180
1482	07.06.2021	M12	12 Продажа	58
1483	07.06.2021	M12	31 Поступление	170
1484	07.06.2021	M12	31 Продажа	8
1485	07.06.2021	M12	32 Поступление	180
1486	07.06.2021	M12	32 Продажа	9
1487	07.06.2021	M12	36 Поступление	180
1488	07.06.2021	M12	36 Продажа	14
1489	07.06.2021	M12	49 Поступление	170
1490	07.06.2021	M12	49 Продажа	48
1491	07.06.2021	M12	50 Поступление	180
1492	07.06.2021	M12	50 Продажа	47
1493	07.06.2021	M12	51 Поступление	180
1494	07.06.2021	M12	51 Продажа	39
1495	07.06.2021	M12	52 Поступление	180
1496	07.06.2021	M12	52 Продажа	57
1497	07.06.2021	M12	53 Поступление	180
1498	07.06.2021	M12	53 Продажа	55
1499	07.06.2021	M12	54 Поступление	170
1500	07.06.2021	M12	54 Продажа	28
1501	07.06.2021	M12	55 Поступление	180

1502	07.06.2021	M12	55 Продажа	64
1503	07.06.2021	M12	56 Поступление	180
1504	07.06.2021	M12	56 Продажа	37
1505	07.06.2021	M12	57 Поступление	170
1506	07.06.2021	M12	57 Продажа	18
1507	07.06.2021	M12	58 Поступление	180
1508	07.06.2021	M12	58 Продажа	29
1509	07.06.2021	M12	59 Поступление	180
1510	07.06.2021	M12	59 Продажа	27
1511	07.06.2021	M12	60 Поступление	180
1512	07.06.2021	M12	60 Продажа	35
1513	07.06.2021	M12	61 Поступление	180
1514	07.06.2021	M12	61 Продажа	29
1515	07.06.2021	M12	62 Поступление	170
1516	07.06.2021	M12	62 Продажа	18
1517	07.06.2021	M12	63 Поступление	180
1518	07.06.2021	M12	63 Продажа	23
1519	07.06.2021	M12	64 Поступление	180
1520	07.06.2021	M12	64 Продажа	25
1521	07.06.2021	M13	2 Поступление	170
1522	07.06.2021	M13	2 Продажа	47
1523	07.06.2021	M13	11 Поступление	180
1524	07.06.2021	M13	11 Продажа	54
1525	07.06.2021	M13	12 Поступление	180
1526	07.06.2021	M13	12 Продажа	72
1527	07.06.2021	M13	31 Поступление	180
1528	07.06.2021	M13	31 Продажа	8
1529	07.06.2021	M13	32 Поступление	180
1530	07.06.2021	M13	32 Продажа	6
1531	07.06.2021	M13	36 Поступление	170
1532	07.06.2021	M13	36 Продажа	19
1533	07.06.2021	M13	49 Поступление	180
1534	07.06.2021	M13	49 Продажа	55
1535	07.06.2021	M13	50 Поступление	180
1536	07.06.2021	M13	50 Продажа	52
1537	07.06.2021	M13	51 Поступление	170
1538	07.06.2021	M13	51 Продажа	43
1539	07.06.2021	M13	52 Поступление	180
1540	07.06.2021	M13	52 Продажа	61
1541	07.06.2021	M13	53 Поступление	180
1542	07.06.2021	M13	53 Продажа	67
1543	07.06.2021	M13	54 Поступление	180
1544	07.06.2021	M13	54 Продажа	34
1545	07.06.2021	M13	55 Поступление	180
1546	07.06.2021	M13	55 Продажа	72
1547	07.06.2021	M13	56 Поступление	170
1548	07.06.2021	M13	56 Продажа	48
1549	07.06.2021	M13	57 Поступление	180
1550	07.06.2021	M13	57 Продажа	24
1551	07.06.2021	M13	58 Поступление	180

1552	07.06.2021	M13	58 Продажа	31
1553	07.06.2021	M13	59 Поступление	170
1554	07.06.2021	M13	59 Продажа	32
1555	07.06.2021	M13	60 Поступление	180
1556	07.06.2021	M13	60 Продажа	43
1557	07.06.2021	M13	61 Поступление	180
1558	07.06.2021	M13	61 Продажа	31
1559	07.06.2021	M13	62 Поступление	180
1560	07.06.2021	M13	62 Продажа	22
1561	07.06.2021	M13	63 Поступление	180
1562	07.06.2021	M13	63 Продажа	37
1563	07.06.2021	M13	64 Поступление	170
1564	07.06.2021	M13	64 Продажа	26
1565	07.06.2021	M14	2 Поступление	180
1566	07.06.2021	M14	2 Продажа	26
1567	07.06.2021	M14	11 Поступление	180
1568	07.06.2021	M14	11 Продажа	14
1569	07.06.2021	M14	12 Поступление	170
1570	07.06.2021	M14	12 Продажа	21
1571	07.06.2021	M14	31 Поступление	180
1572	07.06.2021	M14	31 Продажа	4
1573	07.06.2021	M14	32 Поступление	180
1574	07.06.2021	M14	32 Продажа	3
1575	07.06.2021	M14	36 Поступление	180
1576	07.06.2021	M14	36 Продажа	11
1577	07.06.2021	M14	49 Поступление	180
1578	07.06.2021	M14	49 Продажа	37
1579	07.06.2021	M14	50 Поступление	170
1580	07.06.2021	M14	50 Продажа	35
1581	07.06.2021	M14	51 Поступление	180
1582	07.06.2021	M14	51 Продажа	28
1583	07.06.2021	M14	52 Поступление	180
1584	07.06.2021	M14	52 Продажа	58
1585	07.06.2021	M14	53 Поступление	170
1586	07.06.2021	M14	53 Продажа	59
1587	07.06.2021	M14	54 Поступление	180
1588	07.06.2021	M14	54 Продажа	24
1589	07.06.2021	M14	55 Поступление	180
1590	07.06.2021	M14	55 Продажа	65
1591	07.06.2021	M14	56 Поступление	180
1592	07.06.2021	M14	56 Продажа	37
1593	07.06.2021	M14	57 Поступление	180
1594	07.06.2021	M14	57 Продажа	28
1595	07.06.2021	M14	58 Поступление	170
1596	07.06.2021	M14	58 Продажа	19
1597	07.06.2021	M14	59 Поступление	180
1598	07.06.2021	M14	59 Продажа	18
1599	07.06.2021	M14	60 Поступление	180
1600	07.06.2021	M14	60 Продажа	16
1601	07.06.2021	M14	61 Поступление	170

1602	07.06.2021	M14	61 Продажа	25
1603	07.06.2021	M14	62 Поступление	180
1604	07.06.2021	M14	62 Продажа	15
1605	07.06.2021	M14	63 Поступление	180
1606	07.06.2021	M14	63 Продажа	27
1607	07.06.2021	M14	64 Поступление	180
1608	07.06.2021	M14	64 Продажа	14
1609	07.06.2021	M15	2 Поступление	180
1610	07.06.2021	M15	2 Продажа	95
1611	07.06.2021	M15	11 Поступление	170
1612	07.06.2021	M15	11 Продажа	87
1613	07.06.2021	M15	12 Поступление	180
1614	07.06.2021	M15	12 Продажа	115
1615	07.06.2021	M15	31 Поступление	180
1616	07.06.2021	M15	31 Продажа	12
1617	07.06.2021	M15	32 Поступление	170
1618	07.06.2021	M15	32 Продажа	19
1619	07.06.2021	M15	36 Поступление	180
1620	07.06.2021	M15	36 Продажа	27
1621	07.06.2021	M15	49 Поступление	180
1622	07.06.2021	M15	49 Продажа	49
1623	07.06.2021	M15	50 Поступление	180
1624	07.06.2021	M15	50 Продажа	47
1625	07.06.2021	M15	51 Поступление	180
1626	07.06.2021	M15	51 Продажа	48
1627	07.06.2021	M15	52 Поступление	170
1628	07.06.2021	M15	52 Продажа	58
1629	07.06.2021	M15	53 Поступление	180
1630	07.06.2021	M15	53 Продажа	57
1631	07.06.2021	M15	54 Поступление	180
1632	07.06.2021	M15	54 Продажа	29
1633	07.06.2021	M15	55 Поступление	170
1634	07.06.2021	M15	55 Продажа	66
1635	07.06.2021	M15	56 Поступление	180
1636	07.06.2021	M15	56 Продажа	35
1637	07.06.2021	M15	57 Поступление	180
1638	07.06.2021	M15	57 Продажа	26
1639	07.06.2021	M15	58 Поступление	180
1640	07.06.2021	M15	58 Продажа	37
1641	07.06.2021	M15	59 Поступление	180
1642	07.06.2021	M15	59 Продажа	39
1643	07.06.2021	M15	60 Поступление	170
1644	07.06.2021	M15	60 Продажа	38
1645	07.06.2021	M15	61 Поступление	180
1646	07.06.2021	M15	61 Продажа	27
1647	07.06.2021	M15	62 Поступление	180
1648	07.06.2021	M15	62 Продажа	19
1649	07.06.2021	M15	63 Поступление	170
1650	07.06.2021	M15	63 Продажа	26
1651	07.06.2021	M15	64 Поступление	180

1652	07.06.2021	M15	64 Продажа	18
1653	07.06.2021	M16	2 Поступление	180
1654	07.06.2021	M16	2 Продажа	60
1655	07.06.2021	M16	11 Поступление	180
1656	07.06.2021	M16	11 Продажа	65
1657	07.06.2021	M16	12 Поступление	180
1658	07.06.2021	M16	12 Продажа	57
1659	07.06.2021	M16	31 Поступление	170
1660	07.06.2021	M16	31 Продажа	8
1661	07.06.2021	M16	32 Поступление	180
1662	07.06.2021	M16	32 Продажа	7
1663	07.06.2021	M16	36 Поступление	180
1664	07.06.2021	M16	36 Продажа	18
1665	07.06.2021	M16	49 Поступление	170
1666	07.06.2021	M16	49 Продажа	50
1667	07.06.2021	M16	50 Поступление	180
1668	07.06.2021	M16	50 Продажа	50
1669	07.06.2021	M16	51 Поступление	180
1670	07.06.2021	M16	51 Продажа	40
1671	07.06.2021	M16	52 Поступление	180
1672	07.06.2021	M16	52 Продажа	60
1673	07.06.2021	M16	53 Поступление	180
1674	07.06.2021	M16	53 Продажа	60
1675	07.06.2021	M16	54 Поступление	170
1676	07.06.2021	M16	54 Продажа	30
1677	07.06.2021	M16	55 Поступление	180
1678	07.06.2021	M16	55 Продажа	70
1679	07.06.2021	M16	56 Поступление	180
1680	07.06.2021	M16	56 Продажа	40
1681	07.06.2021	M16	57 Поступление	170
1682	07.06.2021	M16	57 Продажа	20
1683	07.06.2021	M16	58 Поступление	180
1684	07.06.2021	M16	58 Продажа	30
1685	07.06.2021	M16	59 Поступление	180
1686	07.06.2021	M16	59 Продажа	30
1687	07.06.2021	M16	60 Поступление	180
1688	07.06.2021	M16	60 Продажа	40
1689	07.06.2021	M16	61 Поступление	180
1690	07.06.2021	M16	61 Продажа	30
1691	07.06.2021	M16	62 Поступление	170
1692	07.06.2021	M16	62 Продажа	20
1693	07.06.2021	M16	63 Поступление	180
1694	07.06.2021	M16	63 Продажа	30
1695	07.06.2021	M16	64 Поступление	180
1696	07.06.2021	M16	64 Продажа	20
1697	07.06.2021	M2	2 Поступление	170
1698	07.06.2021	M2	2 Продажа	54
1699	07.06.2021	M2	11 Поступление	180
1700	07.06.2021	M2	11 Продажа	63
1701	07.06.2021	M2	12 Поступление	180

1702	07.06.2021	M2	12 Продажа	71
1703	07.06.2021	M2	31 Поступление	180
1704	07.06.2021	M2	31 Продажа	11
1705	07.06.2021	M2	32 Поступление	180
1706	07.06.2021	M2	32 Продажа	9
1707	07.06.2021	M2	36 Поступление	170
1708	07.06.2021	M2	36 Продажа	16
1709	07.06.2021	M2	49 Поступление	180
1710	07.06.2021	M2	49 Продажа	48
1711	07.06.2021	M2	50 Поступление	180
1712	07.06.2021	M2	50 Продажа	47
1713	07.06.2021	M2	51 Поступление	170
1714	07.06.2021	M2	51 Продажа	39
1715	07.06.2021	M2	52 Поступление	180
1716	07.06.2021	M2	52 Продажа	57
1717	07.06.2021	M2	53 Поступление	180
1718	07.06.2021	M2	53 Продажа	55
1719	07.06.2021	M2	54 Поступление	180
1720	07.06.2021	M2	54 Продажа	28
1721	07.06.2021	M2	55 Поступление	180
1722	07.06.2021	M2	55 Продажа	64
1723	07.06.2021	M2	56 Поступление	170
1724	07.06.2021	M2	56 Продажа	37
1725	07.06.2021	M2	57 Поступление	180
1726	07.06.2021	M2	57 Продажа	18
1727	07.06.2021	M2	58 Поступление	180
1728	07.06.2021	M2	58 Продажа	29
1729	07.06.2021	M2	59 Поступление	170
1730	07.06.2021	M2	59 Продажа	27
1731	07.06.2021	M2	60 Поступление	180
1732	07.06.2021	M2	60 Продажа	35
1733	07.06.2021	M2	61 Поступление	180
1734	07.06.2021	M2	61 Продажа	29
1735	07.06.2021	M2	62 Поступление	180
1736	07.06.2021	M2	62 Продажа	18
1737	07.06.2021	M2	63 Поступление	180
1738	07.06.2021	M2	63 Продажа	23
1739	07.06.2021	M2	64 Поступление	170
1740	07.06.2021	M2	64 Продажа	25
1741	07.06.2021	M3	2 Поступление	180
1742	07.06.2021	M3	2 Продажа	27
1743	07.06.2021	M3	11 Поступление	180
1744	07.06.2021	M3	11 Продажа	10
1745	07.06.2021	M3	12 Поступление	170
1746	07.06.2021	M3	12 Продажа	25
1747	07.06.2021	M3	31 Поступление	180
1748	07.06.2021	M3	31 Продажа	5
1749	07.06.2021	M3	32 Поступление	180
1750	07.06.2021	M3	32 Продажа	4
1751	07.06.2021	M3	36 Поступление	180

1752	07.06.2021	M3	36 Продажа	12
1753	07.06.2021	M3	49 Поступление	180
1754	07.06.2021	M3	49 Продажа	42
1755	07.06.2021	M3	50 Поступление	170
1756	07.06.2021	M3	50 Продажа	41
1757	07.06.2021	M3	51 Поступление	180
1758	07.06.2021	M3	51 Продажа	34
1759	07.06.2021	M3	52 Поступление	180
1760	07.06.2021	M3	52 Продажа	63
1761	07.06.2021	M3	53 Поступление	170
1762	07.06.2021	M3	53 Продажа	62
1763	07.06.2021	M3	54 Поступление	180
1764	07.06.2021	M3	54 Продажа	31
1765	07.06.2021	M3	55 Поступление	180
1766	07.06.2021	M3	55 Продажа	74
1767	07.06.2021	M3	56 Поступление	180
1768	07.06.2021	M3	56 Продажа	45
1769	07.06.2021	M3	57 Поступление	180
1770	07.06.2021	M3	57 Продажа	35
1771	07.06.2021	M3	58 Поступление	170
1772	07.06.2021	M3	58 Продажа	26
1773	07.06.2021	M3	59 Поступление	180
1774	07.06.2021	M3	59 Продажа	21
1775	07.06.2021	M3	60 Поступление	180
1776	07.06.2021	M3	60 Продажа	25
1777	07.06.2021	M3	61 Поступление	170
1778	07.06.2021	M3	61 Продажа	33
1779	07.06.2021	M3	62 Поступление	180
1780	07.06.2021	M3	62 Продажа	25
1781	07.06.2021	M3	63 Поступление	180
1782	07.06.2021	M3	63 Продажа	33
1783	07.06.2021	M3	64 Поступление	180
1784	07.06.2021	M3	64 Продажа	16
1785	07.06.2021	M4	2 Поступление	180
1786	07.06.2021	M4	2 Продажа	56
1787	07.06.2021	M4	11 Поступление	170
1788	07.06.2021	M4	11 Продажа	65
1789	07.06.2021	M4	12 Поступление	180
1790	07.06.2021	M4	12 Продажа	75
1791	07.06.2021	M4	31 Поступление	180
1792	07.06.2021	M4	31 Продажа	12
1793	07.06.2021	M4	32 Поступление	170
1794	07.06.2021	M4	32 Продажа	11
1795	07.06.2021	M4	36 Поступление	180
1796	07.06.2021	M4	36 Продажа	18
1797	07.06.2021	M4	49 Поступление	180
1798	07.06.2021	M4	49 Продажа	55
1799	07.06.2021	M4	50 Поступление	180
1800	07.06.2021	M4	50 Продажа	52
1801	07.06.2021	M4	51 Поступление	180

1802	07.06.2021	M4	51 Продажа	43
1803	07.06.2021	M4	52 Поступление	170
1804	07.06.2021	M4	52 Продажа	61
1805	07.06.2021	M4	53 Поступление	180
1806	07.06.2021	M4	53 Продажа	67
1807	07.06.2021	M4	54 Поступление	180
1808	07.06.2021	M4	54 Продажа	34
1809	07.06.2021	M4	55 Поступление	170
1810	07.06.2021	M4	55 Продажа	72
1811	07.06.2021	M4	56 Поступление	180
1812	07.06.2021	M4	56 Продажа	48
1813	07.06.2021	M4	57 Поступление	180
1814	07.06.2021	M4	57 Продажа	24
1815	07.06.2021	M4	58 Поступление	180
1816	07.06.2021	M4	58 Продажа	31
1817	07.06.2021	M4	59 Поступление	180
1818	07.06.2021	M4	59 Продажа	32
1819	07.06.2021	M4	60 Поступление	170
1820	07.06.2021	M4	60 Продажа	43
1821	07.06.2021	M4	61 Поступление	180
1822	07.06.2021	M4	61 Продажа	31
1823	07.06.2021	M4	62 Поступление	180
1824	07.06.2021	M4	62 Продажа	22
1825	07.06.2021	M4	63 Поступление	170
1826	07.06.2021	M4	63 Продажа	37
1827	07.06.2021	M4	64 Поступление	180
1828	07.06.2021	M4	64 Продажа	26
1829	07.06.2021	M5	2 Поступление	180
1830	07.06.2021	M5	2 Продажа	97
1831	07.06.2021	M5	11 Поступление	180
1832	07.06.2021	M5	11 Продажа	104
1833	07.06.2021	M5	12 Поступление	180
1834	07.06.2021	M5	12 Продажа	121
1835	07.06.2021	M5	31 Поступление	170
1836	07.06.2021	M5	31 Продажа	19
1837	07.06.2021	M5	32 Поступление	180
1838	07.06.2021	M5	32 Продажа	21
1839	07.06.2021	M5	36 Поступление	180
1840	07.06.2021	M5	36 Продажа	28
1841	07.06.2021	M5	49 Поступление	170
1842	07.06.2021	M5	49 Продажа	57
1843	07.06.2021	M5	50 Поступление	180
1844	07.06.2021	M5	50 Продажа	55
1845	07.06.2021	M5	51 Поступление	180
1846	07.06.2021	M5	51 Продажа	53
1847	07.06.2021	M5	52 Поступление	180
1848	07.06.2021	M5	52 Продажа	64
1849	07.06.2021	M5	53 Поступление	180
1850	07.06.2021	M5	53 Продажа	62
1851	07.06.2021	M5	54 Поступление	170

1852	07.06.2021	M5	54 Продажа	37
1853	07.06.2021	M5	55 Поступление	180
1854	07.06.2021	M5	55 Продажа	74
1855	07.06.2021	M5	56 Поступление	180
1856	07.06.2021	M5	56 Продажа	42
1857	07.06.2021	M5	57 Поступление	170
1858	07.06.2021	M5	57 Продажа	33
1859	07.06.2021	M5	58 Поступление	180
1860	07.06.2021	M5	58 Продажа	44
1861	07.06.2021	M5	59 Поступление	180
1862	07.06.2021	M5	59 Продажа	49
1863	07.06.2021	M5	60 Поступление	180
1864	07.06.2021	M5	60 Продажа	41
1865	07.06.2021	M5	61 Поступление	180
1866	07.06.2021	M5	61 Продажа	37
1867	07.06.2021	M5	62 Поступление	170
1868	07.06.2021	M5	62 Продажа	25
1869	07.06.2021	M5	63 Поступление	180
1870	07.06.2021	M5	63 Продажа	34
1871	07.06.2021	M5	64 Поступление	180
1872	07.06.2021	M5	64 Продажа	21
1873	07.06.2021	M6	2 Поступление	170
1874	07.06.2021	M6	2 Продажа	97
1875	07.06.2021	M6	11 Поступление	180
1876	07.06.2021	M6	11 Продажа	104
1877	07.06.2021	M6	12 Поступление	180
1878	07.06.2021	M6	12 Продажа	112
1879	07.06.2021	M6	31 Поступление	180
1880	07.06.2021	M6	31 Продажа	14
1881	07.06.2021	M6	32 Поступление	180
1882	07.06.2021	M6	32 Продажа	19
1883	07.06.2021	M6	36 Поступление	170
1884	07.06.2021	M6	36 Продажа	14
1885	07.06.2021	M6	49 Поступление	180
1886	07.06.2021	M6	49 Продажа	50
1887	07.06.2021	M6	50 Поступление	180
1888	07.06.2021	M6	50 Продажа	50
1889	07.06.2021	M6	51 Поступление	170
1890	07.06.2021	M6	51 Продажа	50
1891	07.06.2021	M6	52 Поступление	180
1892	07.06.2021	M6	52 Продажа	60
1893	07.06.2021	M6	53 Поступление	180
1894	07.06.2021	M6	53 Продажа	60
1895	07.06.2021	M6	54 Поступление	180
1896	07.06.2021	M6	54 Продажа	30
1897	07.06.2021	M6	55 Поступление	180
1898	07.06.2021	M6	55 Продажа	70
1899	07.06.2021	M6	56 Поступление	170
1900	07.06.2021	M6	56 Продажа	40
1901	07.06.2021	M6	57 Поступление	180

1902	07.06.2021	M6	57 Продажа	30
1903	07.06.2021	M6	58 Поступление	180
1904	07.06.2021	M6	58 Продажа	40
1905	07.06.2021	M6	59 Поступление	170
1906	07.06.2021	M6	59 Продажа	40
1907	07.06.2021	M6	60 Поступление	180
1908	07.06.2021	M6	60 Продажа	40
1909	07.06.2021	M6	61 Поступление	180
1910	07.06.2021	M6	61 Продажа	30
1911	07.06.2021	M6	62 Поступление	180
1912	07.06.2021	M6	62 Продажа	40
1913	07.06.2021	M6	63 Поступление	180
1914	07.06.2021	M6	63 Продажа	30
1915	07.06.2021	M6	64 Поступление	170
1916	07.06.2021	M6	64 Продажа	20
1917	07.06.2021	M7	2 Поступление	180
1918	07.06.2021	M7	2 Продажа	75
1919	07.06.2021	M7	11 Поступление	180
1920	07.06.2021	M7	11 Продажа	54
1921	07.06.2021	M7	12 Поступление	170
1922	07.06.2021	M7	12 Продажа	63
1923	07.06.2021	M7	31 Поступление	180
1924	07.06.2021	M7	31 Продажа	3
1925	07.06.2021	M7	32 Поступление	180
1926	07.06.2021	M7	32 Продажа	5
1927	07.06.2021	M7	36 Поступление	180
1928	07.06.2021	M7	36 Продажа	10
1929	07.06.2021	M7	49 Поступление	180
1930	07.06.2021	M7	49 Продажа	48
1931	07.06.2021	M7	50 Поступление	170
1932	07.06.2021	M7	50 Продажа	47
1933	07.06.2021	M7	51 Поступление	180
1934	07.06.2021	M7	51 Продажа	39
1935	07.06.2021	M7	52 Поступление	180
1936	07.06.2021	M7	52 Продажа	57
1937	07.06.2021	M7	53 Поступление	170
1938	07.06.2021	M7	53 Продажа	55
1939	07.06.2021	M7	54 Поступление	180
1940	07.06.2021	M7	54 Продажа	28
1941	07.06.2021	M7	55 Поступление	180
1942	07.06.2021	M7	55 Продажа	64
1943	07.06.2021	M7	56 Поступление	180
1944	07.06.2021	M7	56 Продажа	37
1945	07.06.2021	M7	57 Поступление	180
1946	07.06.2021	M7	57 Продажа	18
1947	07.06.2021	M7	58 Поступление	170
1948	07.06.2021	M7	58 Продажа	29
1949	07.06.2021	M7	59 Поступление	180
1950	07.06.2021	M7	59 Продажа	27
1951	07.06.2021	M7	60 Поступление	180

1952	07.06.2021	M7	60 Продажа	35
1953	07.06.2021	M7	61 Поступление	170
1954	07.06.2021	M7	61 Продажа	29
1955	07.06.2021	M7	62 Поступление	180
1956	07.06.2021	M7	62 Продажа	18
1957	07.06.2021	M7	63 Поступление	180
1958	07.06.2021	M7	63 Продажа	23
1959	07.06.2021	M7	64 Поступление	180
1960	07.06.2021	M7	64 Продажа	25
1961	07.06.2021	M8	2 Поступление	180
1962	07.06.2021	M8	2 Продажа	65
1963	07.06.2021	M8	11 Поступление	170
1964	07.06.2021	M8	11 Продажа	56
1965	07.06.2021	M8	12 Поступление	180
1966	07.06.2021	M8	12 Продажа	71
1967	07.06.2021	M8	31 Поступление	180
1968	07.06.2021	M8	31 Продажа	14
1969	07.06.2021	M8	32 Поступление	170
1970	07.06.2021	M8	32 Продажа	8
1971	07.06.2021	M8	36 Поступление	180
1972	07.06.2021	M8	36 Продажа	12
1973	07.06.2021	M8	49 Поступление	180
1974	07.06.2021	M8	49 Продажа	55
1975	07.06.2021	M8	50 Поступление	180
1976	07.06.2021	M8	50 Продажа	52
1977	07.06.2021	M8	51 Поступление	180
1978	07.06.2021	M8	51 Продажа	43
1979	07.06.2021	M8	52 Поступление	170
1980	07.06.2021	M8	52 Продажа	61
1981	07.06.2021	M8	53 Поступление	180
1982	07.06.2021	M8	53 Продажа	67
1983	07.06.2021	M8	54 Поступление	180
1984	07.06.2021	M8	54 Продажа	34
1985	07.06.2021	M8	55 Поступление	170
1986	07.06.2021	M8	55 Продажа	72
1987	07.06.2021	M8	56 Поступление	180
1988	07.06.2021	M8	56 Продажа	48
1989	07.06.2021	M8	57 Поступление	180
1990	07.06.2021	M8	57 Продажа	24
1991	07.06.2021	M8	58 Поступление	180
1992	07.06.2021	M8	58 Продажа	31
1993	07.06.2021	M8	59 Поступление	180
1994	07.06.2021	M8	59 Продажа	32
1995	07.06.2021	M8	60 Поступление	170
1996	07.06.2021	M8	60 Продажа	43
1997	07.06.2021	M8	61 Поступление	180
1998	07.06.2021	M8	61 Продажа	31
1999	07.06.2021	M8	62 Поступление	180
2000	07.06.2021	M8	62 Продажа	22
2001	07.06.2021	M8	63 Поступление	170

2002	07.06.2021	M8	63 Продажа	37
2003	07.06.2021	M8	64 Поступление	180
2004	07.06.2021	M8	64 Продажа	26
2005	07.06.2021	M9	2 Поступление	180
2006	07.06.2021	M9	2 Продажа	28
2007	07.06.2021	M9	11 Поступление	180
2008	07.06.2021	M9	11 Продажа	15
2009	07.06.2021	M9	12 Поступление	180
2010	07.06.2021	M9	12 Продажа	31
2011	07.06.2021	M9	31 Поступление	170
2012	07.06.2021	M9	31 Продажа	2
2013	07.06.2021	M9	32 Поступление	180
2014	07.06.2021	M9	32 Продажа	1
2015	07.06.2021	M9	36 Поступление	180
2016	07.06.2021	M9	36 Продажа	7
2017	07.06.2021	M9	49 Поступление	170
2018	07.06.2021	M9	49 Продажа	37
2019	07.06.2021	M9	50 Поступление	180
2020	07.06.2021	M9	50 Продажа	35
2021	07.06.2021	M9	51 Поступление	180
2022	07.06.2021	M9	51 Продажа	28
2023	07.06.2021	M9	52 Поступление	180
2024	07.06.2021	M9	52 Продажа	58
2025	07.06.2021	M9	53 Поступление	180
2026	07.06.2021	M9	53 Продажа	59
2027	07.06.2021	M9	54 Поступление	170
2028	07.06.2021	M9	54 Продажа	22
2029	07.06.2021	M9	55 Поступление	180
2030	07.06.2021	M9	55 Продажа	65
2031	07.06.2021	M9	56 Поступление	180
2032	07.06.2021	M9	56 Продажа	37
2033	07.06.2021	M9	57 Поступление	170
2034	07.06.2021	M9	57 Продажа	28
2035	07.06.2021	M9	58 Поступление	180
2036	07.06.2021	M9	58 Продажа	13
2037	07.06.2021	M9	59 Поступление	180
2038	07.06.2021	M9	59 Продажа	18
2039	07.06.2021	M9	60 Поступление	180
2040	07.06.2021	M9	60 Продажа	16
2041	07.06.2021	M9	61 Поступление	180
2042	07.06.2021	M9	61 Продажа	25
2043	07.06.2021	M9	62 Поступление	170
2044	07.06.2021	M9	62 Продажа	15
2045	07.06.2021	M9	63 Поступление	180
2046	07.06.2021	M9	63 Продажа	27
2047	07.06.2021	M9	64 Поступление	180
2048	07.06.2021	M9	64 Продажа	14
2049	08.06.2021	M1	4 Поступление	170
2050	08.06.2021	M1	4 Продажа	36
2051	08.06.2021	M1	5 Поступление	180

2052	08.06.2021	M1	5 Продажа	36
2053	08.06.2021	M1	6 Поступление	180
2054	08.06.2021	M1	6 Продажа	36
2055	08.06.2021	M1	9 Поступление	180
2056	08.06.2021	M1	9 Продажа	30
2057	08.06.2021	M1	10 Поступление	180
2058	08.06.2021	M1	10 Продажа	30
2059	08.06.2021	M1	13 Поступление	170
2060	08.06.2021	M1	13 Продажа	24
2061	08.06.2021	M1	15 Поступление	180
2062	08.06.2021	M1	15 Продажа	80
2063	08.06.2021	M10	4 Поступление	180
2064	08.06.2021	M10	4 Продажа	36
2065	08.06.2021	M10	5 Поступление	170
2066	08.06.2021	M10	5 Продажа	36
2067	08.06.2021	M10	6 Поступление	180
2068	08.06.2021	M10	6 Продажа	36
2069	08.06.2021	M10	9 Поступление	180
2070	08.06.2021	M10	9 Продажа	30
2071	08.06.2021	M10	10 Поступление	180
2072	08.06.2021	M10	10 Продажа	30
2073	08.06.2021	M10	13 Поступление	180
2074	08.06.2021	M10	13 Продажа	24
2075	08.06.2021	M10	15 Поступление	170
2076	08.06.2021	M10	15 Продажа	70
2077	08.06.2021	M11	4 Поступление	180
2078	08.06.2021	M11	4 Продажа	24
2079	08.06.2021	M11	5 Поступление	180
2080	08.06.2021	M11	5 Продажа	12
2081	08.06.2021	M11	6 Поступление	170
2082	08.06.2021	M11	6 Продажа	15
2083	08.06.2021	M11	9 Поступление	180
2084	08.06.2021	M11	9 Продажа	18
2085	08.06.2021	M11	10 Поступление	180
2086	08.06.2021	M11	10 Продажа	18
2087	08.06.2021	M11	13 Поступление	180
2088	08.06.2021	M11	13 Продажа	16
2089	08.06.2021	M11	15 Поступление	180
2090	08.06.2021	M11	15 Продажа	36
2091	08.06.2021	M12	4 Поступление	170
2092	08.06.2021	M12	4 Продажа	36
2093	08.06.2021	M12	5 Поступление	180
2094	08.06.2021	M12	5 Продажа	24
2095	08.06.2021	M12	6 Поступление	180
2096	08.06.2021	M12	6 Продажа	18
2097	08.06.2021	M12	9 Поступление	170
2098	08.06.2021	M12	9 Продажа	30
2099	08.06.2021	M12	10 Поступление	180
2100	08.06.2021	M12	10 Продажа	18
2101	08.06.2021	M12	13 Поступление	180

2102	08.06.2021	M12	13 Продажа	20
2103	08.06.2021	M12	15 Поступление	180
2104	08.06.2021	M12	15 Продажа	36
2105	08.06.2021	M13	4 Поступление	180
2106	08.06.2021	M13	4 Продажа	36
2107	08.06.2021	M13	5 Поступление	170
2108	08.06.2021	M13	5 Продажа	24
2109	08.06.2021	M13	6 Поступление	180
2110	08.06.2021	M13	6 Продажа	18
2111	08.06.2021	M13	9 Поступление	180
2112	08.06.2021	M13	9 Продажа	30
2113	08.06.2021	M13	10 Поступление	170
2114	08.06.2021	M13	10 Продажа	18
2115	08.06.2021	M13	13 Поступление	180
2116	08.06.2021	M13	13 Продажа	20
2117	08.06.2021	M13	15 Поступление	180
2118	08.06.2021	M13	15 Продажа	72
2119	08.06.2021	M14	4 Поступление	180
2120	08.06.2021	M14	4 Продажа	24
2121	08.06.2021	M14	5 Поступление	180
2122	08.06.2021	M14	5 Продажа	12
2123	08.06.2021	M14	6 Поступление	170
2124	08.06.2021	M14	6 Продажа	15
2125	08.06.2021	M14	9 Поступление	180
2126	08.06.2021	M14	9 Продажа	18
2127	08.06.2021	M14	10 Поступление	180
2128	08.06.2021	M14	10 Продажа	18
2129	08.06.2021	M14	13 Поступление	170
2130	08.06.2021	M14	13 Продажа	16
2131	08.06.2021	M14	15 Поступление	180
2132	08.06.2021	M14	15 Продажа	0
2133	08.06.2021	M15	4 Поступление	180
2134	08.06.2021	M15	4 Продажа	36
2135	08.06.2021	M15	5 Поступление	180
2136	08.06.2021	M15	5 Продажа	36
2137	08.06.2021	M15	6 Поступление	180
2138	08.06.2021	M15	6 Продажа	36
2139	08.06.2021	M15	9 Поступление	170
2140	08.06.2021	M15	9 Продажа	30
2141	08.06.2021	M15	10 Поступление	180
2142	08.06.2021	M15	10 Продажа	30
2143	08.06.2021	M15	13 Поступление	180
2144	08.06.2021	M15	13 Продажа	24
2145	08.06.2021	M15	15 Поступление	170
2146	08.06.2021	M15	15 Продажа	90
2147	08.06.2021	M16	4 Поступление	180
2148	08.06.2021	M16	4 Продажа	36
2149	08.06.2021	M16	5 Поступление	180
2150	08.06.2021	M16	5 Продажа	24
2151	08.06.2021	M16	6 Поступление	180

2152	08.06.2021	M16	6 Продажа	18
2153	08.06.2021	M16	9 Поступление	180
2154	08.06.2021	M16	9 Продажа	30
2155	08.06.2021	M16	10 Поступление	170
2156	08.06.2021	M16	10 Продажа	18
2157	08.06.2021	M16	13 Поступление	180
2158	08.06.2021	M16	13 Продажа	20
2159	08.06.2021	M16	15 Поступление	180
2160	08.06.2021	M16	15 Продажа	40
2161	09.06.2021	M2	4 Поступление	170
2162	09.06.2021	M2	4 Продажа	36
2163	09.06.2021	M2	5 Поступление	180
2164	09.06.2021	M2	5 Продажа	24
2165	09.06.2021	M2	6 Поступление	180
2166	09.06.2021	M2	6 Продажа	18
2167	09.06.2021	M2	9 Поступление	180
2168	09.06.2021	M2	9 Продажа	30
2169	09.06.2021	M2	10 Поступление	180
2170	09.06.2021	M2	10 Продажа	18
2171	09.06.2021	M2	13 Поступление	170
2172	09.06.2021	M2	13 Продажа	20
2173	09.06.2021	M2	15 Поступление	180
2174	09.06.2021	M2	15 Продажа	0
2175	09.06.2021	M3	4 Поступление	180
2176	09.06.2021	M3	4 Продажа	24
2177	09.06.2021	M3	5 Поступление	170
2178	09.06.2021	M3	5 Продажа	12
2179	09.06.2021	M3	6 Поступление	180
2180	09.06.2021	M3	6 Продажа	15
2181	09.06.2021	M3	9 Поступление	180
2182	09.06.2021	M3	9 Продажа	18
2183	09.06.2021	M3	10 Поступление	180
2184	09.06.2021	M3	10 Продажа	18
2185	09.06.2021	M3	13 Поступление	180
2186	09.06.2021	M3	13 Продажа	16
2187	09.06.2021	M3	15 Поступление	170
2188	09.06.2021	M3	15 Продажа	24
2189	09.06.2021	M4	4 Поступление	180
2190	09.06.2021	M4	4 Продажа	36
2191	10.06.2021	M4	5 Поступление	180
2192	10.06.2021	M4	5 Продажа	24
2193	10.06.2021	M4	6 Поступление	170
2194	10.06.2021	M4	6 Продажа	18
2195	10.06.2021	M4	9 Поступление	180
2196	10.06.2021	M4	9 Продажа	30
2197	10.06.2021	M4	10 Поступление	180
2198	10.06.2021	M4	10 Продажа	18
2199	10.06.2021	M4	13 Поступление	180
2200	10.06.2021	M4	13 Продажа	20
2201	10.06.2021	M4	15 Поступление	180

2202	10.06.2021	M4	15 Продажа	20
2203	10.06.2021	M5	4 Поступление	170
2204	10.06.2021	M5	4 Продажа	36
2205	10.06.2021	M5	5 Поступление	180
2206	10.06.2021	M5	5 Продажа	36
2207	10.06.2021	M5	6 Поступление	180
2208	10.06.2021	M5	6 Продажа	36
2209	10.06.2021	M5	9 Поступление	170
2210	10.06.2021	M5	9 Продажа	30
2211	10.06.2021	M5	10 Поступление	180
2212	10.06.2021	M5	10 Продажа	30
2213	10.06.2021	M5	13 Поступление	180
2214	10.06.2021	M5	13 Продажа	24
2215	10.06.2021	M5	15 Поступление	180
2216	10.06.2021	M5	15 Продажа	20
2217	10.06.2021	M6	4 Поступление	180
2218	10.06.2021	M6	4 Продажа	36
2219	10.06.2021	M6	5 Поступление	170
2220	10.06.2021	M6	5 Продажа	36
2221	10.06.2021	M6	6 Поступление	180
2222	10.06.2021	M6	6 Продажа	36
2223	10.06.2021	M6	9 Поступление	180
2224	10.06.2021	M6	9 Продажа	30
2225	10.06.2021	M6	10 Поступление	170
2226	10.06.2021	M6	10 Продажа	30
2227	10.06.2021	M6	13 Поступление	180
2228	10.06.2021	M6	13 Продажа	24
2229	10.06.2021	M6	15 Поступление	180
2230	10.06.2021	M6	15 Продажа	0
2231	10.06.2021	M7	4 Поступление	180
2232	10.06.2021	M7	4 Продажа	36
2233	10.06.2021	M7	5 Поступление	180
2234	10.06.2021	M7	5 Продажа	24
2235	10.06.2021	M7	6 Поступление	170
2236	10.06.2021	M7	6 Продажа	18
2237	10.06.2021	M7	9 Поступление	180
2238	10.06.2021	M7	9 Продажа	30
2239	10.06.2021	M7	10 Поступление	180
2240	10.06.2021	M7	10 Продажа	18
2241	10.06.2021	M7	13 Поступление	170
2242	10.06.2021	M7	13 Продажа	20
2243	10.06.2021	M7	15 Поступление	180
2244	10.06.2021	M7	15 Продажа	60
2245	10.06.2021	M8	4 Поступление	180
2246	10.06.2021	M8	4 Продажа	36
2247	10.06.2021	M8	5 Поступление	180
2248	10.06.2021	M8	5 Продажа	24
2249	10.06.2021	M8	6 Поступление	180
2250	10.06.2021	M8	6 Продажа	18
2251	10.06.2021	M8	9 Поступление	170

2252	10.06.2021	M8	9 Продажа	30
2253	10.06.2021	M8	10 Поступление	180
2254	10.06.2021	M8	10 Продажа	18
2255	10.06.2021	M8	13 Поступление	180
2256	10.06.2021	M8	13 Продажа	20
2257	10.06.2021	M8	15 Поступление	170
2258	10.06.2021	M8	15 Продажа	10
2259	10.06.2021	M9	4 Поступление	180
2260	10.06.2021	M9	4 Продажа	24
2261	10.06.2021	M9	5 Поступление	180
2262	10.06.2021	M9	5 Продажа	12
2263	10.06.2021	M9	6 Поступление	180
2264	10.06.2021	M9	6 Продажа	15
2265	10.06.2021	M9	9 Поступление	180
2266	10.06.2021	M9	9 Продажа	18
2267	10.06.2021	M9	10 Поступление	170
2268	10.06.2021	M9	10 Продажа	18
2269	10.06.2021	M9	13 Поступление	180
2270	10.06.2021	M9	13 Продажа	16
2271	10.06.2021	M9	15 Поступление	180
2272	10.06.2021	M9	15 Продажа	12

Цена руб./шт.

75
75
70
70
50
50
55
55
70
70
60
60
49
49
50
50
52
52
47
47
45
45
38
38
85
85
44
44
50
50
65
65
180
180
170
170
330
330
370
370
180
180
75
75
70
70
50
50

55
55
70
70
60
60
49
49
50
50
52
52
47
47
45
45
38
38
85
85
44
44
50
50
65
65
180
180
170
170
330
330
370
370
180
180
75
75
70
70
50
50
55
55
70
70
60
60
49
49

50
50
52
52
47
47
45
45
38
38
85
85
44
44
50
50
65
65
180
180
170
170
330
330
370
370
180
180
75
75
70
70
50
50
55
55
70
70
60
60
49
49
50
50
52
52
47
47
45
45

38
38
85
85
44
44
50
50
65
65
180
180
170
170
330
330
370
370
180
180
75
75
70
70
50
50
55
55
70
70
60
60
49
49
50
50
52
52
47
47
45
45
38
38
85
85
44
44
50
50

65
65
180
180
170
170
330
330
370
370
180
180
75
75
70
70
50
50
55
55
70
70
60
60
49
49
50
50
52
52
47
47
45
45
38
38
85
85
44
44
50
50
65
65
180
180
170
170
330
330

370
370
180
180
75
75
70
70
50
50
55
55
70
70
60
60
49
49
50
50
52
52
47
47
45
45
38
38
85
85
44
44
50
50
65
65
180
180
170
170
330
330
370
370
180
180
75
75
70
70

50
50
55
55
70
70
60
60
49
49
50
50
52
52
47
47
45
45
38
38
85
85
44
44
50
50
65
65
180
180
170
170
330
330
370
370
180
180
75
75
70
70
50
50
55
55
70
70
60
60
49

49
50
50
52
52
47
47
45
45
38
38
85
85
44
44
50
50
65
65
180
180
170
170
330
330
370
370
180
180
75
75
70
70
50
50
55
55
70
70
60
60
49
49
50
50
52
52
47
47
45

45
38
38
85
85
44
44
50
50
65
65
180
180
170
170
330
330
370
370
180
180
75
75
70
70
50
50
55
55
70
70
60
60
49
49
50
50
52
52
47
47
45
45
38
38
85
85
44
44
50

50
65
65
180
180
170
170
330
330
370
370
180
180
75
75
70
70
50
50
55
55
70
70
60
60
49
49
50
50
52
52
47
47
45
45
38
38
85
85
44
44
50
50
65
65
180
180
170
170
330

330
370
370
180
180
75
75
70
70
50
50
55
55
70
70
60
60
49
49
50
50
52
52
47
47
45
45
38
38
85
85
44
44
50
50
65
65
180
180
170
170
330
330
370
370
180
180
75
75
70

70
50
50
55
55
70
70
60
60
49
49
50
50
52
52
47
47
45
45
38
38
85
85
44
44
50
50
65
65
180
180
170
170
330
330
370
370
180
180
75
75
70
70
50
50
55
55
70
70
60

60
49
49
50
50
52
52
47
47
45
45
38
38
85
85
44
44
50
50
65
65
180
180
170
170
330
330
370
370
180
180
75
75
70
70
50
50
55
55
70
70
60
60
49
49
50
50
52
52
47

47
45
45
38
38
85
85
44
44
50
50
65
65
180
180
170
170
330
330
370
370
180
180
57
57
35
35
38
38
220
220
30
30
90
90
57
57
35
35
38
38
220
220
30
30
90
90
57
57
35

35
38
38
220
220
30
30
90
90
57
57
35
35
38
38
220
220
30
30
90
90
57
57
35
35
38
38
220
220
30
30
90
90
57
57
35
35
38
38
220
220
30
30
90
90
57
57
35
35
38

38
220
220
30
30
90
90
57
57
35
35
38
38
220
220
30
30
90
90
57
57
35
35
38
38
220
220
30
30
90
90
57
57
35
35
38
38
220
220
30
30
90
90
57
57
35
35
38
38
220
220

30
30
90
90
57
57
35
35
38
38
220
220
30
30
90
90
57
57
35
35
38
38
220
220
30
30
90
90
57
57
35
35
38
38
220
220
30
30
90
90
57
57
35
35
38
38
220
220
30
30

90
90
57
57
35
35
38
38
220
220
30
30
90
90
95
95
90
90
80
80
105
105
115
115
120
120
55
55
50
50
70
70
95
95
15
15
35
35
90
90
40
40
95
95
90
90
80
80
105
105

115
115
120
120
55
55
50
50
70
70
95
95
15
15
35
35
90
90
40
40
95
95
90
90
80
80
105
105
115
115
120
120
55
55
50
50
70
70
95
95
15
15
35
35
90
90
40
40
95
95

90
90
80
80
105
105
115
115
120
120
55
55
50
50
70
70
95
95
15
15
35
35
90
90
40
40
95
95
90
90
80
80
105
105
115
115
120
120
55
55
50
50
70
70
95
95
15
15
35
35

90
90
40
40
95
95
90
90
80
80
105
105
115
115
120
120
55
55
50
50
70
70
95
95
15
15
35
35
90
90
40
40
95
95
90
90
80
80
105
105
115
115
120
120
55
55
50
50
70
70

95
95
15
15
35
35
90
90
40
40
95
95
90
90
80
80
105
105
115
115
120
120
55
55
50
50
70
70
95
95
15
15
35
35
90
90
40
40
95
95
90
90
80
80
105
105
115
115
120
120
55

55
50
50
70
70
95
95
15
15
35
35
90
90
40
40
95
95
90
90
80
80
105
105
115
115
120
120
55
55
50
50
70
70
95
95
15
15
35
35
90
90
40
40
95
95
90
90
80
80
105

105
115
115
120
120
55
55
50
50
70
70
95
95
15
15
35
35
90
90
40
40
95
95
90
90
80
80
105
105
115
115
120
120
55
55
50
50
70
70
95
95
15
15
35
35
90
90
40
40
95

95
90
90
80
80
105
105
115
115
120
120
55
55
50
50
70
70
95
95
15
15
35
35
90
90
40
40
95
95
90
90
80
80
105
105
115
115
120
120
55
55
50
50
70
70
95
95
15
15
35

35
90
90
40
40
95
95
90
90
80
80
105
105
115
115
120
120
55
55
50
50
70
70
95
95
15
15
35
35
90
90
40
40
95
95
90
90
80
80
105
105
115
115
120
120
55
55
50
50
70

240
350
350
120
120
200
200
195
195
350
350
180
180
190
190
230
230
160
160
180
180
400
400
470
470
500
500
400
400
220
220
170
170
150
150
350
350
75
75
190
190
85
85
240
240
350
350
120
120
200

200
195
195
350
350
180
180
190
190
230
230
160
160
180
180
400
400
470
470
500
500
400
400
220
220
170
170
150
150
350
350
75
75
190
190
85
85
240
240
350
350
120
120
200
200
195
195
350
350
180

180
190
190
230
230
160
160
180
180
400
400
470
470
500
500
400
400
220
220
170
170
150
150
350
350
75
75
190
190
85
85
240
240
350
350
120
120
200
200
195
195
350
350
180
180
190
190
230
230
160

160
180
180
400
400
470
470
500
500
400
400
220
220
170
170
150
150
350
350
75
75
190
190
85
85
240
240
350
350
120
120
200
200
195
195
350
350
180
180
190
190
230
230
160
160
180
180
400
400
470

470
500
500
400
400
220
220
170
170
150
150
350
350
75
75
190
190
85
85
240
240
350
350
120
120
200
200
195
195
350
350
180
180
190
190
230
230
160
160
180
180
400
400
470
470
500
500
400
400
220

220
170
170
150
150
350
350
75
75
190
190
85
85
240
240
350
350
120
120
200
200
195
195
350
350
180
180
190
190
230
230
160
160
180
180
400
400
470
470
500
500
400
400
220
220
170
170
150
150
350

350
75
75
190
190
85
85
240
240
350
350
120
120
200
200
195
195
350
350
180
180
190
190
230
230
160
160
180
180
400
400
470
470
500
500
400
400
220
220
170
170
150
150
350
350
75
75
190
190
85

85
240
240
350
350
120
120
200
200
195
195
350
350
180
180
190
190
230
230
160
160
180
180
400
400
470
470
500
500
400
400
220
220
170
170
150
150
350
350
75
75
190
190
85
85
240
240
350
350
120

120
200
200
195
195
350
350
180
180
190
190
230
230
160
160
180
180
400
400
470
470
500
500
400
400
220
220
170
170
150
150
350
350
75
75
190
190
85
85
240
240
350
350
120
120
200
200
195
195
350

350
180
180
190
190
230
230
160
160
180
180
400
400
470
470
500
500
400
400
220
220
170
170
150
150
350
350
75
75
190
190
85
85
240
240
350
350
120
120
200
200
195
195
350
350
180
180
190
190
230

230
160
160
180
180
400
400
470
470
500
500
400
400
220
220
170
170
150
150
350
350
75
75
190
190
85
85
240
240
350
350
120
120
200
200
195
195
350
350
180
180
190
190
230
230
160
160
180
180
400

400
470
470
500
500
400
400
220
220
170
170
150
150
350
350
75
75
190
190
85
85
240
240
350
350
120
120
200
200
195
195
350
350
180
180
190
190
230
230
160
160
180
180
400
400
470
470
500
500
400

400
220
220
170
170
150
150
350
350
75
75
190
190
85
85
240
240
350
350
120
120
200
200
195
195
350
350
180
180
190
190
230
230
160
160
180
180
400
400
470
470
500
500
400
400
220
220
170
170
150

150
350
350
75
75
190
190
85
85
240
240
350
350
120
120
200
200
195
195
350
350
180
180
190
190
230
230
160
160
180
180
400
400
470
470
500
500
400
400
220
220
170
170
150
150
350
350
75
75
70

70
50
50
55
55
70
70
60
60
70
70
75
75
70
70
50
50
55
55
70
70
60
60
70
70
75
75
70
70
50
50
55
55
70
70
60
60
70
70
75
75
70
70
50
50
55
55
70
70
60

60
70
70
75
75
70
70
50
50
55
55
70
70
60
60
70
70
75
75
70
70
50
50
55
55
70
70
60
60
70
70
75
75
70
70
50
50
55
55
70
70
60
60
70
70
75
75
70
70
50

50
55
55
70
70
60
60
70
70
75
75
70
70
50
50
55
55
70
70
60
60
70
70
75
75
70
70
50
50
55
55
70
70
60
60
70
70
75
75
70
70
50
50
55
55
70
70
60
60
70

70
75
75
70
70
50
50
55
55
70
70
60
60
70
70
75
75
70
70
50
50
55
55
70
70
60
60
70
70
75
75
70
70
50
50
55
55
70
70
60
60
70
70
75
75
70
70
50
50
55

55
70
70
60
60
70
70
75
75
70
70
50
50
55
55
70
70
60
60
70
70

Артикул	Отдел	Наименование товара	Ед. изм	Количество в упаковке	Поставщик
1	Молоко	Молоко ультрапастеризованное	литр	1	Молокозавод №1
2	Молоко	Молоко безлактозное	литр	0,5	Экопродукты
3	Молоко	Молоко детское с 8 месяцев	литр	0,2	Молокозавод №1
4	Молоко	Кефир 3,2%	литр	1	Молокозавод №2
5	Молоко	Кефир обезжиренный	литр	1	Молокозавод №2
6	Молоко	Ряженка термостатная	литр	0,5	Молокозавод №2
7	Молоко	Сливки 10%	литр	0,2	Молокозавод №1
8	Молоко	Сливки 35% для взбивания	литр	0,5	Молокозавод №1
9	Молоко	Сметана 15%	литр	0,3	Молокозавод №2
10	Молоко	Сметана 25%	литр	0,3	Молокозавод №2
11	Молоко	Молоко кокосовое	литр	0,5	Экопродукты
12	Молоко	Молоко овсяное	литр	0,5	Экопродукты
13	Молоко	Творог 9% жирности	кг	0,2	Молокозавод №2
14	Молоко	Творожок детский сладкий	кг	0,1	Молокозавод №1
15	Молоко	Яйцо диетическое	шт	10	Птицеферма
16	Молоко	Масло сливочное крестьянское	кг	0,2	Молокозавод №1
17	Бакалея	Крупа гречневая ядрица	кг	1	Продбаза
18	Бакалея	Крупа манная	кг	1	Мелькомбинат
19	Бакалея	Крупа пшено	кг	1	Продбаза
20	Бакалея	Крупа перловая	кг	1	Продбаза
21	Бакалея	Рис круглозерный	кг	1	Продбаза
22	Бакалея	Рис длиннозерный	кг	1	Продбаза
23	Бакалея	Бурый рис	кг	1	Продбаза
24	Бакалея	Макаронны спагетти	кг	0,5	Макаронная фабри
25	Бакалея	Макаронны вермишель	кг	0,5	Макаронная фабри
26	Бакалея	Макаронны рожки	кг	0,5	Макаронная фабри
27	Бакалея	Макаронны перья	кг	0,5	Макаронная фабри
28	Бакалея	Сахар песок белый	кг	1	"Чай-кофе-сахар"
29	Бакалея	Сахар демерара коричневый	кг	1	"Чай-кофе-сахар"
30	Бакалея	Сахар рафинад быстрораствори	кг	0,5	"Чай-кофе-сахар"
31	Бакалея	Лапша гречневая	кг	0,5	Экопродукты
32	Бакалея	Фунчоза	кг	0,5	Экопродукты
33	Бакалея	Мука хлебопекарная в\с	кг	1	Мелькомбинат
34	Бакалея	Мука блинная	кг	1	Мелькомбинат
35	Бакалея	Горох желтый колотый	кг	1	Продбаза
36	Бакалея	Чечевица красная	кг	1	Экопродукты
37	Бакалея	Хлопья овсяные Геркулес	кг	0,5	Продбаза
38	Бакалея	Хлопья 4 злака	кг	0,5	Продбаза
39	Бакалея	Кукурузные хлопья с сахаром	кг	0,5	Продбаза
40	Бакалея	Соль каменная помол №1	кг	1	Продбаза
41	Бакалея	Соль поваренная Экстра	кг	1	Продбаза
42	Бакалея	Крахмал картофельный	кг	0,5	Продбаза
43	Бакалея	Сода пищевая	кг	0,5	Продбаза
44	Бакалея	Чай черный индийский	кг	0,2	"Чай-кофе-сахар"
45	Бакалея	Чай зеленый	кг	0,2	"Чай-кофе-сахар"
46	Бакалея	Кофе растворимый	кг	0,2	"Чай-кофе-сахар"
47	Бакалея	Кофе в зернах	кг	0,5	"Чай-кофе-сахар"
48	Бакалея	Кофе молотый	кг	0,2	"Чай-кофе-сахар"

49	Мясная гас	Колбаса вареная докторская	кг	0,5	Мясокомбинат
50	Мясная гас	Колбаса вареная любительская	кг	0,5	Мясокомбинат
51	Мясная гас	Сервелат варенокопченный	кг	0,5	Мясокомбинат
52	Мясная гас	Колбаса краковская	кг	0,5	Мясокомбинат
53	Мясная гас	Сосиски молочные	кг	0,5	Мясокомбинат
54	Мясная гас	Сосиски венские	кг	0,5	Мясокомбинат
55	Мясная гас	Сосиски куриные	кг	0,5	Мясокомбинат
56	Мясная гас	Сардельки	кг	0,5	Мясокомбинат
57	Мясная гас	Колбаса сырокопченая салями	кг	0,5	Мясокомбинат
58	Мясная гас	Бекон варенокопченный	кг	0,5	Мясокомбинат
59	Мясная гас	Бекон сырокопченный	кг	0,5	Мясокомбинат
60	Мясная гас	Грудинка копченая	кг	0,5	Мясокомбинат
61	Мясная гас	Ветчина в оболочке	кг	0,5	Мясокомбинат
62	Мясная гас	Паштет фермерский с грибами	кг	0,2	Мясокомбинат
63	Мясная гас	Паштет из куриной печени	кг	0,2	Мясокомбинат
64	Мясная гас	Колбаса ливерная	кг	0,5	Мясокомбинат

IKa
IKa
IKa
IKa

ID магазина	Район	Адрес
M1	Октябрьский	просп. Мира, 45
M2	Первомайский	ул. Metallургов, 12
M3	Заречный	Колхозная, 11
M4	Первомайский	Заводская, 22
M5	Октябрьский	ул. Гагарина, 17
M6	Октябрьский	просп. Мира, 10
M7	Первомайский	Заводская, 3
M8	Первомайский	ул. Сталеваров, 14
M9	Заречный	Прибрежная, 7
M10	Октябрьский	пл. Революции, 1
M11	Заречный	Луговая, 21
M12	Первомайский	Мартеновская, 2
M13	Первомайский	Мартеновская, 36
M14	Заречный	Элеваторная, 15
M15	Октябрьский	Пушкинская, 8
M16	Первомайский	ул. Metallургов. 29

ID операции	Дата	ID магазина	Артикул	Тип операции	Количество упаковок, шт.
1	01.06.2021	M1		4 Поступление	180
2	01.06.2021	M1		4 Продажа	180
3	01.06.2021	M1		5 Поступление	180
4	01.06.2021	M1		5 Продажа	170
5	01.06.2021	M1		6 Поступление	180
6	01.06.2021	M1		6 Продажа	180
7	01.06.2021	M1		9 Поступление	180
8	01.06.2021	M1		9 Продажа	150
9	01.06.2021	M1		10 Поступление	180
10	01.06.2021	M1		10 Продажа	150
11	01.06.2021	M1		13 Поступление	170
12	01.06.2021	M1		13 Продажа	120
13	01.06.2021	M1		18 Поступление	180
14	01.06.2021	M1		18 Продажа	80
15	01.06.2021	M1		24 Поступление	180
16	01.06.2021	M1		24 Продажа	159
17	01.06.2021	M1		25 Поступление	170
18	01.06.2021	M1		25 Продажа	159
19	01.06.2021	M1		26 Поступление	180
20	01.06.2021	M1		26 Продажа	159
21	01.06.2021	M1		27 Поступление	180
22	01.06.2021	M1		27 Продажа	159
23	01.06.2021	M1		28 Поступление	180
24	01.06.2021	M1		28 Продажа	133
25	01.06.2021	M1		29 Поступление	180
26	01.06.2021	M1		29 Продажа	27
27	01.06.2021	M1		30 Поступление	170
28	01.06.2021	M1		30 Продажа	106
29	01.06.2021	M1		33 Поступление	180
30	01.06.2021	M1		33 Продажа	106
31	01.06.2021	M1		34 Поступление	180
32	01.06.2021	M1		34 Продажа	53
33	01.06.2021	M1		44 Поступление	170
34	01.06.2021	M1		44 Продажа	80
35	01.06.2021	M1		45 Поступление	180
36	01.06.2021	M1		45 Продажа	53
37	01.06.2021	M1		46 Поступление	180
38	01.06.2021	M1		46 Продажа	106
39	01.06.2021	M1		47 Поступление	180
40	01.06.2021	M1		47 Продажа	32
41	01.06.2021	M1		48 Поступление	180
42	01.06.2021	M1		48 Продажа	80
43	01.06.2021	M10		4 Поступление	170
44	01.06.2021	M10		4 Продажа	180
45	01.06.2021	M10		5 Поступление	180
46	01.06.2021	M10		5 Продажа	180
47	01.06.2021	M10		6 Поступление	180
48	01.06.2021	M10		6 Продажа	165

49	01.06.2021	M10	9 Поступление	170
50	01.06.2021	M10	9 Продажа	150
51	01.06.2021	M10	10 Поступление	180
52	01.06.2021	M10	10 Продажа	150
53	01.06.2021	M10	13 Поступление	180
54	01.06.2021	M10	13 Продажа	120
55	01.06.2021	M10	18 Поступление	180
56	01.06.2021	M10	18 Продажа	80
57	01.06.2021	M10	24 Поступление	180
58	01.06.2021	M10	24 Продажа	159
59	01.06.2021	M10	25 Поступление	170
60	01.06.2021	M10	25 Продажа	159
61	01.06.2021	M10	26 Поступление	180
62	01.06.2021	M10	26 Продажа	159
63	01.06.2021	M10	27 Поступление	180
64	01.06.2021	M10	27 Продажа	159
65	01.06.2021	M10	28 Поступление	170
66	01.06.2021	M10	28 Продажа	133
67	01.06.2021	M10	29 Поступление	180
68	01.06.2021	M10	29 Продажа	27
69	01.06.2021	M10	30 Поступление	180
70	01.06.2021	M10	30 Продажа	106
71	01.06.2021	M10	33 Поступление	180
72	01.06.2021	M10	33 Продажа	106
73	01.06.2021	M10	34 Поступление	180
74	01.06.2021	M10	34 Продажа	53
75	01.06.2021	M10	44 Поступление	170
76	01.06.2021	M10	44 Продажа	80
77	01.06.2021	M10	45 Поступление	180
78	01.06.2021	M10	45 Продажа	53
79	01.06.2021	M10	46 Поступление	180
80	01.06.2021	M10	46 Продажа	106
81	01.06.2021	M10	47 Поступление	170
82	01.06.2021	M10	47 Продажа	32
83	01.06.2021	M10	48 Поступление	180
84	01.06.2021	M10	48 Продажа	80
85	01.06.2021	M11	4 Поступление	180
86	01.06.2021	M11	4 Продажа	115
87	01.06.2021	M11	5 Поступление	180
88	01.06.2021	M11	5 Продажа	60
89	01.06.2021	M11	6 Поступление	180
90	01.06.2021	M11	6 Продажа	72
91	01.06.2021	M11	9 Поступление	170
92	01.06.2021	M11	9 Продажа	90
93	01.06.2021	M11	10 Поступление	180
94	01.06.2021	M11	10 Продажа	90
95	01.06.2021	M11	13 Поступление	180
96	01.06.2021	M11	13 Продажа	80
97	01.06.2021	M11	18 Поступление	170
98	01.06.2021	M11	18 Продажа	56

99	01.06.2021	M11	24 Поступление	180
100	01.06.2021	M11	24 Продажа	111
101	01.06.2021	M11	25 Поступление	180
102	01.06.2021	M11	25 Продажа	109
103	01.06.2021	M11	26 Поступление	180
104	01.06.2021	M11	26 Продажа	114
105	01.06.2021	M11	27 Поступление	180
106	01.06.2021	M11	27 Продажа	112
107	01.06.2021	M11	28 Поступление	170
108	01.06.2021	M11	28 Продажа	93
109	01.06.2021	M11	29 Поступление	180
110	01.06.2021	M11	29 Продажа	19
111	01.06.2021	M11	30 Поступление	180
112	01.06.2021	M11	30 Продажа	74
113	01.06.2021	M11	33 Поступление	170
114	01.06.2021	M11	33 Продажа	74
115	01.06.2021	M11	34 Поступление	180
116	01.06.2021	M11	34 Продажа	37
117	01.06.2021	M11	44 Поступление	180
118	01.06.2021	M11	44 Продажа	56
119	01.06.2021	M11	45 Поступление	180
120	01.06.2021	M11	45 Продажа	37
121	01.06.2021	M11	46 Поступление	180
122	01.06.2021	M11	46 Продажа	74
123	01.06.2021	M11	47 Поступление	170
124	01.06.2021	M11	47 Продажа	23
125	01.06.2021	M11	48 Поступление	180
126	01.06.2021	M11	48 Продажа	56
127	01.06.2021	M12	4 Поступление	180
128	01.06.2021	M12	4 Продажа	170
129	01.06.2021	M12	5 Поступление	170
130	01.06.2021	M12	5 Продажа	120
131	01.06.2021	M12	6 Поступление	180
132	01.06.2021	M12	6 Продажа	90
133	01.06.2021	M12	9 Поступление	180
134	01.06.2021	M12	9 Продажа	150
135	01.06.2021	M12	10 Поступление	180
136	01.06.2021	M12	10 Продажа	90
137	01.06.2021	M12	13 Поступление	180
138	01.06.2021	M12	13 Продажа	100
139	01.06.2021	M12	18 Поступление	170
140	01.06.2021	M12	18 Продажа	60
141	01.06.2021	M12	24 Поступление	180
142	01.06.2021	M12	24 Продажа	120
143	01.06.2021	M12	25 Поступление	180
144	01.06.2021	M12	25 Продажа	120
145	01.06.2021	M12	26 Поступление	170
146	01.06.2021	M12	26 Продажа	120
147	01.06.2021	M12	27 Поступление	180
148	01.06.2021	M12	27 Продажа	120

149	01.06.2021	M12	28 Поступление	180
150	01.06.2021	M12	28 Продажа	100
151	01.06.2021	M12	29 Поступление	180
152	01.06.2021	M12	29 Продажа	20
153	01.06.2021	M12	30 Поступление	180
154	01.06.2021	M12	30 Продажа	80
155	01.06.2021	M12	33 Поступление	170
156	01.06.2021	M12	33 Продажа	80
157	01.06.2021	M12	34 Поступление	180
158	01.06.2021	M12	34 Продажа	40
159	01.06.2021	M12	44 Поступление	180
160	01.06.2021	M12	44 Продажа	60
161	01.06.2021	M12	45 Поступление	170
162	01.06.2021	M12	45 Продажа	40
163	01.06.2021	M12	46 Поступление	180
164	01.06.2021	M12	46 Продажа	80
165	01.06.2021	M12	47 Поступление	180
166	01.06.2021	M12	47 Продажа	24
167	01.06.2021	M12	48 Поступление	180
168	01.06.2021	M12	48 Продажа	60
169	01.06.2021	M13	4 Поступление	180
170	01.06.2021	M13	4 Продажа	180
171	01.06.2021	M13	5 Поступление	170
172	01.06.2021	M13	5 Продажа	110
173	01.06.2021	M13	6 Поступление	180
174	01.06.2021	M13	6 Продажа	90
175	01.06.2021	M13	9 Поступление	180
176	01.06.2021	M13	9 Продажа	150
177	01.06.2021	M13	10 Поступление	170
178	01.06.2021	M13	10 Продажа	90
179	01.06.2021	M13	13 Поступление	180
180	01.06.2021	M13	13 Продажа	100
181	01.06.2021	M13	18 Поступление	180
182	01.06.2021	M13	18 Продажа	60
183	01.06.2021	M13	24 Поступление	180
184	01.06.2021	M13	24 Продажа	120
185	01.06.2021	M13	25 Поступление	180
186	01.06.2021	M13	25 Продажа	120
187	01.06.2021	M13	26 Поступление	170
188	01.06.2021	M13	26 Продажа	120
189	01.06.2021	M13	27 Поступление	180
190	01.06.2021	M13	27 Продажа	120
191	01.06.2021	M13	28 Поступление	180
192	01.06.2021	M13	28 Продажа	100
193	01.06.2021	M13	29 Поступление	170
194	01.06.2021	M13	29 Продажа	20
195	01.06.2021	M13	30 Поступление	180
196	01.06.2021	M13	30 Продажа	80
197	01.06.2021	M13	33 Поступление	180
198	01.06.2021	M13	33 Продажа	80

199	01.06.2021	M13	34 Поступление	180
200	01.06.2021	M13	34 Продажа	40
201	01.06.2021	M13	44 Поступление	180
202	01.06.2021	M13	44 Продажа	60
203	01.06.2021	M13	45 Поступление	170
204	01.06.2021	M13	45 Продажа	40
205	01.06.2021	M13	46 Поступление	180
206	01.06.2021	M13	46 Продажа	80
207	01.06.2021	M13	47 Поступление	180
208	01.06.2021	M13	47 Продажа	24
209	01.06.2021	M13	48 Поступление	170
210	01.06.2021	M13	48 Продажа	60
211	01.06.2021	M14	4 Поступление	180
212	01.06.2021	M14	4 Продажа	120
213	01.06.2021	M14	5 Поступление	180
214	01.06.2021	M14	5 Продажа	49
215	01.06.2021	M14	6 Поступление	180
216	01.06.2021	M14	6 Продажа	72
217	01.06.2021	M14	9 Поступление	180
218	01.06.2021	M14	9 Продажа	90
219	01.06.2021	M14	10 Поступление	170
220	01.06.2021	M14	10 Продажа	90
221	01.06.2021	M14	13 Поступление	180
222	01.06.2021	M14	13 Продажа	80
223	01.06.2021	M14	18 Поступление	180
224	01.06.2021	M14	18 Продажа	57
225	01.06.2021	M14	24 Поступление	170
226	01.06.2021	M14	24 Продажа	108
227	01.06.2021	M14	25 Поступление	180
228	01.06.2021	M14	25 Продажа	115
229	01.06.2021	M14	26 Поступление	180
230	01.06.2021	M14	26 Продажа	116
231	01.06.2021	M14	27 Поступление	180
232	01.06.2021	M14	27 Продажа	105
233	01.06.2021	M14	28 Поступление	180
234	01.06.2021	M14	28 Продажа	93
235	01.06.2021	M14	29 Поступление	170
236	01.06.2021	M14	29 Продажа	19
237	01.06.2021	M14	30 Поступление	180
238	01.06.2021	M14	30 Продажа	74
239	01.06.2021	M14	33 Поступление	180
240	01.06.2021	M14	33 Продажа	74
241	01.06.2021	M14	34 Поступление	170
242	01.06.2021	M14	34 Продажа	37
243	01.06.2021	M14	44 Поступление	180
244	01.06.2021	M14	44 Продажа	56
245	01.06.2021	M14	45 Поступление	180
246	01.06.2021	M14	45 Продажа	37
247	01.06.2021	M14	46 Поступление	180
248	01.06.2021	M14	46 Продажа	74

249	01.06.2021	M14	47 Поступление	180
250	01.06.2021	M14	47 Продажа	23
251	01.06.2021	M14	48 Поступление	170
252	01.06.2021	M14	48 Продажа	56
253	01.06.2021	M15	4 Поступление	180
254	01.06.2021	M15	4 Продажа	180
255	01.06.2021	M15	5 Поступление	180
256	01.06.2021	M15	5 Продажа	180
257	01.06.2021	M15	6 Поступление	170
258	01.06.2021	M15	6 Продажа	180
259	01.06.2021	M15	9 Поступление	180
260	01.06.2021	M15	9 Продажа	145
261	01.06.2021	M15	10 Поступление	180
262	01.06.2021	M15	10 Продажа	150
263	01.06.2021	M15	13 Поступление	180
264	01.06.2021	M15	13 Продажа	120
265	01.06.2021	M15	18 Поступление	180
266	01.06.2021	M15	18 Продажа	80
267	01.06.2021	M15	24 Поступление	170
268	01.06.2021	M15	24 Продажа	159
269	01.06.2021	M15	25 Поступление	180
270	01.06.2021	M15	25 Продажа	159
271	01.06.2021	M15	26 Поступление	180
272	01.06.2021	M15	26 Продажа	159
273	01.06.2021	M15	27 Поступление	170
274	01.06.2021	M15	27 Продажа	159
275	01.06.2021	M15	28 Поступление	180
276	01.06.2021	M15	28 Продажа	133
277	01.06.2021	M15	29 Поступление	180
278	01.06.2021	M15	29 Продажа	27
279	01.06.2021	M15	30 Поступление	180
280	01.06.2021	M15	30 Продажа	106
281	01.06.2021	M15	33 Поступление	180
282	01.06.2021	M15	33 Продажа	106
283	01.06.2021	M15	34 Поступление	170
284	01.06.2021	M15	34 Продажа	53
285	01.06.2021	M15	44 Поступление	180
286	01.06.2021	M15	44 Продажа	80
287	01.06.2021	M15	45 Поступление	180
288	01.06.2021	M15	45 Продажа	53
289	01.06.2021	M15	46 Поступление	170
290	01.06.2021	M15	46 Продажа	106
291	01.06.2021	M15	47 Поступление	180
292	01.06.2021	M15	47 Продажа	32
293	01.06.2021	M15	48 Поступление	180
294	01.06.2021	M15	48 Продажа	80
295	01.06.2021	M16	4 Поступление	180
296	01.06.2021	M16	4 Продажа	180
297	01.06.2021	M16	5 Поступление	180
298	01.06.2021	M16	5 Продажа	120

299	01.06.2021	M16	6 Поступление	170
300	01.06.2021	M16	6 Продажа	80
301	01.06.2021	M16	9 Поступление	180
302	01.06.2021	M16	9 Продажа	150
303	01.06.2021	M16	10 Поступление	180
304	01.06.2021	M16	10 Продажа	90
305	01.06.2021	M16	13 Поступление	170
306	01.06.2021	M16	13 Продажа	100
307	01.06.2021	M16	18 Поступление	180
308	01.06.2021	M16	18 Продажа	60
309	01.06.2021	M16	24 Поступление	180
310	01.06.2021	M16	24 Продажа	120
311	01.06.2021	M16	25 Поступление	180
312	01.06.2021	M16	25 Продажа	120
313	01.06.2021	M16	26 Поступление	180
314	01.06.2021	M16	26 Продажа	120
315	01.06.2021	M16	27 Поступление	170
316	01.06.2021	M16	27 Продажа	120
317	01.06.2021	M16	28 Поступление	180
318	01.06.2021	M16	28 Продажа	100
319	01.06.2021	M16	29 Поступление	180
320	01.06.2021	M16	29 Продажа	20
321	01.06.2021	M16	30 Поступление	170
322	01.06.2021	M16	30 Продажа	80
323	01.06.2021	M16	33 Поступление	180
324	01.06.2021	M16	33 Продажа	80
325	01.06.2021	M16	34 Поступление	180
326	01.06.2021	M16	34 Продажа	40
327	01.06.2021	M16	44 Поступление	180
328	01.06.2021	M16	44 Продажа	60
329	01.06.2021	M16	45 Поступление	180
330	01.06.2021	M16	45 Продажа	40
331	01.06.2021	M16	46 Поступление	170
332	01.06.2021	M16	46 Продажа	80
333	01.06.2021	M16	47 Поступление	180
334	01.06.2021	M16	47 Продажа	24
335	01.06.2021	M16	48 Поступление	180
336	01.06.2021	M16	48 Продажа	60
337	01.06.2021	M2	4 Поступление	170
338	01.06.2021	M2	4 Продажа	180
339	01.06.2021	M2	5 Поступление	180
340	01.06.2021	M2	5 Продажа	120
341	01.06.2021	M2	6 Поступление	180
342	01.06.2021	M2	6 Продажа	90
343	01.06.2021	M2	9 Поступление	180
344	01.06.2021	M2	9 Продажа	140
345	01.06.2021	M2	10 Поступление	180
346	01.06.2021	M2	10 Продажа	90
347	01.06.2021	M2	13 Поступление	170
348	01.06.2021	M2	13 Продажа	100
349	01.06.2021	M2	18 Поступление	180

350	01.06.2021	M2	18 Продажа	60
351	01.06.2021	M2	24 Поступление	180
352	01.06.2021	M2	24 Продажа	120
353	01.06.2021	M2	25 Поступление	170
354	01.06.2021	M2	25 Продажа	120
355	01.06.2021	M2	26 Поступление	180
356	01.06.2021	M2	26 Продажа	120
357	01.06.2021	M2	27 Поступление	180
358	01.06.2021	M2	27 Продажа	120
359	01.06.2021	M2	28 Поступление	180
360	01.06.2021	M2	28 Продажа	100
361	01.06.2021	M2	29 Поступление	180
362	01.06.2021	M2	29 Продажа	20
363	01.06.2021	M2	30 Поступление	170
364	01.06.2021	M2	30 Продажа	80
365	01.06.2021	M2	33 Поступление	180
366	01.06.2021	M2	33 Продажа	80
367	01.06.2021	M2	34 Поступление	180
368	01.06.2021	M2	34 Продажа	40
369	01.06.2021	M2	44 Поступление	170
370	01.06.2021	M2	44 Продажа	60
371	01.06.2021	M2	45 Поступление	180
372	01.06.2021	M2	45 Продажа	40
373	01.06.2021	M2	46 Поступление	180
374	01.06.2021	M2	46 Продажа	80
375	01.06.2021	M2	47 Поступление	180
376	01.06.2021	M2	47 Продажа	24
377	01.06.2021	M2	48 Поступление	180
378	01.06.2021	M2	48 Продажа	60
379	01.06.2021	M3	4 Поступление	170
380	01.06.2021	M3	4 Продажа	120
381	01.06.2021	M3	5 Поступление	180
382	01.06.2021	M3	5 Продажа	60
383	01.06.2021	M3	6 Поступление	180
384	01.06.2021	M3	6 Продажа	70
385	01.06.2021	M3	9 Поступление	170
386	01.06.2021	M3	9 Продажа	90
387	01.06.2021	M3	10 Поступление	180
388	01.06.2021	M3	10 Продажа	90
389	01.06.2021	M3	13 Поступление	180
390	01.06.2021	M3	13 Продажа	80
391	01.06.2021	M3	18 Поступление	180
392	01.06.2021	M3	18 Продажа	59
393	01.06.2021	M3	24 Поступление	180
394	01.06.2021	M3	24 Продажа	111
395	01.06.2021	M3	25 Поступление	170
396	01.06.2021	M3	25 Продажа	119
397	01.06.2021	M3	26 Поступление	180
398	01.06.2021	M3	26 Продажа	105
399	01.06.2021	M3	27 Поступление	180

400	01.06.2021	M3	27 Продажа	114
401	01.06.2021	M3	28 Поступление	170
402	01.06.2021	M3	28 Продажа	93
403	01.06.2021	M3	29 Поступление	180
404	01.06.2021	M3	29 Продажа	19
405	01.06.2021	M3	30 Поступление	180
406	01.06.2021	M3	30 Продажа	74
407	01.06.2021	M3	33 Поступление	180
408	01.06.2021	M3	33 Продажа	74
409	01.06.2021	M3	34 Поступление	180
410	01.06.2021	M3	34 Продажа	37
411	01.06.2021	M3	44 Поступление	170
412	01.06.2021	M3	44 Продажа	56
413	01.06.2021	M3	45 Поступление	180
414	01.06.2021	M3	45 Продажа	37
415	01.06.2021	M3	46 Поступление	180
416	01.06.2021	M3	46 Продажа	74
417	01.06.2021	M3	47 Поступление	170
418	01.06.2021	M3	47 Продажа	23
419	01.06.2021	M3	48 Поступление	180
420	01.06.2021	M3	48 Продажа	61
421	01.06.2021	M4	4 Поступление	180
422	01.06.2021	M4	4 Продажа	180
423	01.06.2021	M4	5 Поступление	180
424	01.06.2021	M4	5 Продажа	120
425	01.06.2021	M4	6 Поступление	180
426	01.06.2021	M4	6 Продажа	90
427	01.06.2021	M4	9 Поступление	170
428	01.06.2021	M4	9 Продажа	150
429	01.06.2021	M4	10 Поступление	180
430	01.06.2021	M4	10 Продажа	80
431	01.06.2021	M4	13 Поступление	180
432	01.06.2021	M4	13 Продажа	100
433	01.06.2021	M4	18 Поступление	170
434	01.06.2021	M4	18 Продажа	60
435	01.06.2021	M4	24 Поступление	180
436	01.06.2021	M4	24 Продажа	120
437	01.06.2021	M4	25 Поступление	180
438	01.06.2021	M4	25 Продажа	120
439	01.06.2021	M4	26 Поступление	180
440	01.06.2021	M4	26 Продажа	120
441	01.06.2021	M4	27 Поступление	180
442	01.06.2021	M4	27 Продажа	120
443	01.06.2021	M4	28 Поступление	170
444	01.06.2021	M4	28 Продажа	100
445	01.06.2021	M4	29 Поступление	180
446	01.06.2021	M4	29 Продажа	20
447	01.06.2021	M4	30 Поступление	180
448	01.06.2021	M4	30 Продажа	80
449	01.06.2021	M4	33 Поступление	170

450	01.06.2021	M4	33 Продажа	80
451	01.06.2021	M4	34 Поступление	180
452	01.06.2021	M4	34 Продажа	40
453	01.06.2021	M4	44 Поступление	180
454	01.06.2021	M4	44 Продажа	60
455	01.06.2021	M4	45 Поступление	180
456	01.06.2021	M4	45 Продажа	40
457	01.06.2021	M4	46 Поступление	180
458	01.06.2021	M4	46 Продажа	80
459	01.06.2021	M4	47 Поступление	170
460	01.06.2021	M4	47 Продажа	24
461	01.06.2021	M4	48 Поступление	180
462	01.06.2021	M4	48 Продажа	60
463	01.06.2021	M5	4 Поступление	180
464	01.06.2021	M5	4 Продажа	180
465	01.06.2021	M5	5 Поступление	170
466	01.06.2021	M5	5 Продажа	180
467	01.06.2021	M5	6 Поступление	180
468	01.06.2021	M5	6 Продажа	180
469	01.06.2021	M5	9 Поступление	180
470	01.06.2021	M5	9 Продажа	150
471	01.06.2021	M5	10 Поступление	180
472	01.06.2021	M5	10 Продажа	138
473	01.06.2021	M5	13 Поступление	180
474	01.06.2021	M5	13 Продажа	120
475	01.06.2021	M5	18 Поступление	170
476	01.06.2021	M5	18 Продажа	80
477	01.06.2021	M5	24 Поступление	180
478	01.06.2021	M5	24 Продажа	159
479	01.06.2021	M5	25 Поступление	180
480	01.06.2021	M5	25 Продажа	159
481	01.06.2021	M5	26 Поступление	170
482	01.06.2021	M5	26 Продажа	159
483	01.06.2021	M5	27 Поступление	180
484	01.06.2021	M5	27 Продажа	159
485	01.06.2021	M5	28 Поступление	180
486	01.06.2021	M5	28 Продажа	133
487	01.06.2021	M5	29 Поступление	180
488	01.06.2021	M5	29 Продажа	27
489	01.06.2021	M5	30 Поступление	180
490	01.06.2021	M5	30 Продажа	106
491	01.06.2021	M5	33 Поступление	170
492	01.06.2021	M5	33 Продажа	106
493	01.06.2021	M5	34 Поступление	180
494	01.06.2021	M5	34 Продажа	53
495	01.06.2021	M5	44 Поступление	180
496	01.06.2021	M5	44 Продажа	80
497	01.06.2021	M5	45 Поступление	170
498	01.06.2021	M5	45 Продажа	53
499	01.06.2021	M5	46 Поступление	180

500	01.06.2021	M5	46 Продажа	106
501	01.06.2021	M5	47 Поступление	180
502	01.06.2021	M5	47 Продажа	32
503	01.06.2021	M5	48 Поступление	180
504	01.06.2021	M5	48 Продажа	80
505	01.06.2021	M6	4 Поступление	180
506	01.06.2021	M6	4 Продажа	180
507	01.06.2021	M6	5 Поступление	170
508	01.06.2021	M6	5 Продажа	180
509	01.06.2021	M6	6 Поступление	180
510	01.06.2021	M6	6 Продажа	180
511	01.06.2021	M6	9 Поступление	180
512	01.06.2021	M6	9 Продажа	150
513	01.06.2021	M6	10 Поступление	170
514	01.06.2021	M6	10 Продажа	150
515	01.06.2021	M6	13 Поступление	180
516	01.06.2021	M6	13 Продажа	115
517	01.06.2021	M6	18 Поступление	180
518	01.06.2021	M6	18 Продажа	80
519	01.06.2021	M6	24 Поступление	180
520	01.06.2021	M6	24 Продажа	159
521	01.06.2021	M6	25 Поступление	180
522	01.06.2021	M6	25 Продажа	159
523	01.06.2021	M6	26 Поступление	170
524	01.06.2021	M6	26 Продажа	159
525	01.06.2021	M6	27 Поступление	180
526	01.06.2021	M6	27 Продажа	159
527	01.06.2021	M6	28 Поступление	180
528	01.06.2021	M6	28 Продажа	133
529	01.06.2021	M6	29 Поступление	170
530	01.06.2021	M6	29 Продажа	27
531	01.06.2021	M6	30 Поступление	180
532	01.06.2021	M6	30 Продажа	106
533	01.06.2021	M6	33 Поступление	180
534	01.06.2021	M6	33 Продажа	106
535	01.06.2021	M6	34 Поступление	180
536	01.06.2021	M6	34 Продажа	53
537	01.06.2021	M6	44 Поступление	180
538	01.06.2021	M6	44 Продажа	80
539	01.06.2021	M6	45 Поступление	170
540	01.06.2021	M6	45 Продажа	53
541	01.06.2021	M6	46 Поступление	180
542	01.06.2021	M6	46 Продажа	106
543	01.06.2021	M6	47 Поступление	180
544	01.06.2021	M6	47 Продажа	32
545	01.06.2021	M6	48 Поступление	170
546	01.06.2021	M6	48 Продажа	80
547	01.06.2021	M7	4 Поступление	180
548	01.06.2021	M7	4 Продажа	180
549	01.06.2021	M7	5 Поступление	180

550	01.06.2021	M7	5 Продажа	120
551	01.06.2021	M7	6 Поступление	180
552	01.06.2021	M7	6 Продажа	90
553	01.06.2021	M7	9 Поступление	180
554	01.06.2021	M7	9 Продажа	150
555	01.06.2021	M7	10 Поступление	170
556	01.06.2021	M7	10 Продажа	90
557	01.06.2021	M7	13 Поступление	180
558	01.06.2021	M7	13 Продажа	90
559	01.06.2021	M7	18 Поступление	180
560	01.06.2021	M7	18 Продажа	60
561	01.06.2021	M7	24 Поступление	170
562	01.06.2021	M7	24 Продажа	120
563	01.06.2021	M7	25 Поступление	180
564	01.06.2021	M7	25 Продажа	120
565	01.06.2021	M7	26 Поступление	180
566	01.06.2021	M7	26 Продажа	120
567	01.06.2021	M7	27 Поступление	180
568	01.06.2021	M7	27 Продажа	120
569	01.06.2021	M7	28 Поступление	180
570	01.06.2021	M7	28 Продажа	100
571	01.06.2021	M7	29 Поступление	170
572	01.06.2021	M7	29 Продажа	20
573	01.06.2021	M7	30 Поступление	180
574	01.06.2021	M7	30 Продажа	80
575	01.06.2021	M7	33 Поступление	180
576	01.06.2021	M7	33 Продажа	80
577	01.06.2021	M7	34 Поступление	170
578	01.06.2021	M7	34 Продажа	40
579	01.06.2021	M7	44 Поступление	180
580	01.06.2021	M7	44 Продажа	60
581	01.06.2021	M7	45 Поступление	180
582	01.06.2021	M7	45 Продажа	40
583	01.06.2021	M7	46 Поступление	180
584	01.06.2021	M7	46 Продажа	80
585	01.06.2021	M7	47 Поступление	180
586	01.06.2021	M7	47 Продажа	24
587	01.06.2021	M7	48 Поступление	170
588	01.06.2021	M7	48 Продажа	60
589	01.06.2021	M8	4 Поступление	180
590	01.06.2021	M8	4 Продажа	170
591	01.06.2021	M8	5 Поступление	180
592	01.06.2021	M8	5 Продажа	120
593	01.06.2021	M8	6 Поступление	170
594	01.06.2021	M8	6 Продажа	90
595	01.06.2021	M8	9 Поступление	180
596	01.06.2021	M8	9 Продажа	150
597	01.06.2021	M8	10 Поступление	180
598	01.06.2021	M8	10 Продажа	90
599	01.06.2021	M8	13 Поступление	180

600	01.06.2021	M8	13 Продажа	100
601	01.06.2021	M8	18 Поступление	180
602	01.06.2021	M8	18 Продажа	60
603	01.06.2021	M8	24 Поступление	170
604	01.06.2021	M8	24 Продажа	120
605	01.06.2021	M8	25 Поступление	180
606	01.06.2021	M8	25 Продажа	120
607	01.06.2021	M8	26 Поступление	180
608	01.06.2021	M8	26 Продажа	120
609	01.06.2021	M8	27 Поступление	170
610	01.06.2021	M8	27 Продажа	120
611	01.06.2021	M8	28 Поступление	180
612	01.06.2021	M8	28 Продажа	100
613	01.06.2021	M8	29 Поступление	180
614	01.06.2021	M8	29 Продажа	20
615	01.06.2021	M8	30 Поступление	180
616	01.06.2021	M8	30 Продажа	80
617	01.06.2021	M8	33 Поступление	180
618	01.06.2021	M8	33 Продажа	80
619	01.06.2021	M8	34 Поступление	170
620	01.06.2021	M8	34 Продажа	40
621	01.06.2021	M8	44 Поступление	180
622	01.06.2021	M8	44 Продажа	60
623	01.06.2021	M8	45 Поступление	180
624	01.06.2021	M8	45 Продажа	40
625	01.06.2021	M8	46 Поступление	170
626	01.06.2021	M8	46 Продажа	80
627	01.06.2021	M8	47 Поступление	180
628	01.06.2021	M8	47 Продажа	24
629	01.06.2021	M8	48 Поступление	180
630	01.06.2021	M8	48 Продажа	60
631	01.06.2021	M9	4 Поступление	180
632	01.06.2021	M9	4 Продажа	120
633	01.06.2021	M9	5 Поступление	180
634	01.06.2021	M9	5 Продажа	60
635	01.06.2021	M9	6 Поступление	170
636	01.06.2021	M9	6 Продажа	72
637	01.06.2021	M9	9 Поступление	180
638	01.06.2021	M9	9 Продажа	87
639	01.06.2021	M9	10 Поступление	180
640	01.06.2021	M9	10 Продажа	90
641	01.06.2021	M9	13 Поступление	170
642	01.06.2021	M9	13 Продажа	80
643	01.06.2021	M9	18 Поступление	180
644	01.06.2021	M9	18 Продажа	56
645	01.06.2021	M9	24 Поступление	180
646	01.06.2021	M9	24 Продажа	103
647	01.06.2021	M9	25 Поступление	180
648	01.06.2021	M9	25 Продажа	111
649	01.06.2021	M9	26 Поступление	180

650	01.06.2021	M9	26 Продажа	124
651	01.06.2021	M9	27 Поступление	170
652	01.06.2021	M9	27 Продажа	103
653	01.06.2021	M9	28 Поступление	180
654	01.06.2021	M9	28 Продажа	93
655	01.06.2021	M9	29 Поступление	180
656	01.06.2021	M9	29 Продажа	19
657	01.06.2021	M9	30 Поступление	170
658	01.06.2021	M9	30 Продажа	74
659	01.06.2021	M9	33 Поступление	180
660	01.06.2021	M9	33 Продажа	74
661	01.06.2021	M9	34 Поступление	180
662	01.06.2021	M9	34 Продажа	37
663	01.06.2021	M9	44 Поступление	180
664	01.06.2021	M9	44 Продажа	56
665	01.06.2021	M9	45 Поступление	180
666	01.06.2021	M9	45 Продажа	37
667	01.06.2021	M9	46 Поступление	170
668	01.06.2021	M9	46 Продажа	74
669	01.06.2021	M9	47 Поступление	180
670	01.06.2021	M9	47 Продажа	23
671	01.06.2021	M9	48 Поступление	180
672	01.06.2021	M9	48 Продажа	56
673	02.06.2021	M1	1 Поступление	170
674	02.06.2021	M1	1 Продажа	192
675	02.06.2021	M1	3 Поступление	180
676	02.06.2021	M1	3 Продажа	192
677	02.06.2021	M1	7 Поступление	180
678	02.06.2021	M1	7 Продажа	80
679	02.06.2021	M1	8 Поступление	180
680	02.06.2021	M1	8 Продажа	48
681	02.06.2021	M1	14 Поступление	180
682	02.06.2021	M1	14 Продажа	240
683	02.06.2021	M1	16 Поступление	170
684	02.06.2021	M1	16 Продажа	240
685	02.06.2021	M10	1 Поступление	180
686	02.06.2021	M10	1 Продажа	192
687	02.06.2021	M10	3 Поступление	180
688	02.06.2021	M10	3 Продажа	192
689	02.06.2021	M10	7 Поступление	170
690	02.06.2021	M10	7 Продажа	80
691	02.06.2021	M10	8 Поступление	180
692	02.06.2021	M10	8 Продажа	48
693	02.06.2021	M10	14 Поступление	180
694	02.06.2021	M10	14 Продажа	250
695	02.06.2021	M10	16 Поступление	180
696	02.06.2021	M10	16 Продажа	240
697	02.06.2021	M11	1 Поступление	180
698	02.06.2021	M11	1 Продажа	96
699	02.06.2021	M11	3 Поступление	170

700	02.06.2021	M11	3 Продажа	128
701	02.06.2021	M11	7 Поступление	180
702	02.06.2021	M11	7 Продажа	48
703	02.06.2021	M11	8 Поступление	180
704	02.06.2021	M11	8 Продажа	29
705	02.06.2021	M11	14 Поступление	170
706	02.06.2021	M11	14 Продажа	120
707	02.06.2021	M11	16 Поступление	180
708	02.06.2021	M11	16 Продажа	160
709	02.06.2021	M12	1 Поступление	180
710	02.06.2021	M12	1 Продажа	144
711	02.06.2021	M12	3 Поступление	180
712	02.06.2021	M12	3 Продажа	160
713	02.06.2021	M12	7 Поступление	180
714	02.06.2021	M12	7 Продажа	80
715	02.06.2021	M12	8 Поступление	170
716	02.06.2021	M12	8 Продажа	39
717	02.06.2021	M12	14 Поступление	180
718	02.06.2021	M12	14 Продажа	200
719	02.06.2021	M12	16 Поступление	180
720	02.06.2021	M12	16 Продажа	160
721	02.06.2021	M13	1 Поступление	170
722	02.06.2021	M13	1 Продажа	144
723	02.06.2021	M13	3 Поступление	180
724	02.06.2021	M13	3 Продажа	160
725	02.06.2021	M13	7 Поступление	180
726	02.06.2021	M13	7 Продажа	80
727	02.06.2021	M13	8 Поступление	180
728	02.06.2021	M13	8 Продажа	39
729	02.06.2021	M13	14 Поступление	180
730	02.06.2021	M13	14 Продажа	200
731	02.06.2021	M13	16 Поступление	170
732	02.06.2021	M13	16 Продажа	160
733	02.06.2021	M14	1 Поступление	180
734	02.06.2021	M14	1 Продажа	96
735	02.06.2021	M14	3 Поступление	180
736	02.06.2021	M14	3 Продажа	128
737	02.06.2021	M14	7 Поступление	170
738	02.06.2021	M14	7 Продажа	48
739	02.06.2021	M14	8 Поступление	180
740	02.06.2021	M14	8 Продажа	29
741	02.06.2021	M14	14 Поступление	180
742	02.06.2021	M14	14 Продажа	120
743	02.06.2021	M14	16 Поступление	180
744	02.06.2021	M14	16 Продажа	160
745	02.06.2021	M15	1 Поступление	180
746	02.06.2021	M15	1 Продажа	192
747	02.06.2021	M15	3 Поступление	170
748	02.06.2021	M15	3 Продажа	192
749	02.06.2021	M15	7 Поступление	180

750	02.06.2021	M15	7 Продажа	80
751	02.06.2021	M15	8 Поступление	180
752	02.06.2021	M15	8 Продажа	48
753	02.06.2021	M15	14 Поступление	170
754	02.06.2021	M15	14 Продажа	240
755	02.06.2021	M15	16 Поступление	180
756	02.06.2021	M15	16 Продажа	230
757	02.06.2021	M16	1 Поступление	180
758	02.06.2021	M16	1 Продажа	144
759	02.06.2021	M16	3 Поступление	180
760	02.06.2021	M16	3 Продажа	160
761	02.06.2021	M16	7 Поступление	180
762	02.06.2021	M16	7 Продажа	80
763	02.06.2021	M16	8 Поступление	170
764	02.06.2021	M16	8 Продажа	39
765	02.06.2021	M16	14 Поступление	180
766	02.06.2021	M16	14 Продажа	200
767	02.06.2021	M16	16 Поступление	180
768	02.06.2021	M16	16 Продажа	160
769	02.06.2021	M2	1 Поступление	170
770	02.06.2021	M2	1 Продажа	144
771	02.06.2021	M2	3 Поступление	180
772	02.06.2021	M2	3 Продажа	160
773	02.06.2021	M2	7 Поступление	180
774	02.06.2021	M2	7 Продажа	80
775	02.06.2021	M2	8 Поступление	180
776	02.06.2021	M2	8 Продажа	39
777	02.06.2021	M2	14 Поступление	180
778	02.06.2021	M2	14 Продажа	200
779	02.06.2021	M2	16 Поступление	170
780	02.06.2021	M2	16 Продажа	160
781	02.06.2021	M3	1 Поступление	180
782	02.06.2021	M3	1 Продажа	96
783	02.06.2021	M3	3 Поступление	180
784	02.06.2021	M3	3 Продажа	128
785	02.06.2021	M3	7 Поступление	170
786	02.06.2021	M3	7 Продажа	48
787	02.06.2021	M3	8 Поступление	180
788	02.06.2021	M3	8 Продажа	29
789	02.06.2021	M3	14 Поступление	180
790	02.06.2021	M3	14 Продажа	120
791	02.06.2021	M3	16 Поступление	180
792	02.06.2021	M3	16 Продажа	160
793	02.06.2021	M4	1 Поступление	180
794	02.06.2021	M4	1 Продажа	144
795	02.06.2021	M4	3 Поступление	170
796	02.06.2021	M4	3 Продажа	160
797	02.06.2021	M4	7 Поступление	180
798	02.06.2021	M4	7 Продажа	80
799	02.06.2021	M4	8 Поступление	180
800	02.06.2021	M4	8 Продажа	39

801	02.06.2021	M4	14 Поступление	170
802	02.06.2021	M4	14 Продажа	200
803	02.06.2021	M4	16 Поступление	180
804	02.06.2021	M4	16 Продажа	160
805	02.06.2021	M5	1 Поступление	180
806	02.06.2021	M5	1 Продажа	192
807	02.06.2021	M5	3 Поступление	180
808	02.06.2021	M5	3 Продажа	192
809	02.06.2021	M5	7 Поступление	180
810	02.06.2021	M5	7 Продажа	80
811	02.06.2021	M5	8 Поступление	170
812	02.06.2021	M5	8 Продажа	48
813	02.06.2021	M5	14 Поступление	180
814	02.06.2021	M5	14 Продажа	242
815	02.06.2021	M5	16 Поступление	180
816	02.06.2021	M5	16 Продажа	240
817	02.06.2021	M6	1 Поступление	170
818	02.06.2021	M6	1 Продажа	192
819	02.06.2021	M6	3 Поступление	180
820	02.06.2021	M6	3 Продажа	192
821	02.06.2021	M6	7 Поступление	180
822	02.06.2021	M6	7 Продажа	80
823	02.06.2021	M6	8 Поступление	180
824	02.06.2021	M6	8 Продажа	48
825	02.06.2021	M6	14 Поступление	180
826	02.06.2021	M6	14 Продажа	240
827	02.06.2021	M6	16 Поступление	170
828	02.06.2021	M6	16 Продажа	238
829	02.06.2021	M7	1 Поступление	180
830	02.06.2021	M7	1 Продажа	144
831	02.06.2021	M7	3 Поступление	180
832	02.06.2021	M7	3 Продажа	160
833	02.06.2021	M7	7 Поступление	170
834	02.06.2021	M7	7 Продажа	80
835	02.06.2021	M7	8 Поступление	180
836	02.06.2021	M7	8 Продажа	39
837	02.06.2021	M7	14 Поступление	180
838	02.06.2021	M7	14 Продажа	200
839	02.06.2021	M7	16 Поступление	180
840	02.06.2021	M7	16 Продажа	160
841	02.06.2021	M8	1 Поступление	180
842	02.06.2021	M8	1 Продажа	144
843	02.06.2021	M8	3 Поступление	170
844	02.06.2021	M8	3 Продажа	160
845	02.06.2021	M8	7 Поступление	180
846	02.06.2021	M8	7 Продажа	80
847	02.06.2021	M8	8 Поступление	180
848	02.06.2021	M8	8 Продажа	39
849	02.06.2021	M8	14 Поступление	170
850	02.06.2021	M8	14 Продажа	200

851	02.06.2021	M8	16 Поступление	180
852	02.06.2021	M8	16 Продажа	160
853	02.06.2021	M9	1 Поступление	180
854	02.06.2021	M9	1 Продажа	96
855	02.06.2021	M9	3 Поступление	180
856	02.06.2021	M9	3 Продажа	128
857	02.06.2021	M9	7 Поступление	180
858	02.06.2021	M9	7 Продажа	48
859	02.06.2021	M9	8 Поступление	170
860	02.06.2021	M9	8 Продажа	29
861	02.06.2021	M9	14 Поступление	180
862	02.06.2021	M9	14 Продажа	120
863	02.06.2021	M9	16 Поступление	180
864	02.06.2021	M9	16 Продажа	160
865	03.06.2021	M1	17 Поступление	170
866	03.06.2021	M1	17 Продажа	85
867	03.06.2021	M1	19 Поступление	180
868	03.06.2021	M1	19 Продажа	50
869	03.06.2021	M1	20 Поступление	180
870	03.06.2021	M1	20 Продажа	35
871	03.06.2021	M1	21 Поступление	180
872	03.06.2021	M1	21 Продажа	95
873	03.06.2021	M1	22 Поступление	180
874	03.06.2021	M1	22 Продажа	98
875	03.06.2021	M1	23 Поступление	170
876	03.06.2021	M1	23 Продажа	47
877	03.06.2021	M1	35 Поступление	180
878	03.06.2021	M1	35 Продажа	34
879	03.06.2021	M1	37 Поступление	180
880	03.06.2021	M1	37 Продажа	85
881	03.06.2021	M1	38 Поступление	170
882	03.06.2021	M1	38 Продажа	100
883	03.06.2021	M1	39 Поступление	180
884	03.06.2021	M1	39 Продажа	144
885	03.06.2021	M1	40 Поступление	180
886	03.06.2021	M1	40 Продажа	23
887	03.06.2021	M1	41 Поступление	180
888	03.06.2021	M1	41 Продажа	44
889	03.06.2021	M1	42 Поступление	180
890	03.06.2021	M1	42 Продажа	35
891	03.06.2021	M1	43 Поступление	170
892	03.06.2021	M1	43 Продажа	24
893	03.06.2021	M10	17 Поступление	180
894	03.06.2021	M10	17 Продажа	91
895	03.06.2021	M10	19 Поступление	180
896	03.06.2021	M10	19 Продажа	51
897	03.06.2021	M10	20 Поступление	170
898	03.06.2021	M10	20 Продажа	48
899	03.06.2021	M10	21 Поступление	180
900	03.06.2021	M10	21 Продажа	84

901	03.06.2021	M10	22 Поступление	180
902	03.06.2021	M10	22 Продажа	96
903	03.06.2021	M10	23 Поступление	180
904	03.06.2021	M10	23 Продажа	47
905	03.06.2021	M10	35 Поступление	180
906	03.06.2021	M10	35 Продажа	34
907	03.06.2021	M10	37 Поступление	170
908	03.06.2021	M10	37 Продажа	120
909	03.06.2021	M10	38 Поступление	180
910	03.06.2021	M10	38 Продажа	114
911	03.06.2021	M10	39 Поступление	180
912	03.06.2021	M10	39 Продажа	135
913	03.06.2021	M10	40 Поступление	170
914	03.06.2021	M10	40 Продажа	20
915	03.06.2021	M10	41 Поступление	180
916	03.06.2021	M10	41 Продажа	42
917	03.06.2021	M10	42 Поступление	180
918	03.06.2021	M10	42 Продажа	26
919	03.06.2021	M10	43 Поступление	180
920	03.06.2021	M10	43 Продажа	28
921	03.06.2021	M11	17 Поступление	180
922	03.06.2021	M11	17 Продажа	71
923	03.06.2021	M11	19 Поступление	170
924	03.06.2021	M11	19 Продажа	42
925	03.06.2021	M11	20 Поступление	180
926	03.06.2021	M11	20 Продажа	52
927	03.06.2021	M11	21 Поступление	180
928	03.06.2021	M11	21 Продажа	64
929	03.06.2021	M11	22 Поступление	170
930	03.06.2021	M11	22 Продажа	57
931	03.06.2021	M11	23 Поступление	180
932	03.06.2021	M11	23 Продажа	14
933	03.06.2021	M11	35 Поступление	180
934	03.06.2021	M11	35 Продажа	55
935	03.06.2021	M11	37 Поступление	180
936	03.06.2021	M11	37 Продажа	138
937	03.06.2021	M11	38 Поступление	180
938	03.06.2021	M11	38 Продажа	115
939	03.06.2021	M11	39 Поступление	170
940	03.06.2021	M11	39 Продажа	107
941	03.06.2021	M11	40 Поступление	180
942	03.06.2021	M11	40 Продажа	45
943	03.06.2021	M11	41 Поступление	180
944	03.06.2021	M11	41 Продажа	12
945	03.06.2021	M11	42 Поступление	170
946	03.06.2021	M11	42 Продажа	18
947	03.06.2021	M11	43 Поступление	180
948	03.06.2021	M11	43 Продажа	21
949	03.06.2021	M12	17 Поступление	180
950	03.06.2021	M12	17 Продажа	88

951	03.06.2021	M12	19 Поступление	180
952	03.06.2021	M12	19 Продажа	57
953	03.06.2021	M12	20 Поступление	180
954	03.06.2021	M12	20 Продажа	58
955	03.06.2021	M12	21 Поступление	170
956	03.06.2021	M12	21 Продажа	95
957	03.06.2021	M12	22 Поступление	180
958	03.06.2021	M12	22 Продажа	82
959	03.06.2021	M12	23 Поступление	180
960	03.06.2021	M12	23 Продажа	30
961	03.06.2021	M12	35 Поступление	170
962	03.06.2021	M12	35 Продажа	52
963	03.06.2021	M12	37 Поступление	180
964	03.06.2021	M12	37 Продажа	127
965	03.06.2021	M12	38 Поступление	180
966	03.06.2021	M12	38 Продажа	115
967	03.06.2021	M12	39 Поступление	180
968	03.06.2021	M12	39 Продажа	149
969	03.06.2021	M12	40 Поступление	180
970	03.06.2021	M12	40 Продажа	37
971	03.06.2021	M12	41 Поступление	170
972	03.06.2021	M12	41 Продажа	30
973	03.06.2021	M12	42 Поступление	180
974	03.06.2021	M12	42 Продажа	20
975	03.06.2021	M12	43 Поступление	180
976	03.06.2021	M12	43 Продажа	22
977	03.06.2021	M13	17 Поступление	170
978	03.06.2021	M13	17 Продажа	85
979	03.06.2021	M13	19 Поступление	180
980	03.06.2021	M13	19 Продажа	50
981	03.06.2021	M13	20 Поступление	180
982	03.06.2021	M13	20 Продажа	55
983	03.06.2021	M13	21 Поступление	180
984	03.06.2021	M13	21 Продажа	60
985	03.06.2021	M13	22 Поступление	180
986	03.06.2021	M13	22 Продажа	75
987	03.06.2021	M13	23 Поступление	170
988	03.06.2021	M13	23 Продажа	35
989	03.06.2021	M13	35 Поступление	180
990	03.06.2021	M13	35 Продажа	56
991	03.06.2021	M13	37 Поступление	180
992	03.06.2021	M13	37 Продажа	120
993	03.06.2021	M13	38 Поступление	170
994	03.06.2021	M13	38 Продажа	110
995	03.06.2021	M13	39 Поступление	180
996	03.06.2021	M13	39 Продажа	155
997	03.06.2021	M13	40 Поступление	180
998	03.06.2021	M13	40 Продажа	30
999	03.06.2021	M13	41 Поступление	180
1000	03.06.2021	M13	41 Продажа	20

1001	03.06.2021	M13	42 Поступление	180
1002	03.06.2021	M13	42 Продажа	21
1003	03.06.2021	M13	43 Поступление	170
1004	03.06.2021	M13	43 Продажа	18
1005	03.06.2021	M14	17 Поступление	180
1006	03.06.2021	M14	17 Продажа	82
1007	03.06.2021	M14	19 Поступление	180
1008	03.06.2021	M14	19 Продажа	54
1009	03.06.2021	M14	20 Поступление	170
1010	03.06.2021	M14	20 Продажа	57
1011	03.06.2021	M14	21 Поступление	180
1012	03.06.2021	M14	21 Продажа	67
1013	03.06.2021	M14	22 Поступление	180
1014	03.06.2021	M14	22 Продажа	51
1015	03.06.2021	M14	23 Поступление	180
1016	03.06.2021	M14	23 Продажа	12
1017	03.06.2021	M14	35 Поступление	180
1018	03.06.2021	M14	35 Продажа	58
1019	03.06.2021	M14	37 Поступление	170
1020	03.06.2021	M14	37 Продажа	135
1021	03.06.2021	M14	38 Поступление	180
1022	03.06.2021	M14	38 Продажа	104
1023	03.06.2021	M14	39 Поступление	180
1024	03.06.2021	M14	39 Продажа	160
1025	03.06.2021	M14	40 Поступление	170
1026	03.06.2021	M14	40 Продажа	48
1027	03.06.2021	M14	41 Поступление	180
1028	03.06.2021	M14	41 Продажа	19
1029	03.06.2021	M14	42 Поступление	180
1030	03.06.2021	M14	42 Продажа	20
1031	03.06.2021	M14	43 Поступление	180
1032	03.06.2021	M14	43 Продажа	10
1033	03.06.2021	M15	17 Поступление	180
1034	03.06.2021	M15	17 Продажа	94
1035	03.06.2021	M15	19 Поступление	170
1036	03.06.2021	M15	19 Продажа	58
1037	03.06.2021	M15	20 Поступление	180
1038	03.06.2021	M15	20 Продажа	55
1039	03.06.2021	M15	21 Поступление	180
1040	03.06.2021	M15	21 Продажа	89
1041	03.06.2021	M15	22 Поступление	170
1042	03.06.2021	M15	22 Продажа	93
1043	03.06.2021	M15	23 Поступление	180
1044	03.06.2021	M15	23 Продажа	45
1045	03.06.2021	M15	35 Поступление	180
1046	03.06.2021	M15	35 Продажа	51
1047	03.06.2021	M15	37 Поступление	180
1048	03.06.2021	M15	37 Продажа	124
1049	03.06.2021	M15	38 Поступление	180
1050	03.06.2021	M15	38 Продажа	115

1051	03.06.2021	M15	39 Поступление	170
1052	03.06.2021	M15	39 Продажа	147
1053	03.06.2021	M15	40 Поступление	180
1054	03.06.2021	M15	40 Продажа	42
1055	03.06.2021	M15	41 Поступление	180
1056	03.06.2021	M15	41 Продажа	48
1057	03.06.2021	M15	42 Поступление	170
1058	03.06.2021	M15	42 Продажа	24
1059	03.06.2021	M15	43 Поступление	180
1060	03.06.2021	M15	43 Продажа	12
1061	03.06.2021	M16	17 Поступление	180
1062	03.06.2021	M16	17 Продажа	80
1063	03.06.2021	M16	19 Поступление	180
1064	03.06.2021	M16	19 Продажа	50
1065	03.06.2021	M16	20 Поступление	180
1066	03.06.2021	M16	20 Продажа	45
1067	03.06.2021	M16	21 Поступление	170
1068	03.06.2021	M16	21 Продажа	90
1069	03.06.2021	M16	22 Поступление	180
1070	03.06.2021	M16	22 Продажа	87
1071	03.06.2021	M16	23 Поступление	180
1072	03.06.2021	M16	23 Продажа	40
1073	03.06.2021	M16	35 Поступление	170
1074	03.06.2021	M16	35 Продажа	58
1075	03.06.2021	M16	37 Поступление	180
1076	03.06.2021	M16	37 Продажа	123
1077	03.06.2021	M16	38 Поступление	180
1078	03.06.2021	M16	38 Продажа	105
1079	03.06.2021	M16	39 Поступление	180
1080	03.06.2021	M16	39 Продажа	150
1081	03.06.2021	M16	40 Поступление	180
1082	03.06.2021	M16	40 Продажа	30
1083	03.06.2021	M16	41 Поступление	170
1084	03.06.2021	M16	41 Продажа	15
1085	03.06.2021	M16	42 Поступление	180
1086	03.06.2021	M16	42 Продажа	10
1087	03.06.2021	M16	43 Поступление	180
1088	03.06.2021	M16	43 Продажа	23
1089	03.06.2021	M2	17 Поступление	170
1090	03.06.2021	M2	17 Продажа	85
1091	03.06.2021	M2	19 Поступление	180
1092	03.06.2021	M2	19 Продажа	49
1093	03.06.2021	M2	20 Поступление	180
1094	03.06.2021	M2	20 Продажа	52
1095	03.06.2021	M2	21 Поступление	180
1096	03.06.2021	M2	21 Продажа	84
1097	03.06.2021	M2	22 Поступление	180
1098	03.06.2021	M2	22 Продажа	82
1099	03.06.2021	M2	23 Поступление	170
1100	03.06.2021	M2	23 Продажа	40
1101	03.06.2021	M2	35 Поступление	180

1102	03.06.2021	M2	35 Продажа	53
1103	03.06.2021	M2	37 Поступление	180
1104	03.06.2021	M2	37 Продажа	119
1105	03.06.2021	M2	38 Поступление	170
1106	03.06.2021	M2	38 Продажа	107
1107	03.06.2021	M2	39 Поступление	180
1108	03.06.2021	M2	39 Продажа	144
1109	03.06.2021	M2	40 Поступление	180
1110	03.06.2021	M2	40 Продажа	38
1111	03.06.2021	M2	41 Поступление	180
1112	03.06.2021	M2	41 Продажа	25
1113	03.06.2021	M2	42 Поступление	180
1114	03.06.2021	M2	42 Продажа	21
1115	03.06.2021	M2	43 Поступление	170
1116	03.06.2021	M2	43 Продажа	17
1117	03.06.2021	M3	17 Поступление	180
1118	03.06.2021	M3	17 Продажа	85
1119	03.06.2021	M3	19 Поступление	180
1120	03.06.2021	M3	19 Продажа	55
1121	03.06.2021	M3	20 Поступление	170
1122	03.06.2021	M3	20 Продажа	57
1123	03.06.2021	M3	21 Поступление	180
1124	03.06.2021	M3	21 Продажа	78
1125	03.06.2021	M3	22 Поступление	180
1126	03.06.2021	M3	22 Продажа	71
1127	03.06.2021	M3	23 Поступление	180
1128	03.06.2021	M3	23 Продажа	15
1129	03.06.2021	M3	35 Поступление	180
1130	03.06.2021	M3	35 Продажа	54
1131	03.06.2021	M3	37 Поступление	170
1132	03.06.2021	M3	37 Продажа	135
1133	03.06.2021	M3	38 Поступление	180
1134	03.06.2021	M3	38 Продажа	86
1135	03.06.2021	M3	39 Поступление	180
1136	03.06.2021	M3	39 Продажа	148
1137	03.06.2021	M3	40 Поступление	170
1138	03.06.2021	M3	40 Продажа	47
1139	03.06.2021	M3	41 Поступление	180
1140	03.06.2021	M3	41 Продажа	18
1141	03.06.2021	M3	42 Поступление	180
1142	03.06.2021	M3	42 Продажа	26
1143	03.06.2021	M3	43 Поступление	180
1144	03.06.2021	M3	43 Продажа	18
1145	03.06.2021	M4	17 Поступление	180
1146	03.06.2021	M4	17 Продажа	77
1147	03.06.2021	M4	19 Поступление	170
1148	03.06.2021	M4	19 Продажа	54
1149	03.06.2021	M4	20 Поступление	180
1150	03.06.2021	M4	20 Продажа	57
1151	03.06.2021	M4	21 Поступление	180

1152	03.06.2021	M4	21 Продажа	82
1153	03.06.2021	M4	22 Поступление	170
1154	03.06.2021	M4	22 Продажа	75
1155	03.06.2021	M4	23 Поступление	180
1156	03.06.2021	M4	23 Продажа	30
1157	03.06.2021	M4	35 Поступление	180
1158	03.06.2021	M4	35 Продажа	59
1159	03.06.2021	M4	37 Поступление	180
1160	03.06.2021	M4	37 Продажа	125
1161	03.06.2021	M4	38 Поступление	180
1162	03.06.2021	M4	38 Продажа	110
1163	03.06.2021	M4	39 Поступление	170
1164	03.06.2021	M4	39 Продажа	148
1165	03.06.2021	M4	40 Поступление	180
1166	03.06.2021	M4	40 Продажа	47
1167	03.06.2021	M4	41 Поступление	180
1168	03.06.2021	M4	41 Продажа	12
1169	03.06.2021	M4	42 Поступление	170
1170	03.06.2021	M4	42 Продажа	19
1171	03.06.2021	M4	43 Поступление	180
1172	03.06.2021	M4	43 Продажа	14
1173	03.06.2021	M5	17 Поступление	180
1174	03.06.2021	M5	17 Продажа	98
1175	03.06.2021	M5	19 Поступление	180
1176	03.06.2021	M5	19 Продажа	54
1177	03.06.2021	M5	20 Поступление	180
1178	03.06.2021	M5	20 Продажа	48
1179	03.06.2021	M5	21 Поступление	170
1180	03.06.2021	M5	21 Продажа	95
1181	03.06.2021	M5	22 Поступление	180
1182	03.06.2021	M5	22 Продажа	99
1183	03.06.2021	M5	23 Поступление	180
1184	03.06.2021	M5	23 Продажа	42
1185	03.06.2021	M5	35 Поступление	170
1186	03.06.2021	M5	35 Продажа	54
1187	03.06.2021	M5	37 Поступление	180
1188	03.06.2021	M5	37 Продажа	127
1189	03.06.2021	M5	38 Поступление	180
1190	03.06.2021	M5	38 Продажа	116
1191	03.06.2021	M5	39 Поступление	180
1192	03.06.2021	M5	39 Продажа	154
1193	03.06.2021	M5	40 Поступление	180
1194	03.06.2021	M5	40 Продажа	26
1195	03.06.2021	M5	41 Поступление	170
1196	03.06.2021	M5	41 Продажа	44
1197	03.06.2021	M5	42 Поступление	180
1198	03.06.2021	M5	42 Продажа	25
1199	03.06.2021	M5	43 Поступление	180
1200	03.06.2021	M5	43 Продажа	19
1201	03.06.2021	M6	17 Поступление	170

1202	03.06.2021	M6	17 Продажа	98
1203	03.06.2021	M6	19 Поступление	180
1204	03.06.2021	M6	19 Продажа	54
1205	03.06.2021	M6	20 Поступление	180
1206	03.06.2021	M6	20 Продажа	49
1207	03.06.2021	M6	21 Поступление	180
1208	03.06.2021	M6	21 Продажа	84
1209	03.06.2021	M6	22 Поступление	180
1210	03.06.2021	M6	22 Продажа	97
1211	03.06.2021	M6	23 Поступление	170
1212	03.06.2021	M6	23 Продажа	40
1213	03.06.2021	M6	35 Поступление	180
1214	03.06.2021	M6	35 Продажа	27
1215	03.06.2021	M6	37 Поступление	180
1216	03.06.2021	M6	37 Продажа	89
1217	03.06.2021	M6	38 Поступление	170
1218	03.06.2021	M6	38 Продажа	104
1219	03.06.2021	M6	39 Поступление	180
1220	03.06.2021	M6	39 Продажа	136
1221	03.06.2021	M6	40 Поступление	180
1222	03.06.2021	M6	40 Продажа	21
1223	03.06.2021	M6	41 Поступление	180
1224	03.06.2021	M6	41 Продажа	35
1225	03.06.2021	M6	42 Поступление	180
1226	03.06.2021	M6	42 Продажа	14
1227	03.06.2021	M6	43 Поступление	170
1228	03.06.2021	M6	43 Продажа	8
1229	03.06.2021	M7	17 Поступление	180
1230	03.06.2021	M7	17 Продажа	90
1231	03.06.2021	M7	19 Поступление	180
1232	03.06.2021	M7	19 Продажа	58
1233	03.06.2021	M7	20 Поступление	170
1234	03.06.2021	M7	20 Продажа	60
1235	03.06.2021	M7	21 Поступление	180
1236	03.06.2021	M7	21 Продажа	95
1237	03.06.2021	M7	22 Поступление	180
1238	03.06.2021	M7	22 Продажа	81
1239	03.06.2021	M7	23 Поступление	180
1240	03.06.2021	M7	23 Продажа	35
1241	03.06.2021	M7	35 Поступление	180
1242	03.06.2021	M7	35 Продажа	57
1243	03.06.2021	M7	37 Поступление	170
1244	03.06.2021	M7	37 Продажа	135
1245	03.06.2021	M7	38 Поступление	180
1246	03.06.2021	M7	38 Продажа	114
1247	03.06.2021	M7	39 Поступление	180
1248	03.06.2021	M7	39 Продажа	153
1249	03.06.2021	M7	40 Поступление	170
1250	03.06.2021	M7	40 Продажа	37
1251	03.06.2021	M7	41 Поступление	180

1252	03.06.2021	M7	41 Продажа	14
1253	03.06.2021	M7	42 Поступление	180
1254	03.06.2021	M7	42 Продажа	17
1255	03.06.2021	M7	43 Поступление	180
1256	03.06.2021	M7	43 Продажа	21
1257	03.06.2021	M8	17 Поступление	180
1258	03.06.2021	M8	17 Продажа	87
1259	03.06.2021	M8	19 Поступление	170
1260	03.06.2021	M8	19 Продажа	47
1261	03.06.2021	M8	20 Поступление	180
1262	03.06.2021	M8	20 Продажа	54
1263	03.06.2021	M8	21 Поступление	180
1264	03.06.2021	M8	21 Продажа	82
1265	03.06.2021	M8	22 Поступление	170
1266	03.06.2021	M8	22 Продажа	75
1267	03.06.2021	M8	23 Поступление	180
1268	03.06.2021	M8	23 Продажа	23
1269	03.06.2021	M8	35 Поступление	180
1270	03.06.2021	M8	35 Продажа	58
1271	03.06.2021	M8	37 Поступление	180
1272	03.06.2021	M8	37 Продажа	135
1273	03.06.2021	M8	38 Поступление	180
1274	03.06.2021	M8	38 Продажа	112
1275	03.06.2021	M8	39 Поступление	170
1276	03.06.2021	M8	39 Продажа	146
1277	03.06.2021	M8	40 Поступление	180
1278	03.06.2021	M8	40 Продажа	45
1279	03.06.2021	M8	41 Поступление	180
1280	03.06.2021	M8	41 Продажа	21
1281	03.06.2021	M8	42 Поступление	170
1282	03.06.2021	M8	42 Продажа	18
1283	03.06.2021	M8	43 Поступление	180
1284	03.06.2021	M8	43 Продажа	14
1285	03.06.2021	M9	17 Поступление	180
1286	03.06.2021	M9	17 Продажа	78
1287	03.06.2021	M9	19 Поступление	180
1288	03.06.2021	M9	19 Продажа	58
1289	03.06.2021	M9	20 Поступление	180
1290	03.06.2021	M9	20 Продажа	57
1291	03.06.2021	M9	21 Поступление	170
1292	03.06.2021	M9	21 Продажа	72
1293	03.06.2021	M9	22 Поступление	180
1294	03.06.2021	M9	22 Продажа	68
1295	03.06.2021	M9	23 Поступление	180
1296	03.06.2021	M9	23 Продажа	14
1297	03.06.2021	M9	35 Поступление	170
1298	03.06.2021	M9	35 Продажа	54
1299	03.06.2021	M9	37 Поступление	180
1300	03.06.2021	M9	37 Продажа	130
1301	03.06.2021	M9	38 Поступление	180

1302	03.06.2021	M9	38 Продажа	85
1303	03.06.2021	M9	39 Поступление	180
1304	03.06.2021	M9	39 Продажа	147
1305	03.06.2021	M9	40 Поступление	180
1306	03.06.2021	M9	40 Продажа	47
1307	03.06.2021	M9	41 Поступление	170
1308	03.06.2021	M9	41 Продажа	22
1309	03.06.2021	M9	42 Поступление	180
1310	03.06.2021	M9	42 Продажа	14
1311	03.06.2021	M9	43 Поступление	180
1312	03.06.2021	M9	43 Продажа	12
1313	04.06.2021	M1	15 Поступление	170
1314	04.06.2021	M1	15 Продажа	180
1315	04.06.2021	M10	15 Поступление	180
1316	04.06.2021	M10	15 Продажа	180
1317	04.06.2021	M11	15 Поступление	180
1318	04.06.2021	M11	15 Продажа	108
1319	04.06.2021	M12	15 Поступление	180
1320	04.06.2021	M12	15 Продажа	144
1321	04.06.2021	M13	15 Поступление	180
1322	04.06.2021	M13	15 Продажа	144
1323	04.06.2021	M14	15 Поступление	170
1324	04.06.2021	M14	15 Продажа	76
1325	04.06.2021	M15	15 Поступление	180
1326	04.06.2021	M15	15 Продажа	180
1327	04.06.2021	M16	15 Поступление	180
1328	04.06.2021	M16	15 Продажа	144
1329	04.06.2021	M2	15 Поступление	170
1330	04.06.2021	M2	15 Продажа	132
1331	04.06.2021	M3	15 Поступление	180
1332	04.06.2021	M3	15 Продажа	108
1333	04.06.2021	M4	15 Поступление	180
1334	04.06.2021	M4	15 Продажа	144
1335	04.06.2021	M5	15 Поступление	180
1336	04.06.2021	M5	15 Продажа	180
1337	04.06.2021	M6	15 Поступление	180
1338	04.06.2021	M6	15 Продажа	160
1339	04.06.2021	M7	15 Поступление	170
1340	04.06.2021	M7	15 Продажа	144
1341	04.06.2021	M8	15 Поступление	180
1342	04.06.2021	M8	15 Продажа	120
1343	04.06.2021	M9	15 Поступление	180
1344	04.06.2021	M9	15 Продажа	90
1345	07.06.2021	M1	2 Поступление	170
1346	07.06.2021	M1	2 Продажа	95
1347	07.06.2021	M1	11 Поступление	180
1348	07.06.2021	M1	11 Продажа	89
1349	07.06.2021	M1	12 Поступление	180
1350	07.06.2021	M1	12 Продажа	104
1351	07.06.2021	M1	31 Поступление	180

1352	07.06.2021	M1	31 Продажа	20
1353	07.06.2021	M1	32 Поступление	180
1354	07.06.2021	M1	32 Продажа	24
1355	07.06.2021	M1	36 Поступление	170
1356	07.06.2021	M1	36 Продажа	31
1357	07.06.2021	M1	49 Поступление	180
1358	07.06.2021	M1	49 Продажа	49
1359	07.06.2021	M1	50 Поступление	180
1360	07.06.2021	M1	50 Продажа	47
1361	07.06.2021	M1	51 Поступление	170
1362	07.06.2021	M1	51 Продажа	48
1363	07.06.2021	M1	52 Поступление	180
1364	07.06.2021	M1	52 Продажа	58
1365	07.06.2021	M1	53 Поступление	180
1366	07.06.2021	M1	53 Продажа	57
1367	07.06.2021	M1	54 Поступление	180
1368	07.06.2021	M1	54 Продажа	29
1369	07.06.2021	M1	55 Поступление	180
1370	07.06.2021	M1	55 Продажа	66
1371	07.06.2021	M1	56 Поступление	170
1372	07.06.2021	M1	56 Продажа	35
1373	07.06.2021	M1	57 Поступление	180
1374	07.06.2021	M1	57 Продажа	26
1375	07.06.2021	M1	58 Поступление	180
1376	07.06.2021	M1	58 Продажа	37
1377	07.06.2021	M1	59 Поступление	170
1378	07.06.2021	M1	59 Продажа	39
1379	07.06.2021	M1	60 Поступление	180
1380	07.06.2021	M1	60 Продажа	38
1381	07.06.2021	M1	61 Поступление	180
1382	07.06.2021	M1	61 Продажа	27
1383	07.06.2021	M1	62 Поступление	180
1384	07.06.2021	M1	62 Продажа	19
1385	07.06.2021	M1	63 Поступление	180
1386	07.06.2021	M1	63 Продажа	26
1387	07.06.2021	M1	64 Поступление	170
1388	07.06.2021	M1	64 Продажа	18
1389	07.06.2021	M10	2 Поступление	180
1390	07.06.2021	M10	2 Продажа	102
1391	07.06.2021	M10	11 Поступление	180
1392	07.06.2021	M10	11 Продажа	93
1393	07.06.2021	M10	12 Поступление	170
1394	07.06.2021	M10	12 Продажа	110
1395	07.06.2021	M10	31 Поступление	180
1396	07.06.2021	M10	31 Продажа	18
1397	07.06.2021	M10	32 Поступление	180
1398	07.06.2021	M10	32 Продажа	34
1399	07.06.2021	M10	36 Поступление	180
1400	07.06.2021	M10	36 Продажа	32
1401	07.06.2021	M10	49 Поступление	180

1402	07.06.2021	M10	49 Продажа	57
1403	07.06.2021	M10	50 Поступление	170
1404	07.06.2021	M10	50 Продажа	55
1405	07.06.2021	M10	51 Поступление	180
1406	07.06.2021	M10	51 Продажа	53
1407	07.06.2021	M10	52 Поступление	180
1408	07.06.2021	M10	52 Продажа	64
1409	07.06.2021	M10	53 Поступление	170
1410	07.06.2021	M10	53 Продажа	62
1411	07.06.2021	M10	54 Поступление	180
1412	07.06.2021	M10	54 Продажа	37
1413	07.06.2021	M10	55 Поступление	180
1414	07.06.2021	M10	55 Продажа	74
1415	07.06.2021	M10	56 Поступление	180
1416	07.06.2021	M10	56 Продажа	42
1417	07.06.2021	M10	57 Поступление	180
1418	07.06.2021	M10	57 Продажа	33
1419	07.06.2021	M10	58 Поступление	170
1420	07.06.2021	M10	58 Продажа	44
1421	07.06.2021	M10	59 Поступление	180
1422	07.06.2021	M10	59 Продажа	49
1423	07.06.2021	M10	60 Поступление	180
1424	07.06.2021	M10	60 Продажа	41
1425	07.06.2021	M10	61 Поступление	170
1426	07.06.2021	M10	61 Продажа	37
1427	07.06.2021	M10	62 Поступление	180
1428	07.06.2021	M10	62 Продажа	25
1429	07.06.2021	M10	63 Поступление	180
1430	07.06.2021	M10	63 Продажа	34
1431	07.06.2021	M10	64 Поступление	180
1432	07.06.2021	M10	64 Продажа	21
1433	07.06.2021	M11	2 Поступление	180
1434	07.06.2021	M11	2 Продажа	21
1435	07.06.2021	M11	11 Поступление	170
1436	07.06.2021	M11	11 Продажа	18
1437	07.06.2021	M11	12 Поступление	180
1438	07.06.2021	M11	12 Продажа	23
1439	07.06.2021	M11	31 Поступление	180
1440	07.06.2021	M11	31 Продажа	4
1441	07.06.2021	M11	32 Поступление	170
1442	07.06.2021	M11	32 Продажа	2
1443	07.06.2021	M11	36 Поступление	180
1444	07.06.2021	M11	36 Продажа	8
1445	07.06.2021	M11	49 Поступление	180
1446	07.06.2021	M11	49 Продажа	42
1447	07.06.2021	M11	50 Поступление	180
1448	07.06.2021	M11	50 Продажа	41
1449	07.06.2021	M11	51 Поступление	180
1450	07.06.2021	M11	51 Продажа	32
1451	07.06.2021	M11	52 Поступление	170

1452	07.06.2021	M11	52 Продажа	63
1453	07.06.2021	M11	53 Поступление	180
1454	07.06.2021	M11	53 Продажа	62
1455	07.06.2021	M11	54 Поступление	180
1456	07.06.2021	M11	54 Продажа	31
1457	07.06.2021	M11	55 Поступление	170
1458	07.06.2021	M11	55 Продажа	74
1459	07.06.2021	M11	56 Поступление	180
1460	07.06.2021	M11	56 Продажа	45
1461	07.06.2021	M11	57 Поступление	180
1462	07.06.2021	M11	57 Продажа	31
1463	07.06.2021	M11	58 Поступление	180
1464	07.06.2021	M11	58 Продажа	26
1465	07.06.2021	M11	59 Поступление	180
1466	07.06.2021	M11	59 Продажа	21
1467	07.06.2021	M11	60 Поступление	170
1468	07.06.2021	M11	60 Продажа	20
1469	07.06.2021	M11	61 Поступление	180
1470	07.06.2021	M11	61 Продажа	33
1471	07.06.2021	M11	62 Поступление	180
1472	07.06.2021	M11	62 Продажа	25
1473	07.06.2021	M11	63 Поступление	170
1474	07.06.2021	M11	63 Продажа	33
1475	07.06.2021	M11	64 Поступление	180
1476	07.06.2021	M11	64 Продажа	11
1477	07.06.2021	M12	2 Поступление	180
1478	07.06.2021	M12	2 Продажа	50
1479	07.06.2021	M12	11 Поступление	180
1480	07.06.2021	M12	11 Продажа	48
1481	07.06.2021	M12	12 Поступление	180
1482	07.06.2021	M12	12 Продажа	58
1483	07.06.2021	M12	31 Поступление	170
1484	07.06.2021	M12	31 Продажа	8
1485	07.06.2021	M12	32 Поступление	180
1486	07.06.2021	M12	32 Продажа	9
1487	07.06.2021	M12	36 Поступление	180
1488	07.06.2021	M12	36 Продажа	14
1489	07.06.2021	M12	49 Поступление	170
1490	07.06.2021	M12	49 Продажа	48
1491	07.06.2021	M12	50 Поступление	180
1492	07.06.2021	M12	50 Продажа	47
1493	07.06.2021	M12	51 Поступление	180
1494	07.06.2021	M12	51 Продажа	39
1495	07.06.2021	M12	52 Поступление	180
1496	07.06.2021	M12	52 Продажа	57
1497	07.06.2021	M12	53 Поступление	180
1498	07.06.2021	M12	53 Продажа	55
1499	07.06.2021	M12	54 Поступление	170
1500	07.06.2021	M12	54 Продажа	28
1501	07.06.2021	M12	55 Поступление	180

1502	07.06.2021	M12	55 Продажа	64
1503	07.06.2021	M12	56 Поступление	180
1504	07.06.2021	M12	56 Продажа	37
1505	07.06.2021	M12	57 Поступление	170
1506	07.06.2021	M12	57 Продажа	18
1507	07.06.2021	M12	58 Поступление	180
1508	07.06.2021	M12	58 Продажа	29
1509	07.06.2021	M12	59 Поступление	180
1510	07.06.2021	M12	59 Продажа	27
1511	07.06.2021	M12	60 Поступление	180
1512	07.06.2021	M12	60 Продажа	35
1513	07.06.2021	M12	61 Поступление	180
1514	07.06.2021	M12	61 Продажа	29
1515	07.06.2021	M12	62 Поступление	170
1516	07.06.2021	M12	62 Продажа	18
1517	07.06.2021	M12	63 Поступление	180
1518	07.06.2021	M12	63 Продажа	23
1519	07.06.2021	M12	64 Поступление	180
1520	07.06.2021	M12	64 Продажа	25
1521	07.06.2021	M13	2 Поступление	170
1522	07.06.2021	M13	2 Продажа	47
1523	07.06.2021	M13	11 Поступление	180
1524	07.06.2021	M13	11 Продажа	54
1525	07.06.2021	M13	12 Поступление	180
1526	07.06.2021	M13	12 Продажа	72
1527	07.06.2021	M13	31 Поступление	180
1528	07.06.2021	M13	31 Продажа	8
1529	07.06.2021	M13	32 Поступление	180
1530	07.06.2021	M13	32 Продажа	6
1531	07.06.2021	M13	36 Поступление	170
1532	07.06.2021	M13	36 Продажа	19
1533	07.06.2021	M13	49 Поступление	180
1534	07.06.2021	M13	49 Продажа	55
1535	07.06.2021	M13	50 Поступление	180
1536	07.06.2021	M13	50 Продажа	52
1537	07.06.2021	M13	51 Поступление	170
1538	07.06.2021	M13	51 Продажа	43
1539	07.06.2021	M13	52 Поступление	180
1540	07.06.2021	M13	52 Продажа	61
1541	07.06.2021	M13	53 Поступление	180
1542	07.06.2021	M13	53 Продажа	67
1543	07.06.2021	M13	54 Поступление	180
1544	07.06.2021	M13	54 Продажа	34
1545	07.06.2021	M13	55 Поступление	180
1546	07.06.2021	M13	55 Продажа	72
1547	07.06.2021	M13	56 Поступление	170
1548	07.06.2021	M13	56 Продажа	48
1549	07.06.2021	M13	57 Поступление	180
1550	07.06.2021	M13	57 Продажа	24
1551	07.06.2021	M13	58 Поступление	180

1552	07.06.2021	M13	58 Продажа	31
1553	07.06.2021	M13	59 Поступление	170
1554	07.06.2021	M13	59 Продажа	32
1555	07.06.2021	M13	60 Поступление	180
1556	07.06.2021	M13	60 Продажа	43
1557	07.06.2021	M13	61 Поступление	180
1558	07.06.2021	M13	61 Продажа	31
1559	07.06.2021	M13	62 Поступление	180
1560	07.06.2021	M13	62 Продажа	22
1561	07.06.2021	M13	63 Поступление	180
1562	07.06.2021	M13	63 Продажа	37
1563	07.06.2021	M13	64 Поступление	170
1564	07.06.2021	M13	64 Продажа	26
1565	07.06.2021	M14	2 Поступление	180
1566	07.06.2021	M14	2 Продажа	26
1567	07.06.2021	M14	11 Поступление	180
1568	07.06.2021	M14	11 Продажа	14
1569	07.06.2021	M14	12 Поступление	170
1570	07.06.2021	M14	12 Продажа	21
1571	07.06.2021	M14	31 Поступление	180
1572	07.06.2021	M14	31 Продажа	4
1573	07.06.2021	M14	32 Поступление	180
1574	07.06.2021	M14	32 Продажа	3
1575	07.06.2021	M14	36 Поступление	180
1576	07.06.2021	M14	36 Продажа	11
1577	07.06.2021	M14	49 Поступление	180
1578	07.06.2021	M14	49 Продажа	37
1579	07.06.2021	M14	50 Поступление	170
1580	07.06.2021	M14	50 Продажа	35
1581	07.06.2021	M14	51 Поступление	180
1582	07.06.2021	M14	51 Продажа	28
1583	07.06.2021	M14	52 Поступление	180
1584	07.06.2021	M14	52 Продажа	58
1585	07.06.2021	M14	53 Поступление	170
1586	07.06.2021	M14	53 Продажа	59
1587	07.06.2021	M14	54 Поступление	180
1588	07.06.2021	M14	54 Продажа	24
1589	07.06.2021	M14	55 Поступление	180
1590	07.06.2021	M14	55 Продажа	65
1591	07.06.2021	M14	56 Поступление	180
1592	07.06.2021	M14	56 Продажа	37
1593	07.06.2021	M14	57 Поступление	180
1594	07.06.2021	M14	57 Продажа	28
1595	07.06.2021	M14	58 Поступление	170
1596	07.06.2021	M14	58 Продажа	19
1597	07.06.2021	M14	59 Поступление	180
1598	07.06.2021	M14	59 Продажа	18
1599	07.06.2021	M14	60 Поступление	180
1600	07.06.2021	M14	60 Продажа	16
1601	07.06.2021	M14	61 Поступление	170

1602	07.06.2021	M14	61 Продажа	25
1603	07.06.2021	M14	62 Поступление	180
1604	07.06.2021	M14	62 Продажа	15
1605	07.06.2021	M14	63 Поступление	180
1606	07.06.2021	M14	63 Продажа	27
1607	07.06.2021	M14	64 Поступление	180
1608	07.06.2021	M14	64 Продажа	14
1609	07.06.2021	M15	2 Поступление	180
1610	07.06.2021	M15	2 Продажа	95
1611	07.06.2021	M15	11 Поступление	170
1612	07.06.2021	M15	11 Продажа	87
1613	07.06.2021	M15	12 Поступление	180
1614	07.06.2021	M15	12 Продажа	115
1615	07.06.2021	M15	31 Поступление	180
1616	07.06.2021	M15	31 Продажа	12
1617	07.06.2021	M15	32 Поступление	170
1618	07.06.2021	M15	32 Продажа	19
1619	07.06.2021	M15	36 Поступление	180
1620	07.06.2021	M15	36 Продажа	27
1621	07.06.2021	M15	49 Поступление	180
1622	07.06.2021	M15	49 Продажа	49
1623	07.06.2021	M15	50 Поступление	180
1624	07.06.2021	M15	50 Продажа	47
1625	07.06.2021	M15	51 Поступление	180
1626	07.06.2021	M15	51 Продажа	48
1627	07.06.2021	M15	52 Поступление	170
1628	07.06.2021	M15	52 Продажа	58
1629	07.06.2021	M15	53 Поступление	180
1630	07.06.2021	M15	53 Продажа	57
1631	07.06.2021	M15	54 Поступление	180
1632	07.06.2021	M15	54 Продажа	29
1633	07.06.2021	M15	55 Поступление	170
1634	07.06.2021	M15	55 Продажа	66
1635	07.06.2021	M15	56 Поступление	180
1636	07.06.2021	M15	56 Продажа	35
1637	07.06.2021	M15	57 Поступление	180
1638	07.06.2021	M15	57 Продажа	26
1639	07.06.2021	M15	58 Поступление	180
1640	07.06.2021	M15	58 Продажа	37
1641	07.06.2021	M15	59 Поступление	180
1642	07.06.2021	M15	59 Продажа	39
1643	07.06.2021	M15	60 Поступление	170
1644	07.06.2021	M15	60 Продажа	38
1645	07.06.2021	M15	61 Поступление	180
1646	07.06.2021	M15	61 Продажа	27
1647	07.06.2021	M15	62 Поступление	180
1648	07.06.2021	M15	62 Продажа	19
1649	07.06.2021	M15	63 Поступление	170
1650	07.06.2021	M15	63 Продажа	26
1651	07.06.2021	M15	64 Поступление	180

1652	07.06.2021	M15	64 Продажа	18
1653	07.06.2021	M16	2 Поступление	180
1654	07.06.2021	M16	2 Продажа	60
1655	07.06.2021	M16	11 Поступление	180
1656	07.06.2021	M16	11 Продажа	65
1657	07.06.2021	M16	12 Поступление	180
1658	07.06.2021	M16	12 Продажа	57
1659	07.06.2021	M16	31 Поступление	170
1660	07.06.2021	M16	31 Продажа	8
1661	07.06.2021	M16	32 Поступление	180
1662	07.06.2021	M16	32 Продажа	7
1663	07.06.2021	M16	36 Поступление	180
1664	07.06.2021	M16	36 Продажа	18
1665	07.06.2021	M16	49 Поступление	170
1666	07.06.2021	M16	49 Продажа	50
1667	07.06.2021	M16	50 Поступление	180
1668	07.06.2021	M16	50 Продажа	50
1669	07.06.2021	M16	51 Поступление	180
1670	07.06.2021	M16	51 Продажа	40
1671	07.06.2021	M16	52 Поступление	180
1672	07.06.2021	M16	52 Продажа	60
1673	07.06.2021	M16	53 Поступление	180
1674	07.06.2021	M16	53 Продажа	60
1675	07.06.2021	M16	54 Поступление	170
1676	07.06.2021	M16	54 Продажа	30
1677	07.06.2021	M16	55 Поступление	180
1678	07.06.2021	M16	55 Продажа	70
1679	07.06.2021	M16	56 Поступление	180
1680	07.06.2021	M16	56 Продажа	40
1681	07.06.2021	M16	57 Поступление	170
1682	07.06.2021	M16	57 Продажа	20
1683	07.06.2021	M16	58 Поступление	180
1684	07.06.2021	M16	58 Продажа	30
1685	07.06.2021	M16	59 Поступление	180
1686	07.06.2021	M16	59 Продажа	30
1687	07.06.2021	M16	60 Поступление	180
1688	07.06.2021	M16	60 Продажа	40
1689	07.06.2021	M16	61 Поступление	180
1690	07.06.2021	M16	61 Продажа	30
1691	07.06.2021	M16	62 Поступление	170
1692	07.06.2021	M16	62 Продажа	20
1693	07.06.2021	M16	63 Поступление	180
1694	07.06.2021	M16	63 Продажа	30
1695	07.06.2021	M16	64 Поступление	180
1696	07.06.2021	M16	64 Продажа	20
1697	07.06.2021	M2	2 Поступление	170
1698	07.06.2021	M2	2 Продажа	54
1699	07.06.2021	M2	11 Поступление	180
1700	07.06.2021	M2	11 Продажа	63
1701	07.06.2021	M2	12 Поступление	180

1702	07.06.2021	M2	12 Продажа	71
1703	07.06.2021	M2	31 Поступление	180
1704	07.06.2021	M2	31 Продажа	11
1705	07.06.2021	M2	32 Поступление	180
1706	07.06.2021	M2	32 Продажа	9
1707	07.06.2021	M2	36 Поступление	170
1708	07.06.2021	M2	36 Продажа	16
1709	07.06.2021	M2	49 Поступление	180
1710	07.06.2021	M2	49 Продажа	48
1711	07.06.2021	M2	50 Поступление	180
1712	07.06.2021	M2	50 Продажа	47
1713	07.06.2021	M2	51 Поступление	170
1714	07.06.2021	M2	51 Продажа	39
1715	07.06.2021	M2	52 Поступление	180
1716	07.06.2021	M2	52 Продажа	57
1717	07.06.2021	M2	53 Поступление	180
1718	07.06.2021	M2	53 Продажа	55
1719	07.06.2021	M2	54 Поступление	180
1720	07.06.2021	M2	54 Продажа	28
1721	07.06.2021	M2	55 Поступление	180
1722	07.06.2021	M2	55 Продажа	64
1723	07.06.2021	M2	56 Поступление	170
1724	07.06.2021	M2	56 Продажа	37
1725	07.06.2021	M2	57 Поступление	180
1726	07.06.2021	M2	57 Продажа	18
1727	07.06.2021	M2	58 Поступление	180
1728	07.06.2021	M2	58 Продажа	29
1729	07.06.2021	M2	59 Поступление	170
1730	07.06.2021	M2	59 Продажа	27
1731	07.06.2021	M2	60 Поступление	180
1732	07.06.2021	M2	60 Продажа	35
1733	07.06.2021	M2	61 Поступление	180
1734	07.06.2021	M2	61 Продажа	29
1735	07.06.2021	M2	62 Поступление	180
1736	07.06.2021	M2	62 Продажа	18
1737	07.06.2021	M2	63 Поступление	180
1738	07.06.2021	M2	63 Продажа	23
1739	07.06.2021	M2	64 Поступление	170
1740	07.06.2021	M2	64 Продажа	25
1741	07.06.2021	M3	2 Поступление	180
1742	07.06.2021	M3	2 Продажа	27
1743	07.06.2021	M3	11 Поступление	180
1744	07.06.2021	M3	11 Продажа	10
1745	07.06.2021	M3	12 Поступление	170
1746	07.06.2021	M3	12 Продажа	25
1747	07.06.2021	M3	31 Поступление	180
1748	07.06.2021	M3	31 Продажа	5
1749	07.06.2021	M3	32 Поступление	180
1750	07.06.2021	M3	32 Продажа	4
1751	07.06.2021	M3	36 Поступление	180

1752	07.06.2021	M3	36 Продажа	12
1753	07.06.2021	M3	49 Поступление	180
1754	07.06.2021	M3	49 Продажа	42
1755	07.06.2021	M3	50 Поступление	170
1756	07.06.2021	M3	50 Продажа	41
1757	07.06.2021	M3	51 Поступление	180
1758	07.06.2021	M3	51 Продажа	34
1759	07.06.2021	M3	52 Поступление	180
1760	07.06.2021	M3	52 Продажа	63
1761	07.06.2021	M3	53 Поступление	170
1762	07.06.2021	M3	53 Продажа	62
1763	07.06.2021	M3	54 Поступление	180
1764	07.06.2021	M3	54 Продажа	31
1765	07.06.2021	M3	55 Поступление	180
1766	07.06.2021	M3	55 Продажа	74
1767	07.06.2021	M3	56 Поступление	180
1768	07.06.2021	M3	56 Продажа	45
1769	07.06.2021	M3	57 Поступление	180
1770	07.06.2021	M3	57 Продажа	35
1771	07.06.2021	M3	58 Поступление	170
1772	07.06.2021	M3	58 Продажа	26
1773	07.06.2021	M3	59 Поступление	180
1774	07.06.2021	M3	59 Продажа	21
1775	07.06.2021	M3	60 Поступление	180
1776	07.06.2021	M3	60 Продажа	25
1777	07.06.2021	M3	61 Поступление	170
1778	07.06.2021	M3	61 Продажа	33
1779	07.06.2021	M3	62 Поступление	180
1780	07.06.2021	M3	62 Продажа	25
1781	07.06.2021	M3	63 Поступление	180
1782	07.06.2021	M3	63 Продажа	33
1783	07.06.2021	M3	64 Поступление	180
1784	07.06.2021	M3	64 Продажа	16
1785	07.06.2021	M4	2 Поступление	180
1786	07.06.2021	M4	2 Продажа	56
1787	07.06.2021	M4	11 Поступление	170
1788	07.06.2021	M4	11 Продажа	65
1789	07.06.2021	M4	12 Поступление	180
1790	07.06.2021	M4	12 Продажа	75
1791	07.06.2021	M4	31 Поступление	180
1792	07.06.2021	M4	31 Продажа	12
1793	07.06.2021	M4	32 Поступление	170
1794	07.06.2021	M4	32 Продажа	11
1795	07.06.2021	M4	36 Поступление	180
1796	07.06.2021	M4	36 Продажа	18
1797	07.06.2021	M4	49 Поступление	180
1798	07.06.2021	M4	49 Продажа	55
1799	07.06.2021	M4	50 Поступление	180
1800	07.06.2021	M4	50 Продажа	52
1801	07.06.2021	M4	51 Поступление	180

1802	07.06.2021	M4	51 Продажа	43
1803	07.06.2021	M4	52 Поступление	170
1804	07.06.2021	M4	52 Продажа	61
1805	07.06.2021	M4	53 Поступление	180
1806	07.06.2021	M4	53 Продажа	67
1807	07.06.2021	M4	54 Поступление	180
1808	07.06.2021	M4	54 Продажа	34
1809	07.06.2021	M4	55 Поступление	170
1810	07.06.2021	M4	55 Продажа	72
1811	07.06.2021	M4	56 Поступление	180
1812	07.06.2021	M4	56 Продажа	48
1813	07.06.2021	M4	57 Поступление	180
1814	07.06.2021	M4	57 Продажа	24
1815	07.06.2021	M4	58 Поступление	180
1816	07.06.2021	M4	58 Продажа	31
1817	07.06.2021	M4	59 Поступление	180
1818	07.06.2021	M4	59 Продажа	32
1819	07.06.2021	M4	60 Поступление	170
1820	07.06.2021	M4	60 Продажа	43
1821	07.06.2021	M4	61 Поступление	180
1822	07.06.2021	M4	61 Продажа	31
1823	07.06.2021	M4	62 Поступление	180
1824	07.06.2021	M4	62 Продажа	22
1825	07.06.2021	M4	63 Поступление	170
1826	07.06.2021	M4	63 Продажа	37
1827	07.06.2021	M4	64 Поступление	180
1828	07.06.2021	M4	64 Продажа	26
1829	07.06.2021	M5	2 Поступление	180
1830	07.06.2021	M5	2 Продажа	97
1831	07.06.2021	M5	11 Поступление	180
1832	07.06.2021	M5	11 Продажа	104
1833	07.06.2021	M5	12 Поступление	180
1834	07.06.2021	M5	12 Продажа	121
1835	07.06.2021	M5	31 Поступление	170
1836	07.06.2021	M5	31 Продажа	19
1837	07.06.2021	M5	32 Поступление	180
1838	07.06.2021	M5	32 Продажа	21
1839	07.06.2021	M5	36 Поступление	180
1840	07.06.2021	M5	36 Продажа	28
1841	07.06.2021	M5	49 Поступление	170
1842	07.06.2021	M5	49 Продажа	57
1843	07.06.2021	M5	50 Поступление	180
1844	07.06.2021	M5	50 Продажа	55
1845	07.06.2021	M5	51 Поступление	180
1846	07.06.2021	M5	51 Продажа	53
1847	07.06.2021	M5	52 Поступление	180
1848	07.06.2021	M5	52 Продажа	64
1849	07.06.2021	M5	53 Поступление	180
1850	07.06.2021	M5	53 Продажа	62
1851	07.06.2021	M5	54 Поступление	170

1852	07.06.2021	M5	54 Продажа	37
1853	07.06.2021	M5	55 Поступление	180
1854	07.06.2021	M5	55 Продажа	74
1855	07.06.2021	M5	56 Поступление	180
1856	07.06.2021	M5	56 Продажа	42
1857	07.06.2021	M5	57 Поступление	170
1858	07.06.2021	M5	57 Продажа	33
1859	07.06.2021	M5	58 Поступление	180
1860	07.06.2021	M5	58 Продажа	44
1861	07.06.2021	M5	59 Поступление	180
1862	07.06.2021	M5	59 Продажа	49
1863	07.06.2021	M5	60 Поступление	180
1864	07.06.2021	M5	60 Продажа	41
1865	07.06.2021	M5	61 Поступление	180
1866	07.06.2021	M5	61 Продажа	37
1867	07.06.2021	M5	62 Поступление	170
1868	07.06.2021	M5	62 Продажа	25
1869	07.06.2021	M5	63 Поступление	180
1870	07.06.2021	M5	63 Продажа	34
1871	07.06.2021	M5	64 Поступление	180
1872	07.06.2021	M5	64 Продажа	21
1873	07.06.2021	M6	2 Поступление	170
1874	07.06.2021	M6	2 Продажа	97
1875	07.06.2021	M6	11 Поступление	180
1876	07.06.2021	M6	11 Продажа	104
1877	07.06.2021	M6	12 Поступление	180
1878	07.06.2021	M6	12 Продажа	112
1879	07.06.2021	M6	31 Поступление	180
1880	07.06.2021	M6	31 Продажа	14
1881	07.06.2021	M6	32 Поступление	180
1882	07.06.2021	M6	32 Продажа	19
1883	07.06.2021	M6	36 Поступление	170
1884	07.06.2021	M6	36 Продажа	14
1885	07.06.2021	M6	49 Поступление	180
1886	07.06.2021	M6	49 Продажа	50
1887	07.06.2021	M6	50 Поступление	180
1888	07.06.2021	M6	50 Продажа	50
1889	07.06.2021	M6	51 Поступление	170
1890	07.06.2021	M6	51 Продажа	50
1891	07.06.2021	M6	52 Поступление	180
1892	07.06.2021	M6	52 Продажа	60
1893	07.06.2021	M6	53 Поступление	180
1894	07.06.2021	M6	53 Продажа	60
1895	07.06.2021	M6	54 Поступление	180
1896	07.06.2021	M6	54 Продажа	30
1897	07.06.2021	M6	55 Поступление	180
1898	07.06.2021	M6	55 Продажа	70
1899	07.06.2021	M6	56 Поступление	170
1900	07.06.2021	M6	56 Продажа	40
1901	07.06.2021	M6	57 Поступление	180

1902	07.06.2021	M6	57 Продажа	30
1903	07.06.2021	M6	58 Поступление	180
1904	07.06.2021	M6	58 Продажа	40
1905	07.06.2021	M6	59 Поступление	170
1906	07.06.2021	M6	59 Продажа	40
1907	07.06.2021	M6	60 Поступление	180
1908	07.06.2021	M6	60 Продажа	40
1909	07.06.2021	M6	61 Поступление	180
1910	07.06.2021	M6	61 Продажа	30
1911	07.06.2021	M6	62 Поступление	180
1912	07.06.2021	M6	62 Продажа	40
1913	07.06.2021	M6	63 Поступление	180
1914	07.06.2021	M6	63 Продажа	30
1915	07.06.2021	M6	64 Поступление	170
1916	07.06.2021	M6	64 Продажа	20
1917	07.06.2021	M7	2 Поступление	180
1918	07.06.2021	M7	2 Продажа	75
1919	07.06.2021	M7	11 Поступление	180
1920	07.06.2021	M7	11 Продажа	54
1921	07.06.2021	M7	12 Поступление	170
1922	07.06.2021	M7	12 Продажа	63
1923	07.06.2021	M7	31 Поступление	180
1924	07.06.2021	M7	31 Продажа	3
1925	07.06.2021	M7	32 Поступление	180
1926	07.06.2021	M7	32 Продажа	5
1927	07.06.2021	M7	36 Поступление	180
1928	07.06.2021	M7	36 Продажа	10
1929	07.06.2021	M7	49 Поступление	180
1930	07.06.2021	M7	49 Продажа	48
1931	07.06.2021	M7	50 Поступление	170
1932	07.06.2021	M7	50 Продажа	47
1933	07.06.2021	M7	51 Поступление	180
1934	07.06.2021	M7	51 Продажа	39
1935	07.06.2021	M7	52 Поступление	180
1936	07.06.2021	M7	52 Продажа	57
1937	07.06.2021	M7	53 Поступление	170
1938	07.06.2021	M7	53 Продажа	55
1939	07.06.2021	M7	54 Поступление	180
1940	07.06.2021	M7	54 Продажа	28
1941	07.06.2021	M7	55 Поступление	180
1942	07.06.2021	M7	55 Продажа	64
1943	07.06.2021	M7	56 Поступление	180
1944	07.06.2021	M7	56 Продажа	37
1945	07.06.2021	M7	57 Поступление	180
1946	07.06.2021	M7	57 Продажа	18
1947	07.06.2021	M7	58 Поступление	170
1948	07.06.2021	M7	58 Продажа	29
1949	07.06.2021	M7	59 Поступление	180
1950	07.06.2021	M7	59 Продажа	27
1951	07.06.2021	M7	60 Поступление	180

1952	07.06.2021	M7	60 Продажа	35
1953	07.06.2021	M7	61 Поступление	170
1954	07.06.2021	M7	61 Продажа	29
1955	07.06.2021	M7	62 Поступление	180
1956	07.06.2021	M7	62 Продажа	18
1957	07.06.2021	M7	63 Поступление	180
1958	07.06.2021	M7	63 Продажа	23
1959	07.06.2021	M7	64 Поступление	180
1960	07.06.2021	M7	64 Продажа	25
1961	07.06.2021	M8	2 Поступление	180
1962	07.06.2021	M8	2 Продажа	65
1963	07.06.2021	M8	11 Поступление	170
1964	07.06.2021	M8	11 Продажа	56
1965	07.06.2021	M8	12 Поступление	180
1966	07.06.2021	M8	12 Продажа	71
1967	07.06.2021	M8	31 Поступление	180
1968	07.06.2021	M8	31 Продажа	14
1969	07.06.2021	M8	32 Поступление	170
1970	07.06.2021	M8	32 Продажа	8
1971	07.06.2021	M8	36 Поступление	180
1972	07.06.2021	M8	36 Продажа	12
1973	07.06.2021	M8	49 Поступление	180
1974	07.06.2021	M8	49 Продажа	55
1975	07.06.2021	M8	50 Поступление	180
1976	07.06.2021	M8	50 Продажа	52
1977	07.06.2021	M8	51 Поступление	180
1978	07.06.2021	M8	51 Продажа	43
1979	07.06.2021	M8	52 Поступление	170
1980	07.06.2021	M8	52 Продажа	61
1981	07.06.2021	M8	53 Поступление	180
1982	07.06.2021	M8	53 Продажа	67
1983	07.06.2021	M8	54 Поступление	180
1984	07.06.2021	M8	54 Продажа	34
1985	07.06.2021	M8	55 Поступление	170
1986	07.06.2021	M8	55 Продажа	72
1987	07.06.2021	M8	56 Поступление	180
1988	07.06.2021	M8	56 Продажа	48
1989	07.06.2021	M8	57 Поступление	180
1990	07.06.2021	M8	57 Продажа	24
1991	07.06.2021	M8	58 Поступление	180
1992	07.06.2021	M8	58 Продажа	31
1993	07.06.2021	M8	59 Поступление	180
1994	07.06.2021	M8	59 Продажа	32
1995	07.06.2021	M8	60 Поступление	170
1996	07.06.2021	M8	60 Продажа	43
1997	07.06.2021	M8	61 Поступление	180
1998	07.06.2021	M8	61 Продажа	31
1999	07.06.2021	M8	62 Поступление	180
2000	07.06.2021	M8	62 Продажа	22
2001	07.06.2021	M8	63 Поступление	170

2002	07.06.2021	M8	63 Продажа	37
2003	07.06.2021	M8	64 Поступление	180
2004	07.06.2021	M8	64 Продажа	26
2005	07.06.2021	M9	2 Поступление	180
2006	07.06.2021	M9	2 Продажа	28
2007	07.06.2021	M9	11 Поступление	180
2008	07.06.2021	M9	11 Продажа	15
2009	07.06.2021	M9	12 Поступление	180
2010	07.06.2021	M9	12 Продажа	31
2011	07.06.2021	M9	31 Поступление	170
2012	07.06.2021	M9	31 Продажа	2
2013	07.06.2021	M9	32 Поступление	180
2014	07.06.2021	M9	32 Продажа	1
2015	07.06.2021	M9	36 Поступление	180
2016	07.06.2021	M9	36 Продажа	7
2017	07.06.2021	M9	49 Поступление	170
2018	07.06.2021	M9	49 Продажа	37
2019	07.06.2021	M9	50 Поступление	180
2020	07.06.2021	M9	50 Продажа	35
2021	07.06.2021	M9	51 Поступление	180
2022	07.06.2021	M9	51 Продажа	28
2023	07.06.2021	M9	52 Поступление	180
2024	07.06.2021	M9	52 Продажа	58
2025	07.06.2021	M9	53 Поступление	180
2026	07.06.2021	M9	53 Продажа	59
2027	07.06.2021	M9	54 Поступление	170
2028	07.06.2021	M9	54 Продажа	22
2029	07.06.2021	M9	55 Поступление	180
2030	07.06.2021	M9	55 Продажа	65
2031	07.06.2021	M9	56 Поступление	180
2032	07.06.2021	M9	56 Продажа	37
2033	07.06.2021	M9	57 Поступление	170
2034	07.06.2021	M9	57 Продажа	28
2035	07.06.2021	M9	58 Поступление	180
2036	07.06.2021	M9	58 Продажа	13
2037	07.06.2021	M9	59 Поступление	180
2038	07.06.2021	M9	59 Продажа	18
2039	07.06.2021	M9	60 Поступление	180
2040	07.06.2021	M9	60 Продажа	16
2041	07.06.2021	M9	61 Поступление	180
2042	07.06.2021	M9	61 Продажа	25
2043	07.06.2021	M9	62 Поступление	170
2044	07.06.2021	M9	62 Продажа	15
2045	07.06.2021	M9	63 Поступление	180
2046	07.06.2021	M9	63 Продажа	27
2047	07.06.2021	M9	64 Поступление	180
2048	07.06.2021	M9	64 Продажа	14
2049	08.06.2021	M1	4 Поступление	170
2050	08.06.2021	M1	4 Продажа	36
2051	08.06.2021	M1	5 Поступление	180

2052	08.06.2021	M1	5 Продажа	36
2053	08.06.2021	M1	6 Поступление	180
2054	08.06.2021	M1	6 Продажа	36
2055	08.06.2021	M1	9 Поступление	180
2056	08.06.2021	M1	9 Продажа	30
2057	08.06.2021	M1	10 Поступление	180
2058	08.06.2021	M1	10 Продажа	30
2059	08.06.2021	M1	13 Поступление	170
2060	08.06.2021	M1	13 Продажа	24
2061	08.06.2021	M1	15 Поступление	180
2062	08.06.2021	M1	15 Продажа	80
2063	08.06.2021	M10	4 Поступление	180
2064	08.06.2021	M10	4 Продажа	36
2065	08.06.2021	M10	5 Поступление	170
2066	08.06.2021	M10	5 Продажа	36
2067	08.06.2021	M10	6 Поступление	180
2068	08.06.2021	M10	6 Продажа	36
2069	08.06.2021	M10	9 Поступление	180
2070	08.06.2021	M10	9 Продажа	30
2071	08.06.2021	M10	10 Поступление	180
2072	08.06.2021	M10	10 Продажа	30
2073	08.06.2021	M10	13 Поступление	180
2074	08.06.2021	M10	13 Продажа	24
2075	08.06.2021	M10	15 Поступление	170
2076	08.06.2021	M10	15 Продажа	70
2077	08.06.2021	M11	4 Поступление	180
2078	08.06.2021	M11	4 Продажа	24
2079	08.06.2021	M11	5 Поступление	180
2080	08.06.2021	M11	5 Продажа	12
2081	08.06.2021	M11	6 Поступление	170
2082	08.06.2021	M11	6 Продажа	15
2083	08.06.2021	M11	9 Поступление	180
2084	08.06.2021	M11	9 Продажа	18
2085	08.06.2021	M11	10 Поступление	180
2086	08.06.2021	M11	10 Продажа	18
2087	08.06.2021	M11	13 Поступление	180
2088	08.06.2021	M11	13 Продажа	16
2089	08.06.2021	M11	15 Поступление	180
2090	08.06.2021	M11	15 Продажа	36
2091	08.06.2021	M12	4 Поступление	170
2092	08.06.2021	M12	4 Продажа	36
2093	08.06.2021	M12	5 Поступление	180
2094	08.06.2021	M12	5 Продажа	24
2095	08.06.2021	M12	6 Поступление	180
2096	08.06.2021	M12	6 Продажа	18
2097	08.06.2021	M12	9 Поступление	170
2098	08.06.2021	M12	9 Продажа	30
2099	08.06.2021	M12	10 Поступление	180
2100	08.06.2021	M12	10 Продажа	18
2101	08.06.2021	M12	13 Поступление	180

2102	08.06.2021	M12	13 Продажа	20
2103	08.06.2021	M12	15 Поступление	180
2104	08.06.2021	M12	15 Продажа	36
2105	08.06.2021	M13	4 Поступление	180
2106	08.06.2021	M13	4 Продажа	36
2107	08.06.2021	M13	5 Поступление	170
2108	08.06.2021	M13	5 Продажа	24
2109	08.06.2021	M13	6 Поступление	180
2110	08.06.2021	M13	6 Продажа	18
2111	08.06.2021	M13	9 Поступление	180
2112	08.06.2021	M13	9 Продажа	30
2113	08.06.2021	M13	10 Поступление	170
2114	08.06.2021	M13	10 Продажа	18
2115	08.06.2021	M13	13 Поступление	180
2116	08.06.2021	M13	13 Продажа	20
2117	08.06.2021	M13	15 Поступление	180
2118	08.06.2021	M13	15 Продажа	72
2119	08.06.2021	M14	4 Поступление	180
2120	08.06.2021	M14	4 Продажа	24
2121	08.06.2021	M14	5 Поступление	180
2122	08.06.2021	M14	5 Продажа	12
2123	08.06.2021	M14	6 Поступление	170
2124	08.06.2021	M14	6 Продажа	15
2125	08.06.2021	M14	9 Поступление	180
2126	08.06.2021	M14	9 Продажа	18
2127	08.06.2021	M14	10 Поступление	180
2128	08.06.2021	M14	10 Продажа	18
2129	08.06.2021	M14	13 Поступление	170
2130	08.06.2021	M14	13 Продажа	16
2131	08.06.2021	M14	15 Поступление	180
2132	08.06.2021	M14	15 Продажа	0
2133	08.06.2021	M15	4 Поступление	180
2134	08.06.2021	M15	4 Продажа	36
2135	08.06.2021	M15	5 Поступление	180
2136	08.06.2021	M15	5 Продажа	36
2137	08.06.2021	M15	6 Поступление	180
2138	08.06.2021	M15	6 Продажа	36
2139	08.06.2021	M15	9 Поступление	170
2140	08.06.2021	M15	9 Продажа	30
2141	08.06.2021	M15	10 Поступление	180
2142	08.06.2021	M15	10 Продажа	30
2143	08.06.2021	M15	13 Поступление	180
2144	08.06.2021	M15	13 Продажа	24
2145	08.06.2021	M15	15 Поступление	170
2146	08.06.2021	M15	15 Продажа	90
2147	08.06.2021	M16	4 Поступление	180
2148	08.06.2021	M16	4 Продажа	36
2149	08.06.2021	M16	5 Поступление	180
2150	08.06.2021	M16	5 Продажа	24
2151	08.06.2021	M16	6 Поступление	180

2152	08.06.2021	M16	6 Продажа	18
2153	08.06.2021	M16	9 Поступление	180
2154	08.06.2021	M16	9 Продажа	30
2155	08.06.2021	M16	10 Поступление	170
2156	08.06.2021	M16	10 Продажа	18
2157	08.06.2021	M16	13 Поступление	180
2158	08.06.2021	M16	13 Продажа	20
2159	08.06.2021	M16	15 Поступление	180
2160	08.06.2021	M16	15 Продажа	40
2161	09.06.2021	M2	4 Поступление	170
2162	09.06.2021	M2	4 Продажа	36
2163	09.06.2021	M2	5 Поступление	180
2164	09.06.2021	M2	5 Продажа	24
2165	09.06.2021	M2	6 Поступление	180
2166	09.06.2021	M2	6 Продажа	18
2167	09.06.2021	M2	9 Поступление	180
2168	09.06.2021	M2	9 Продажа	30
2169	09.06.2021	M2	10 Поступление	180
2170	09.06.2021	M2	10 Продажа	18
2171	09.06.2021	M2	13 Поступление	170
2172	09.06.2021	M2	13 Продажа	20
2173	09.06.2021	M2	15 Поступление	180
2174	09.06.2021	M2	15 Продажа	0
2175	09.06.2021	M3	4 Поступление	180
2176	09.06.2021	M3	4 Продажа	24
2177	09.06.2021	M3	5 Поступление	170
2178	09.06.2021	M3	5 Продажа	12
2179	09.06.2021	M3	6 Поступление	180
2180	09.06.2021	M3	6 Продажа	15
2181	09.06.2021	M3	9 Поступление	180
2182	09.06.2021	M3	9 Продажа	18
2183	09.06.2021	M3	10 Поступление	180
2184	09.06.2021	M3	10 Продажа	18
2185	09.06.2021	M3	13 Поступление	180
2186	09.06.2021	M3	13 Продажа	16
2187	09.06.2021	M3	15 Поступление	170
2188	09.06.2021	M3	15 Продажа	24
2189	09.06.2021	M4	4 Поступление	180
2190	09.06.2021	M4	4 Продажа	36
2191	10.06.2021	M4	5 Поступление	180
2192	10.06.2021	M4	5 Продажа	24
2193	10.06.2021	M4	6 Поступление	170
2194	10.06.2021	M4	6 Продажа	18
2195	10.06.2021	M4	9 Поступление	180
2196	10.06.2021	M4	9 Продажа	30
2197	10.06.2021	M4	10 Поступление	180
2198	10.06.2021	M4	10 Продажа	18
2199	10.06.2021	M4	13 Поступление	180
2200	10.06.2021	M4	13 Продажа	20
2201	10.06.2021	M4	15 Поступление	180

2202	10.06.2021	M4	15 Продажа	20
2203	10.06.2021	M5	4 Поступление	170
2204	10.06.2021	M5	4 Продажа	36
2205	10.06.2021	M5	5 Поступление	180
2206	10.06.2021	M5	5 Продажа	36
2207	10.06.2021	M5	6 Поступление	180
2208	10.06.2021	M5	6 Продажа	36
2209	10.06.2021	M5	9 Поступление	170
2210	10.06.2021	M5	9 Продажа	30
2211	10.06.2021	M5	10 Поступление	180
2212	10.06.2021	M5	10 Продажа	30
2213	10.06.2021	M5	13 Поступление	180
2214	10.06.2021	M5	13 Продажа	24
2215	10.06.2021	M5	15 Поступление	180
2216	10.06.2021	M5	15 Продажа	20
2217	10.06.2021	M6	4 Поступление	180
2218	10.06.2021	M6	4 Продажа	36
2219	10.06.2021	M6	5 Поступление	170
2220	10.06.2021	M6	5 Продажа	36
2221	10.06.2021	M6	6 Поступление	180
2222	10.06.2021	M6	6 Продажа	36
2223	10.06.2021	M6	9 Поступление	180
2224	10.06.2021	M6	9 Продажа	30
2225	10.06.2021	M6	10 Поступление	170
2226	10.06.2021	M6	10 Продажа	30
2227	10.06.2021	M6	13 Поступление	180
2228	10.06.2021	M6	13 Продажа	24
2229	10.06.2021	M6	15 Поступление	180
2230	10.06.2021	M6	15 Продажа	0
2231	10.06.2021	M7	4 Поступление	180
2232	10.06.2021	M7	4 Продажа	36
2233	10.06.2021	M7	5 Поступление	180
2234	10.06.2021	M7	5 Продажа	24
2235	10.06.2021	M7	6 Поступление	170
2236	10.06.2021	M7	6 Продажа	18
2237	10.06.2021	M7	9 Поступление	180
2238	10.06.2021	M7	9 Продажа	30
2239	10.06.2021	M7	10 Поступление	180
2240	10.06.2021	M7	10 Продажа	18
2241	10.06.2021	M7	13 Поступление	170
2242	10.06.2021	M7	13 Продажа	20
2243	10.06.2021	M7	15 Поступление	180
2244	10.06.2021	M7	15 Продажа	60
2245	10.06.2021	M8	4 Поступление	180
2246	10.06.2021	M8	4 Продажа	36
2247	10.06.2021	M8	5 Поступление	180
2248	10.06.2021	M8	5 Продажа	24
2249	10.06.2021	M8	6 Поступление	180
2250	10.06.2021	M8	6 Продажа	18
2251	10.06.2021	M8	9 Поступление	170

2252	10.06.2021	M8	9 Продажа	30
2253	10.06.2021	M8	10 Поступление	180
2254	10.06.2021	M8	10 Продажа	18
2255	10.06.2021	M8	13 Поступление	180
2256	10.06.2021	M8	13 Продажа	20
2257	10.06.2021	M8	15 Поступление	170
2258	10.06.2021	M8	15 Продажа	10
2259	10.06.2021	M9	4 Поступление	180
2260	10.06.2021	M9	4 Продажа	24
2261	10.06.2021	M9	5 Поступление	180
2262	10.06.2021	M9	5 Продажа	12
2263	10.06.2021	M9	6 Поступление	180
2264	10.06.2021	M9	6 Продажа	15
2265	10.06.2021	M9	9 Поступление	180
2266	10.06.2021	M9	9 Продажа	18
2267	10.06.2021	M9	10 Поступление	170
2268	10.06.2021	M9	10 Продажа	18
2269	10.06.2021	M9	13 Поступление	180
2270	10.06.2021	M9	13 Продажа	16
2271	10.06.2021	M9	15 Поступление	180
2272	10.06.2021	M9	15 Продажа	12

Цена руб./шт.

75
75
70
70
50
50
55
55
70
70
60
60
49
49
50
50
52
52
47
47
45
45
38
38
85
85
44
44
50
50
65
65
180
180
170
170
330
330
370
370
180
180
75
75
70
70
50
50

55
55
70
70
60
60
49
49
50
50
52
52
47
47
45
45
38
38
85
85
44
44
50
50
65
65
180
180
170
170
330
330
370
370
180
180
75
75
70
70
50
50
55
55
70
70
60
60
49
49

50
50
52
52
47
47
45
45
38
38
85
85
44
44
50
50
65
65
180
180
170
170
330
330
370
370
180
180
75
75
70
70
50
50
55
55
70
70
60
60
49
49
50
50
52
52
47
47
45
45

38
38
85
85
44
44
50
50
65
65
180
180
170
170
330
330
370
370
180
180
75
75
70
70
50
50
55
55
70
70
60
60
49
49
50
50
52
52
47
47
45
45
38
38
85
85
44
44
50
50

65
65
180
180
170
170
330
330
370
370
180
180
75
75
70
70
50
50
55
55
70
70
60
60
49
49
50
50
52
52
47
47
45
45
38
38
85
85
44
44
50
50
65
65
180
180
170
170
330
330

370
370
180
180
75
75
70
70
50
50
55
55
70
70
60
60
49
49
50
50
52
52
47
47
45
45
38
38
85
85
44
44
50
50
65
65
180
180
170
170
330
330
370
370
180
180
75
75
70
70

50
50
55
55
70
70
60
60
49
49
50
50
52
52
47
47
45
45
38
38
85
85
44
44
50
50
65
65
180
180
170
170
330
330
370
370
180
180
75
75
70
70
50
50
55
55
70
70
60
60
49

49
50
50
52
52
47
47
45
45
38
38
85
85
44
44
50
50
65
65
180
180
170
170
330
330
370
370
180
180
75
75
70
70
50
50
55
55
70
70
60
60
49
49
50
50
52
52
47
47
45

45
38
38
85
85
44
44
50
50
65
65
180
180
170
170
330
330
370
370
180
180
75
75
70
70
50
50
55
55
70
70
60
60
49
49
50
50
52
52
47
47
45
45
38
38
85
85
44
44
50

50
65
65
180
180
170
170
330
330
370
370
180
180
75
75
70
70
50
50
55
55
70
70
60
60
49
49
50
50
52
52
47
47
45
45
38
38
85
85
44
44
50
50
65
65
180
180
170
170
330

330
370
370
180
180
75
75
70
70
50
50
55
55
70
70
60
60
49
49
50
50
52
52
47
47
45
45
38
38
85
85
44
44
50
50
65
65
180
180
170
170
330
330
370
370
180
180
75
75
70

70
50
50
55
55
70
70
60
60
49
49
50
50
52
52
47
47
45
45
38
38
85
85
44
44
50
50
65
65
180
180
170
170
330
330
370
370
180
180
75
75
70
70
50
50
55
55
70
70
60

60
49
49
50
50
52
52
47
47
45
45
38
38
85
85
44
44
50
50
65
65
180
180
170
170
330
330
370
370
180
180
75
75
70
70
50
50
55
55
70
70
60
60
49
49
50
50
52
52
47

47
45
45
38
38
85
85
44
44
50
50
65
65
180
180
170
170
330
330
370
370
180
180
57
57
35
35
38
38
220
220
30
30
90
90
57
57
35
35
38
38
220
220
30
30
90
90
57
57
35

35
38
38
220
220
30
30
90
90
57
57
35
35
38
38
220
220
30
30
90
90
57
57
35
35
38
38
220
220
30
30
90
90
57
57
35
35
38
38
220
220
30
30
90
90
57
57
35
35
38

38
220
220
30
30
90
90
57
57
35
35
38
38
220
220
30
30
90
90
57
57
35
35
38
38
220
220
30
30
90
90
57
57
35
35
38
38
220
220
30
30
90
90
57
57
35
35
38
38
220
220

30
30
90
90
57
57
35
35
38
38
220
220
30
30
90
90
57
57
35
35
38
38
220
220
30
30
90
90
57
57
35
35
38
38
220
220
30
30
90
90
57
57
35
35
38
38
220
220
30
30

90
90
57
57
35
35
38
38
220
220
30
30
90
90
95
95
90
90
80
80
105
105
115
115
120
120
55
55
50
50
70
70
95
95
15
15
35
35
90
90
40
40
95
95
90
90
80
80
105
105

115
115
120
120
55
55
50
50
70
70
95
95
15
15
35
35
90
90
40
40
95
95
90
90
80
80
105
105
115
115
120
120
55
55
50
50
70
70
95
95
15
15
35
35
90
90
40
40
95
95

90
90
80
80
105
105
115
115
120
120
55
55
50
50
70
70
95
95
15
15
35
35
90
90
40
40
95
95
90
90
80
80
105
105
115
115
120
120
55
55
50
50
70
70
95
95
15
15
35
35

90
90
40
40
95
95
90
90
80
80
105
105
115
115
120
120
55
55
50
50
70
70
95
95
15
15
35
35
90
90
40
40
95
95
90
90
80
80
105
105
115
115
120
120
55
55
50
50
70
70

95
95
15
15
35
35
90
90
40
40
95
95
90
90
80
80
105
105
115
115
120
120
55
55
50
50
70
70
95
95
15
15
35
35
90
90
40
40
95
95
90
90
80
80
105
105
115
115
120
120
55

55
50
50
70
70
95
95
15
15
35
35
90
90
40
40
95
95
90
90
80
80
105
105
115
115
120
120
55
55
50
50
70
70
95
95
15
15
35
35
90
90
40
40
95
95
90
90
80
80
105

105
115
115
120
120
55
55
50
50
70
70
95
95
15
15
35
35
90
90
40
40
95
95
90
90
80
80
105
105
115
115
120
120
55
55
50
50
70
70
95
95
15
15
35
35
90
90
40
40
95

95
90
90
80
80
105
105
115
115
120
120
55
55
50
50
70
70
95
95
15
15
35
35
90
90
40
40
95
95
90
90
80
80
105
105
115
115
120
120
55
55
50
50
70
70
95
95
15
15
35

35
90
90
40
40
95
95
90
90
80
80
105
105
115
115
120
120
55
55
50
50
70
70
95
95
15
15
35
35
90
90
40
40
95
95
90
90
80
80
105
105
115
115
120
120
55
55
50
50
70

70
95
95
15
15
35
35
90
90
40
40
70
70
70
70
70
70
70
70
70
70
70
70
70
70
70
70
70
70
70
70
70
70
70
70
70
70
70
70
70
70
70
70
70
70
70
70
70
70
70
70
70
70
70
70
70
70
70
70
75
75
190
190
85
85
240

240
350
350
120
120
200
200
195
195
350
350
180
180
190
190
230
230
160
160
180
180
400
400
470
470
500
500
400
400
220
220
170
170
150
150
350
350
75
75
190
190
85
85
240
240
350
350
120
120
200

200
195
195
350
350
180
180
190
190
230
230
160
160
180
180
400
400
470
470
500
500
400
400
220
220
170
170
150
150
350
350
75
75
190
190
85
85
240
240
350
350
120
120
200
200
195
195
350
350
180

180
190
190
230
230
160
160
180
180
400
400
470
470
500
500
400
400
220
220
170
170
150
150
350
350
75
75
190
190
85
85
240
240
350
350
120
120
200
200
195
195
350
350
180
180
190
190
230
230
160

160
180
180
400
400
470
470
500
500
400
400
220
220
170
170
150
150
350
350
75
75
190
190
85
85
240
240
350
350
120
120
200
200
195
195
350
350
180
180
190
190
230
230
160
160
180
180
400
400
470

470
500
500
400
400
220
220
170
170
150
150
350
350
75
75
190
190
85
85
240
240
350
350
120
120
200
200
195
195
350
350
180
180
190
190
230
230
160
160
180
180
400
400
470
470
500
500
400
400
220

220
170
170
150
150
350
350
75
75
190
190
85
85
240
240
350
350
120
120
200
200
195
195
350
350
180
180
190
190
230
230
160
160
180
180
400
400
470
470
500
500
400
400
220
220
170
170
150
150
350

350
75
75
190
190
85
85
240
240
350
350
120
120
200
200
195
195
350
350
180
180
190
190
230
230
160
160
180
180
400
400
470
470
500
500
400
400
220
220
170
170
150
150
350
350
75
75
190
190
85

85
240
240
350
350
120
120
200
200
195
195
350
350
180
180
190
190
230
230
160
160
180
180
400
400
470
470
500
500
400
400
220
220
170
170
150
150
350
350
75
75
190
190
85
85
240
240
350
350
120

120
200
200
195
195
350
350
180
180
190
190
230
230
160
160
180
180
400
400
470
470
500
500
400
400
220
220
170
170
150
150
350
350
75
75
190
190
85
85
240
240
350
350
120
120
200
200
195
195
350

350
180
180
190
190
230
230
160
160
180
180
400
400
470
470
500
500
400
400
220
220
170
170
150
150
350
350
75
75
190
190
85
85
240
240
350
350
120
120
200
200
195
195
350
350
180
180
190
190
230

230
160
160
180
180
400
400
470
470
500
500
400
400
220
220
170
170
150
150
350
350
75
75
190
190
85
85
240
240
350
350
120
120
200
200
195
195
350
350
180
180
190
190
230
230
160
160
180
180
400

400
470
470
500
500
400
400
220
220
170
170
150
150
350
350
75
75
190
190
85
85
240
240
350
350
120
120
200
200
195
195
350
350
180
180
190
190
230
230
160
160
180
180
400
400
470
470
500
500
400

400
220
220
170
170
150
150
350
350
75
75
190
190
85
85
240
240
350
350
120
120
200
200
195
195
350
350
180
180
190
190
230
230
160
160
180
180
400
400
470
470
500
500
400
400
220
220
170
170
150

150
350
350
75
75
190
190
85
85
240
240
350
350
120
120
200
200
195
195
350
350
180
180
190
190
230
230
160
160
180
180
400
400
470
470
500
500
400
400
220
220
170
170
150
150
350
350
75
75
70

70
50
50
55
55
70
70
60
60
70
70
75
75
70
70
50
50
55
55
70
70
60
60
70
70
75
75
70
70
50
50
55
55
70
70
60
60
70
70
75
75
70
70
50
50
55
55
70
70
60

60
70
70
75
75
70
70
50
50
55
55
70
70
60
60
70
70
75
75
70
70
50
50
55
55
70
70
60
60
70
70
75
75
70
70
50
50
55
55
70
70
60
60
70
70
75
75
70
70
50

50
55
55
70
70
60
60
70
70
75
75
70
70
50
50
55
55
70
70
60
60
70
70
75
75
70
70
50
50
55
55
70
70
60
60
70
70
75
75
70
70
50
50
55
55
70
70
60
60
70

70
75
75
70
70
50
50
55
55
70
70
60
60
70
70
75
75
70
70
50
50
55
55
70
70
60
60
70
70
75
75
70
70
50
50
55
55
70
70
60
60
70
70
75
75
70
70
50
50
55

55
70
70
60
60
70
70
75
75
70
70
50
50
55
55
70
70
60
60
70
70

Артикул	Отдел	Наименование товара	Ед. изм	Количество в упаковке	Поставщик
1	Молоко	Молоко ультрапастеризованное	литр	1	Молокозавод №1
2	Молоко	Молоко безлактозное	литр	0,5	Экопродукты
3	Молоко	Молоко детское с 8 месяцев	литр	0,2	Молокозавод №1
4	Молоко	Кефир 3,2%	литр	1	Молокозавод №2
5	Молоко	Кефир обезжиренный	литр	1	Молокозавод №2
6	Молоко	Ряженка термостатная	литр	0,5	Молокозавод №2
7	Молоко	Сливки 10%	литр	0,2	Молокозавод №1
8	Молоко	Сливки 35% для взбивания	литр	0,5	Молокозавод №1
9	Молоко	Сметана 15%	литр	0,3	Молокозавод №2
10	Молоко	Сметана 25%	литр	0,3	Молокозавод №2
11	Молоко	Молоко кокосовое	литр	0,5	Экопродукты
12	Молоко	Молоко овсяное	литр	0,5	Экопродукты
13	Молоко	Творог 9% жирности	кг	0,2	Молокозавод №2
14	Молоко	Творожок детский сладкий	кг	0,1	Молокозавод №1
15	Молоко	Яйцо диетическое	шт	10	Птицеферма
16	Молоко	Масло сливочное крестьянское	кг	0,2	Молокозавод №1
17	Бакалея	Крупа гречневая ядрица	кг	1	Продбаза
18	Бакалея	Крупа манная	кг	1	Мелькомбинат
19	Бакалея	Крупа пшено	кг	1	Продбаза
20	Бакалея	Крупа перловая	кг	1	Продбаза
21	Бакалея	Рис круглозерный	кг	1	Продбаза
22	Бакалея	Рис длиннозерный	кг	1	Продбаза
23	Бакалея	Бурый рис	кг	1	Продбаза
24	Бакалея	Макаронны спагетти	кг	0,5	Макаронная фабри
25	Бакалея	Макаронны вермишель	кг	0,5	Макаронная фабри
26	Бакалея	Макаронны рожки	кг	0,5	Макаронная фабри
27	Бакалея	Макаронны перья	кг	0,5	Макаронная фабри
28	Бакалея	Сахар песок белый	кг	1	"Чай-кофе-сахар"
29	Бакалея	Сахар демерара коричневый	кг	1	"Чай-кофе-сахар"
30	Бакалея	Сахар рафинад быстрораствори	кг	0,5	"Чай-кофе-сахар"
31	Бакалея	Лапша гречневая	кг	0,5	Экопродукты
32	Бакалея	Фунчоза	кг	0,5	Экопродукты
33	Бакалея	Мука хлебопекарная в\с	кг	1	Мелькомбинат
34	Бакалея	Мука блинная	кг	1	Мелькомбинат
35	Бакалея	Горох желтый колотый	кг	1	Продбаза
36	Бакалея	Чечевица красная	кг	1	Экопродукты
37	Бакалея	Хлопья овсяные Геркулес	кг	0,5	Продбаза
38	Бакалея	Хлопья 4 злака	кг	0,5	Продбаза
39	Бакалея	Кукурузные хлопья с сахаром	кг	0,5	Продбаза
40	Бакалея	Соль каменная помол №1	кг	1	Продбаза
41	Бакалея	Соль поваренная Экстра	кг	1	Продбаза
42	Бакалея	Крахмал картофельный	кг	0,5	Продбаза
43	Бакалея	Сода пищевая	кг	0,5	Продбаза
44	Бакалея	Чай черный индийский	кг	0,2	"Чай-кофе-сахар"
45	Бакалея	Чай зеленый	кг	0,2	"Чай-кофе-сахар"
46	Бакалея	Кофе растворимый	кг	0,2	"Чай-кофе-сахар"
47	Бакалея	Кофе в зернах	кг	0,5	"Чай-кофе-сахар"
48	Бакалея	Кофе молотый	кг	0,2	"Чай-кофе-сахар"

49	Мясная гас	Колбаса вареная докторская	кг	0,5	Мясокомбинат
50	Мясная гас	Колбаса вареная любительская	кг	0,5	Мясокомбинат
51	Мясная гас	Сервелат варенокопченный	кг	0,5	Мясокомбинат
52	Мясная гас	Колбаса краковская	кг	0,5	Мясокомбинат
53	Мясная гас	Сосиски молочные	кг	0,5	Мясокомбинат
54	Мясная гас	Сосиски венские	кг	0,5	Мясокомбинат
55	Мясная гас	Сосиски куриные	кг	0,5	Мясокомбинат
56	Мясная гас	Сардельки	кг	0,5	Мясокомбинат
57	Мясная гас	Колбаса сырокопченая салями	кг	0,5	Мясокомбинат
58	Мясная гас	Бекон варенокопченный	кг	0,5	Мясокомбинат
59	Мясная гас	Бекон сырокопченный	кг	0,5	Мясокомбинат
60	Мясная гас	Грудинка копченая	кг	0,5	Мясокомбинат
61	Мясная гас	Ветчина в оболочке	кг	0,5	Мясокомбинат
62	Мясная гас	Паштет фермерский с грибами	кг	0,2	Мясокомбинат
63	Мясная гас	Паштет из куриной печени	кг	0,2	Мясокомбинат
64	Мясная гас	Колбаса ливерная	кг	0,5	Мясокомбинат

IKa
IKa
IKa
IKa

ID магазина	Район	Адрес
M1	Октябрьский	просп. Мира, 45
M2	Первомайский	ул. Metallургов, 12
M3	Заречный	Колхозная, 11
M4	Первомайский	Заводская, 22
M5	Октябрьский	ул. Гагарина, 17
M6	Октябрьский	просп. Мира, 10
M7	Первомайский	Заводская, 3
M8	Первомайский	ул. Сталеваров, 14
M9	Заречный	Прибрежная, 7
M10	Октябрьский	пл. Революции, 1
M11	Заречный	Луговая, 21
M12	Первомайский	Мартеновская, 2
M13	Первомайский	Мартеновская, 36
M14	Заречный	Элеваторная, 15
M15	Октябрьский	Пушкинская, 8
M16	Первомайский	ул. Metallургов. 29

73	43	11
43	93	36
33	87	31
16	89	42
31	48	64
51	13	70
74	81	76
71	37	12
12	51	57
23	97	72
12	13	16
46	80	50
99	96	75
90	8	20
9	2	33
61	67	82
93	60	67
25	59	96
91	55	59
25	35	7
70	82	20
24	94	82
68	62	45
84	32	61
13	85	18
70	84	18
85	26	69
8	89	56
85	94	88
88	45	38
89	38	37
35	65	6
7	2	51
4	90	15
40	90	82
24	38	2
40	64	57
63	63	67
65	9	41
99	49	33
18	12	43
94	82	15
19	50	13
97	67	62
56	29	92
25	17	42
65	4	1
94	56	71
58	67	74
96	58	63
43	18	48
51	14	38
13	77	58

35	47	51
80	78	97
21	46	35
44	93	25
63	13	41
93	28	91
6	8	95
39	18	87
30	61	21
99	27	27
15	54	8
98	77	7
84	66	100
51	73	47
66	5	22
80	8	88
92	1	27
54	59	13
30	8	37
47	22	24
33	86	16
66	67	94
41	19	74
44	55	68
37	16	51
49	70	1
80	53	8
59	83	47
64	1	33
69	38	95
62	70	13
30	53	12
10	89	60
61	6	55
72	82	34
75	1	44
91	6	4
100	55	43
8	86	76
1	18	78
24	13	38
52	97	39
81	9	84
48	67	13
75	38	85
94	66	62
93	45	36
91	37	55
92	13	93
98	86	67

3	98	85
66	55	32
90	75	95
87	93	3
16	100	21
68	88	23
2	86	38
20	54	9
96	84	60
70	22	75
4	67	80
75	76	57
11	37	87
77	18	42
27	66	17
99	36	9
8	85	68
2	91	74
42	78	47
30	99	58
75	42	64
46	72	93
51	87	37
96	19	51
4	60	11
73	39	42
49	48	65
67	88	97
4	90	39
87	43	17
44	89	64
58	45	85
9	20	44
69	26	81
45	3	84
55	23	20
3	87	14
48	83	41
46	31	91
55	11	80
42	3	30
11	73	26
9	96	78
67	29	44
28	38	92
78	5	80
16	29	59
86	31	14
90	80	7
15	29	87

48	70	66
6	52	40
95	44	33
10	87	6
18	52	30
90	12	15
61	12	85
20	47	28
44	45	31
8	67	15
60	45	35
96	23	10
91	54	98
76	61	94
58	12	77
93	13	23
70	14	19
88	51	25
91	31	54
68	22	39
89	71	63
53	44	98
22	33	56
50	43	95
43	57	4
17	28	61
74	8	88
50	22	99
100	96	10
46	68	76
46	99	97
32	93	2
7	85	79
66	8	53
19	10	99
96	27	17
100	73	75
91	81	95
98	84	73
27	49	26
100	6	87
46	61	88
78	17	78
28	43	4
17	84	41
37	43	9
36	92	26
76	38	21
61	31	83
80	69	26

50	37	87
66	65	19
96	2	48
60	70	22
43	77	37
11	83	41
42	46	87
68	12	53
17	38	63
68	65	95
85	90	86
25	33	98
40	98	96
14	30	41
33	7	83
15	52	35
97	8	46
90	62	83
9	87	94
83	27	6
45	86	51
45	71	32
61	41	16
3	3	71
33	79	39
16	13	68
86	14	40
29	53	56
74	82	96
6	97	37
36	41	64
49	60	68
81	5	59
100	38	99
66	14	31
87	87	100
75	43	52
64	5	52
65	67	8
14	29	89
35	80	67
86	89	88
18	31	30
23	28	29
61	2	7
55	48	27
77	88	63
10	79	15
87	81	16
96	12	64

11	4	44
4	38	97
23	56	56
79	1	7
55	62	25
57	65	26
40	90	52
60	28	21
83	74	28
95	41	38
27	86	24
32	1	15
27	7	16
92	55	65
3	12	65
90	95	13
58	5	99
20	24	38
31	15	93
95	89	36
92	2	21
74	30	31
17	6	8
50	45	12
2	23	75
84	88	49
27	63	71
68	28	26
56	71	60
44	16	18
41	90	2
70	89	44
33	17	68
60	72	82
52	78	54
20	73	37
20	89	92
23	71	23
69	24	5
35	10	77
83	53	99
80	34	77
99	72	75
23	70	95
39	56	51
44	31	31
72	81	41
27	56	50
70	99	84
89	74	77

23	26	95
69	39	100
96	1	50
63	12	39
72	77	96
65	29	22
83	90	33
55	22	54
83	44	9
48	7	37
61	28	94
60	49	14
23	87	79
76	63	100
91	84	96
65	9	78
16	7	9
92	79	88
28	36	86
59	74	46
97	18	5
34	92	94
87	76	52
33	5	66
92	74	75
18	70	48
61	51	58
20	17	44
12	70	99
64	45	54
21	76	69
44	58	11
37	19	23
69	16	78
36	7	87
93	97	91
60	53	59
45	37	92
29	28	54
1	11	79
29	98	75
34	34	91
27	26	14
21	54	76
4	92	16
7	82	2
69	29	89
40	2	81
65	71	84
53	91	91

36	52	97
94	29	69
48	21	69
88	79	85
54	17	3
15	68	9
54	78	17
50	84	9
1	90	93
86	3	88
64	75	10
58	24	58
57	29	35
11	26	2
73	73	31
70	89	74
63	21	9
50	66	99
65	85	29
8	3	77
72	8	28
21	69	71
9	72	52
75	17	4
44	83	56
55	66	75
61	47	40
25	12	25
100	72	1
13	40	59
22	74	92
35	27	99
71	36	56
79	89	69
71	100	32
87	63	22
53	51	46
58	27	89
21	72	57
15	31	26
45	83	30
40	55	85
83	65	53
29	64	14
43	32	59
78	65	81
67	77	24
68	100	69
43	3	93
97	4	41

38	71	6
45	12	63
71	34	26
40	2	17
96	99	30
66	95	78
13	41	6
54	90	38
40	63	11
97	90	91
64	28	60
63	58	64
73	8	28
61	7	82
57	74	66
73	57	77
89	47	96
39	18	85
66	61	10
82	71	17
18	37	22
83	30	56
28	58	24
9	36	28
95	42	20
24	20	59
88	48	50
86	44	20
29	84	46
21	22	84
24	26	98
74	72	32
33	58	82
68	7	68
3	92	52
62	40	46
65	13	6
64	30	69
68	29	3
35	67	34
44	4	63
36	58	3
89	93	77
42	12	72
55	23	36
30	49	83
81	47	28
2	41	1
30	85	75
19	25	93

71	58	20
22	32	93
21	57	86
24	1	71
35	49	62
94	2	38
96	47	50
34	15	9
67	70	46
13	36	53
84	75	90
11	50	66
79	14	23
85	5	95
45	42	40
97	66	53
91	23	17
8	7	56
41	3	90
55	69	13
11	38	24
85	25	97
5	32	10
33	15	79
61	21	43
42	89	98
79	87	4
92	16	41
50	29	20
54	77	6
30	19	10
24	6	42
19	49	20
49	52	41
71	56	47
49	71	5
25	15	36
33	1	17
33	61	90
80	9	17
4	81	57
57	28	83
97	89	65
45	1	94
67	95	99
32	9	68
62	42	93
5	40	30
63	21	2
9	91	65

76	68	49
18	18	68
16	32	72
61	95	72
84	14	14
56	97	70
26	6	24
36	12	83
53	81	90
21	21	83
15	48	87
68	11	3
70	25	80
67	58	71
39	86	21
31	63	34
9	4	14
29	16	98
45	62	41
57	55	39
84	42	85
41	81	32
14	31	87
99	27	63
62	81	72
89	31	2
70	51	16
28	10	43
89	19	96
49	60	90
53	29	62
90	47	22
56	51	27
29	10	41
78	68	95
12	52	97
23	56	94
76	44	97
28	72	72
72	59	79
71	14	43
71	17	51
25	27	73
68	43	13
40	20	74
10	45	98
11	96	51
87	93	56
21	61	4
1	79	92

11	84	39
70	62	34
18	86	53
66	27	72
45	80	87
17	36	84
1	56	5
55	61	34
19	9	79
55	37	99
99	19	21
4	63	4
72	26	63
64	65	70
94	89	19
12	54	80
62	31	98
71	3	78
41	14	79
4	88	89
34	91	19
10	95	47
50	68	34
44	33	18
47	43	16
39	1	49
70	22	12
8	2	93
86	48	88
56	55	85
38	87	64
11	33	19
14	22	100
57	20	96
83	93	68
81	2	3
23	1	76
77	67	20
21	27	96
75	79	92
57	83	33
18	87	2
56	68	21
37	93	93
8	67	49
39	7	53
22	52	56
50	20	96
73	88	18
81	94	56

18	98	68
46	52	89
98	78	59
30	23	43
83	32	24
54	15	96
53	98	66
91	78	22
24	81	52
9	93	35
87	69	56
55	65	33
63	60	80
63	5	45
72	19	25
22	91	23
36	75	15
77	33	99
96	45	71
7	79	4
96	57	76
96	45	19
100	95	84
22	3	72
29	25	81
32	91	83
57	97	85
12	30	94
76	18	74
99	55	11
72	85	74
89	55	77
62	41	14
41	48	17
79	9	46
70	39	8
83	20	20
6	62	59
80	39	44
10	24	72
66	99	74
44	91	32
46	27	3
34	57	92
19	27	6
94	40	7
77	37	9
11	53	97
71	62	51
72	26	35

95	84	53
78	35	74
57	55	4
48	65	98
8	78	20
89	70	10
100	20	17
9	17	9
68	90	55
92	82	25
18	4	99
77	17	22
98	93	65
52	88	75
61	35	86
26	29	52
63	11	76
84	4	72
20	86	89
77	12	20
38	70	10
9	79	1
90	38	36
76	8	36
58	20	19
36	27	42
23	88	69
81	66	90
66	31	8
84	58	62
6	93	50
5	95	96
58	66	39
23	24	47
5	98	12
7	42	7
86	97	83
85	68	67
87	99	31
64	30	57
90	19	37
41	6	65
44	27	12
35	49	88
4	22	18
23	7	45
97	96	35
39	91	96
66	50	34
83	18	83

86	82	11
83	81	99
100	57	65
23	96	52
21	39	23
98	28	97
92	75	16
70	43	90
61	13	31
100	35	40
99	47	19
87	21	80
22	6	46
27	4	6
97	15	64
82	91	98
56	25	7
11	80	77
8	68	30
11	7	74
82	92	60
93	51	31
34	25	64
85	40	29
82	28	63
41	89	85
54	90	82
58	28	36
19	50	82
39	17	76
44	35	54
78	56	87
11	30	30
40	40	4
15	2	76
52	22	40
43	28	45
90	34	97
89	48	47
68	70	100
54	23	58
67	17	42
21	73	84
32	33	2
79	31	75
68	64	12
48	62	39
11	41	9
28	65	77
71	43	59

83	77	4
20	82	67
32	47	23
87	22	69
80	59	12
1	19	36
73	49	43
84	87	74
99	49	10
51	25	34
36	82	4
71	21	4
61	76	30
11	99	7
43	91	54
56	55	58
3	14	47
53	22	93
25	91	1
58	16	30
90	26	90
69	62	54
21	53	89
43	29	90
83	60	76
27	33	89
96	2	69
86	6	95
69	54	29
37	37	96
88	51	76
18	25	48
18	15	97
79	45	53
65	24	3
83	38	37
18	14	46
89	78	34
35	48	79
17	2	28
6	73	15
88	12	6
59	73	41
29	72	13
6	68	47
9	46	57
49	91	54
54	74	59
78	75	62
36	13	20

39	22	84
48	12	48
24	44	79
54	4	42
69	92	44
67	20	86
63	40	89
52	17	94
72	27	27
52	36	33
38	32	22
46	99	31
46	3	29
24	92	74
53	27	25
20	88	2
51	1	100
100	67	81
17	88	74
54	88	17
69	81	87
59	37	73
39	87	100
15	29	28
72	60	17
4	96	10
39	33	16
56	59	66
83	12	80
36	13	44
66	57	29
58	51	94
11	42	88
67	53	56
27	34	80
77	77	61
1	13	66
29	17	52
47	46	93
51	86	15
19	39	36
14	22	36
39	22	28
67	24	75
16	11	10
12	99	99
42	58	4
91	35	85
11	31	42
39	53	45

9	85	29
17	63	89
74	26	50
43	10	95
72	10	26
29	97	37
20	34	49
65	11	94
48	96	88
64	38	29
88	29	46
59	60	96
75	6	9
12	94	97
41	27	88
9	19	61
56	15	82
13	86	70
33	67	8
66	29	31
43	12	56
38	8	67
31	33	13
86	52	85
30	82	71
68	82	88
66	20	81
41	11	11
85	8	85
78	33	5
49	49	86
41	31	24
95	94	45
78	94	63
78	89	41
32	74	3
71	10	5
88	85	99
60	33	56
43	7	88
70	38	53
83	17	21
51	72	89
27	88	87
87	99	40
94	50	17
99	52	16
94	91	91
74	58	19
25	86	86

90	15	67
90	48	77
13	64	82
7	98	29
55	50	74
49	77	64
12	10	73
42	28	9
41	21	59
30	64	99
74	44	93
21	58	10
69	12	29
53	14	62
15	3	21
29	31	63
50	14	20
75	80	66
41	30	7
15	47	9
3	68	38
85	2	47
58	16	90
12	82	57
92	9	95
96	26	57
24	85	37
57	56	84
46	25	79
58	13	8
27	82	81
1	99	81
96	14	37
35	33	74
98	34	42
18	87	19
84	11	98
44	51	45
4	24	17
37	13	6
85	64	31
12	63	2
72	13	56
70	28	28
16	24	43
73	77	78
69	46	98
23	69	38
90	100	49
45	27	73

81	49	33
44	72	81
28	54	60
31	43	42
57	46	29
53	86	26
72	56	15
88	46	27
65	56	100
29	79	49
11	97	71
93	96	52
71	28	89
3	68	76
79	29	93
33	80	79
80	16	52
82	35	53
81	79	55
35	95	78
65	98	99
49	71	68
29	77	80
50	27	14
84	6	83
100	27	100
46	83	53
16	24	13
42	35	7
6	22	99
99	72	85
87	55	40
2	22	42
55	4	63
90	44	17
78	39	86
9	24	55
94	20	75
26	77	94
3	6	80
81	33	40
80	93	71
50	30	42
93	44	4
42	53	58
24	54	45
58	9	64
61	26	46
65	15	100
78	44	85

82	92	88
47	7	11
19	99	21
25	96	3
86	87	44
7	10	9
33	39	52
35	67	46
12	93	13
79	18	54
86	80	96
43	22	25
52	37	50
83	22	94
24	80	95
47	72	69
83	96	73
81	95	18
55	79	60
86	68	17
27	79	68
1	85	51
41	27	1
29	47	10
49	41	63
74	26	59
15	6	84
13	97	19
59	2	4
14	94	75
74	74	7
65	69	73
21	11	20
71	6	83
91	28	88
60	37	49
32	55	67
76	35	90
83	17	56
51	12	13
43	5	24
87	21	24
60	55	71
1	18	2
90	4	94
85	96	94
40	31	79
86	16	19
10	49	34
50	97	91

75	23	69
31	29	91
84	90	50
54	5	31
89	52	51
71	34	19
41	26	68
18	85	35
52	39	78
15	90	20
86	26	65
43	73	73
76	25	35
53	96	42
9	96	90
50	38	40
27	73	25
19	85	11
31	5	73
36	9	27
66	26	48
55	78	99
80	55	9
59	34	64
83	99	54
20	97	20
14	50	71
13	70	78
17	39	87
19	78	46
85	31	69
3	98	47
12	60	3
89	46	53
41	16	70
42	9	37
5	38	49
62	75	79
9	5	22
29	21	53
18	43	13
17	10	97
69	59	12
54	85	81
94	85	48
76	49	17
29	8	19
34	36	4
78	27	16
48	61	1

48	86	22
82	70	28
32	5	48
39	29	99
47	14	35
91	82	76
10	37	38
49	2	80
88	23	84
28	96	63
32	51	98
70	31	6
59	12	86
42	84	75
15	43	19
3	23	7
39	13	52
56	13	50
52	3	23
93	44	78
88	26	33
45	43	9
78	30	13
42	77	55
96	2	54
16	60	4
35	87	76
96	6	12
60	73	77
62	4	29
8	73	54
77	7	91
53	35	10
92	97	29
99	4	66
3	99	63
18	70	94
90	86	75
14	87	90
22	39	6
83	71	6
13	87	46
10	31	43
51	48	19
52	18	31
45	30	55
93	85	21
80	52	35
16	56	96
3	45	70

95	36	87
25	37	6
86	74	65
80	48	82
92	9	15
15	11	79
9	22	61
42	60	36
14	23	17
1	86	17
74	25	47
44	80	61
35	24	87
67	86	31
73	48	8
39	13	79
69	51	86
95	24	48
92	13	56
26	69	22
35	29	64
25	25	4
13	9	76
43	58	35
70	79	42
27	96	38
86	73	38
37	16	31
13	30	92
87	62	50
68	3	7
31	68	81
48	92	77
92	86	35
86	84	99
100	36	47
87	10	30
79	82	96
63	73	88
52	9	50
70	20	39
5	83	26
43	38	26
64	62	38
70	55	35
77	23	27
5	58	75
74	46	65
55	55	33
47	71	3

77	10	38
37	85	90
31	41	19
94	1	70
33	85	61
58	92	43
37	18	32
38	56	65
58	13	61
10	95	40
72	76	81
37	8	23
87	28	96
98	78	94
64	33	44
12	23	62
56	70	87
12	67	17
95	17	21
7	35	40
19	96	66
75	55	29
68	25	57
100	16	76
36	21	44
62	20	94
2	18	20
37	81	96
76	30	99
29	74	65
75	33	72
42	65	29
54	93	42
51	40	88
11	35	19
90	40	22
96	98	10
56	86	83
40	81	42
48	70	82
1	83	12
18	55	57
55	70	42
67	41	5
32	37	77
51	30	2
70	14	76
82	13	34
96	34	31
63	50	99

75	76	24
56	11	100
34	78	53
33	74	98
65	1	86
9	53	40
53	33	56
53	87	86
54	3	36
97	2	15
100	57	39
24	52	97
30	91	83
60	92	42
54	54	80
73	58	98
52	37	13
16	80	84
53	60	12
53	46	8
44	69	71
51	5	21
76	31	57
22	9	45
56	64	100
32	58	76
67	29	71
92	88	57
57	52	38
80	59	25
31	17	75
94	44	63
6	41	61
50	45	95
90	81	9
88	18	61
57	69	18
95	47	24
9	20	38
82	29	27
17	78	26
3	25	53
43	74	53
47	81	16
58	43	11
97	96	89
72	1	71
100	71	5
62	44	72
43	26	78

68	48	32
60	40	77
61	46	77
12	2	85
93	25	42
89	32	66
77	61	22
21	16	75
69	75	81
50	6	56
30	3	81
18	14	51
62	64	62
33	43	17
46	62	54
13	59	28
6	94	25
92	14	93
53	78	21
58	41	100
69	73	95
18	85	30
7	26	83
74	42	88
48	81	87
82	72	40
83	5	20
87	93	100
90	30	43
21	24	8
10	44	93
88	60	52
4	93	22
70	22	61
39	47	28
10	16	14
83	100	51
61	58	14
29	34	61
31	73	73
64	30	26
75	25	7
11	6	32
14	71	25
2	100	89
23	83	95
50	96	8
95	54	36
23	90	55
88	77	82

23	8	57
34	68	27
82	15	83
2	49	68
11	44	51
96	24	100
32	20	34
99	86	65
77	53	61
84	92	41
88	71	11
44	47	6
66	12	85
8	19	26
43	52	32
72	11	77
4	89	99
60	75	18
64	54	71
41	59	64
6	54	99
22	61	89
99	17	4
41	26	40
87	17	47
54	46	25
27	6	45
81	38	31
82	65	47
28	100	29
76	73	81
83	23	35
54	91	35
76	78	74
1	70	68
93	81	52
1	11	6
98	37	64
48	16	21
86	73	60
21	44	96
40	44	41
8	89	24
65	9	36
19	22	98
23	19	7
50	76	51
18	42	13
78	1	1
84	54	41

19	18	61
6	77	59
57	45	95
66	99	2
21	63	39
19	34	61
37	25	85
21	27	10
16	52	13
89	93	13
59	96	33
68	37	75
81	18	5
65	87	46
10	31	33
31	44	12
70	63	13
76	33	90
67	90	26
87	27	43
66	16	38
91	11	76
77	20	45
76	62	96
73	98	36
87	9	79
4	72	31
14	75	87
54	21	27
51	38	11
5	23	73
17	61	44
95	4	100
74	25	38
89	8	30
8	66	91
96	31	14
10	11	29
4	88	65
98	59	40
98	47	73
87	34	18
71	75	58
19	78	62
45	75	44
9	7	43
38	20	47
25	44	85
23	36	5
88	26	60

30	38	22
73	2	98
82	44	87
63	60	9
12	37	93
99	82	46
38	87	79
45	33	64
15	72	13
94	49	17
13	76	21
99	54	98
44	76	87
72	52	96
13	42	5
6	66	47
73	35	49
24	82	51
91	30	52
53	28	58
63	57	47
66	68	7
15	25	92
88	19	97
30	62	17
23	77	5
84	3	36
14	22	58
63	84	54
9	81	13
14	44	23
57	10	31
13	13	21
64	66	55
60	7	91
14	24	93
51	2	27
3	98	74
10	84	39
46	99	84
49	9	79
3	40	86
46	79	17
40	86	32
99	25	84
85	36	96
40	57	57
76	3	66
19	69	68
35	27	88

90	7	53
4	71	78
98	64	36
77	53	99
61	58	29
81	21	52
3	19	32
61	61	47
92	39	85
16	44	89
26	28	30
17	46	76
42	65	15
68	17	39
38	57	19
87	36	28
9	73	93
43	62	75
38	70	64
62	42	99
70	99	85
32	66	64
55	84	63
36	54	31
73	35	27
92	76	31
48	11	32
24	39	78
77	62	11
99	75	5
23	61	93
81	44	63
54	17	5
26	3	37
92	49	15
100	65	62
80	79	34
20	60	21
47	71	81
56	17	73
76	21	61
72	77	37
75	17	69
22	31	90
5	9	88
53	92	16
33	40	89
83	86	23
10	77	55
45	28	98

70	45	37
73	6	39
35	89	92
15	81	79
68	94	41
26	75	77
72	17	57
59	86	6
86	66	43
66	91	63
14	73	17
81	71	95
42	81	17
61	21	33
89	93	23
91	88	35
100	5	46
45	69	62
84	86	21
69	62	38
72	29	70
58	25	100
31	20	45
65	34	87
80	3	46
86	88	10
74	45	99
72	4	85
41	51	43
39	94	98
36	8	96
97	37	27
26	57	34
16	36	64
61	32	93
61	13	41
11	93	43
34	28	50
41	92	8
17	42	44
1	13	83
93	13	40
32	5	91
75	91	72
73	47	16
44	81	50
17	99	12
30	1	66
64	38	72
31	60	86

5	63	84
29	52	51
5	37	57
16	34	21
77	8	61
58	31	79
80	44	1
28	93	19
3	98	9
57	4	100
68	30	8
34	74	32
9	42	55
95	78	59
45	63	75
8	77	8
56	86	1
48	5	24
4	10	40
42	54	30
62	78	16
13	98	39
7	51	15
3	4	22
40	15	78
18	78	83
98	83	2
100	74	23
41	20	5
76	63	71
75	65	75
43	43	76
65	45	80
60	82	23
76	57	67
85	61	63
85	84	77
5	26	7
19	57	93
99	24	30
80	75	6
13	86	72
93	51	45
21	27	14
59	51	38
58	43	25
65	26	50
48	92	47
99	92	30
2	74	52

33	71	10
4	92	79
74	68	48
62	36	98
88	22	9
31	33	18
87	40	87
51	38	47
26	61	49
96	85	76
29	76	77
94	15	53
17	1	50
30	76	70
13	13	26
4	28	54
91	22	31
11	84	48
76	43	96
32	13	69
97	46	33
38	62	34
57	62	34
7	32	13
9	81	16
55	4	85
29	81	37
54	29	9
48	63	56
24	90	41
22	53	68
49	58	76
77	32	23
25	12	3
84	63	71
60	99	27
46	47	29
74	85	65
94	9	79
17	3	5
2	42	96
76	47	22
7	57	60
83	97	9
20	41	17
68	62	2
77	10	11
15	65	8
9	97	98
11	100	8

42	77	98
20	60	57
98	10	54
73	20	71
24	91	45
97	21	47
74	50	63
87	2	67
99	2	46
26	12	80
36	72	84
5	89	60
23	33	80
54	67	91
74	41	38
50	49	95
94	55	69
100	74	35
23	82	15
84	76	22
94	51	15
76	37	96
6	39	95
14	46	2
12	60	82
25	85	9
63	70	53
30	10	37
15	83	26
56	56	52
65	18	17
46	96	21
13	45	94
55	68	81
61	13	47
27	18	35
3	62	96
5	42	79
92	30	10
81	32	65
74	6	27
12	81	6
21	96	83
58	27	68
63	29	73
72	19	64
17	100	92
39	67	52
87	66	35
93	58	47

57	74	22
10	48	27
35	87	82
78	38	44
13	96	8
39	1	4
49	27	88
68	11	39
13	3	66
51	57	33
46	20	28
83	79	81
58	78	93
50	43	64
93	44	65
67	38	80
85	90	92
37	43	92
9	96	64
22	24	10
63	90	59
43	89	16
41	21	61
29	58	2
49	5	13
4	72	7
46	76	36
86	6	17
68	50	66
5	15	22
72	73	75
87	62	68
37	80	91
57	100	21
80	97	77
71	50	72
16	52	64
97	72	38
58	30	54
60	83	19
74	69	18
63	92	3
87	45	45
21	43	39
92	50	43
36	84	2
36	7	100
2	28	25
22	44	18
16	66	84

19	27	3
59	73	81
21	59	38
35	68	13
68	1	46
96	71	59
12	19	53
82	83	32
31	50	83
49	73	32
25	70	65
68	39	67
85	9	86
89	67	34
87	80	40
60	100	93
73	87	38
39	53	25
89	11	4
13	55	68
93	49	91
71	7	53
94	1	86
66	79	80
40	65	26
2	99	44
36	87	45
35	41	74
77	41	14
91	54	30
5	20	14
74	5	44
18	47	96
58	14	60
36	76	41
66	85	59
68	37	56
7	72	86
60	42	74
86	32	41
33	30	97
1	52	76
6	48	44
10	14	71
87	99	84
46	4	19
83	51	10
23	7	13
16	36	80
29	38	81

27	96	86
48	50	32
34	80	99
56	22	37
87	85	24
82	73	94
79	94	75
78	49	4
31	18	30
44	10	66
56	13	54
26	82	70
29	89	33
51	2	100
93	28	68
33	29	17
73	35	88
32	15	76
20	47	55
87	69	41
62	1	56
47	66	65
44	100	75
74	72	3
47	51	9
56	55	19
40	51	26
17	89	12
73	1	97
94	57	84
40	20	6
19	22	84
7	76	39
63	91	64
54	28	100
49	22	48
26	62	71
35	27	54
11	10	64
11	86	50
79	8	79
59	99	60
52	10	38
81	31	57
8	86	96
75	36	77
74	43	27
72	32	29
14	81	10
24	98	8

49	89	4
49	22	95
87	7	23
89	32	62
20	56	46
99	5	40
2	52	86
66	69	6
13	87	45
51	67	46
31	44	37
2	75	72
27	85	61
84	76	90
61	67	19
36	22	13
62	79	98
8	70	90
74	63	2
18	99	28
46	71	26
33	40	38
4	4	32
79	58	60
7	71	3
75	34	17
100	37	77
37	28	84
62	91	70
98	17	13
82	14	13
39	4	58
15	28	52
37	37	77
41	17	79
85	96	68
82	78	33
96	78	84
33	6	35
89	59	82
67	99	96
62	10	14
9	9	44
60	6	76
41	4	29
29	42	23
77	98	54
78	34	42
55	45	46
90	54	26

27	52	78
46	81	46
80	1	18
24	75	73
95	43	64
91	89	36
53	63	22
13	72	29
48	50	99
87	76	32
59	70	9
60	28	83
21	62	63
73	50	84
16	9	25
78	65	86
61	4	22
57	2	82
60	52	15
23	45	37
5	24	79
74	66	92
56	4	97
43	88	4
33	86	91
76	91	100
97	7	15
52	28	44
99	76	94
62	22	54
96	83	16
27	88	10
68	87	24
44	39	7
50	66	3
64	62	76
91	49	18
86	10	95
92	22	89
38	84	83
6	71	86
97	18	82
30	30	10
24	62	27
89	33	39
5	72	92
15	71	26
23	66	21
3	86	38
69	58	49

24	51	21
3	15	40
29	70	44
22	48	70
86	27	22
91	79	7
97	63	12
17	60	62
2	51	35
11	85	41
50	81	87
86	52	24
63	77	96
67	26	81
96	30	82
49	12	82
77	8	38
41	56	33
43	8	19
96	62	54
63	36	6
37	75	84
11	4	11
83	70	80
74	96	73
87	63	67
14	64	83
25	33	41
29	88	87
36	59	28
55	98	98
86	31	15
74	26	96
51	99	48
83	98	48
5	24	65
37	24	81
42	28	56
80	8	36
25	8	18
57	79	74
94	83	66
71	11	36
28	61	24
87	60	45
7	77	21
1	24	54
98	67	99
75	82	32
7	78	99

7	51	16
2	59	78
73	88	3
29	25	21
55	42	80
7	39	22
58	65	7
39	63	77
17	24	44
1	39	38
53	100	29
74	49	72
71	52	7
32	31	2
80	7	35
5	42	65
77	99	40
25	36	98
42	27	6
9	86	89
54	57	72
76	81	36
63	7	52
60	74	14
94	93	69
20	26	8
70	65	8
45	14	15
23	30	2
47	50	47
16	100	28
70	18	23
31	95	85
67	66	38
2	19	98
37	17	40
74	55	5
88	21	98
40	37	74
88	38	5
74	92	24
1	47	17
18	95	95
35	41	39
15	53	80
6	44	32
76	17	64
39	54	24
34	61	8
70	44	84

87	7	61
74	81	24
3	91	46
61	80	90
26	75	45
62	48	49
25	50	13
92	46	65
13	8	49
88	54	9
64	54	9
82	83	63
88	62	97
35	3	29
16	25	34
3	10	10
93	60	58
7	64	12
89	21	22
60	50	81
77	12	3
6	67	27
40	5	90
71	42	25
91	3	99
37	65	89
59	60	32
51	42	87
44	37	26
72	22	65
15	67	4
72	73	34
90	94	58
13	13	8
61	98	32
96	45	89
92	17	32
28	66	68
83	86	39
12	57	62
83	43	22
52	86	52
91	99	56
45	90	81
17	72	98
14	63	33
44	33	100
58	24	19
42	27	73
75	50	82

76	11	52
45	46	94
19	36	42
24	92	99
41	96	62
65	66	69
74	29	94
27	76	56
6	74	21
59	77	35
84	29	30
26	60	75
16	85	22
26	26	43
33	54	99
17	23	100
63	26	6
80	76	100
88	38	23
24	77	49
84	86	81
38	82	99
45	7	74
11	71	17
38	75	49
82	1	66
14	37	33
47	80	3
21	2	36
5	88	49
10	36	16
44	37	82
29	7	25
53	77	94
87	1	64
69	56	98
76	59	78
41	36	45
15	87	10
44	38	30
5	53	64
17	48	33
19	23	12
57	53	76
88	18	44
59	90	72
89	91	35
48	29	77
92	29	100
84	94	78

46	82	40
6	44	83
55	8	85
44	36	51
86	20	32
68	51	5
1	69	46
67	66	24
45	90	25
7	49	2
77	49	27
60	28	77
84	35	51
15	19	80
93	18	87
78	11	26
80	9	28
43	14	14
45	72	79
81	43	58
28	20	55
73	64	95
46	23	98
32	14	54
77	73	78
24	97	83
89	10	66
94	69	27
5	72	96
86	58	5
25	64	63
1	95	28
58	11	92
89	15	62
23	14	55
78	4	79
47	40	61
69	28	16
19	25	77
54	20	9
73	85	26
39	93	35
90	49	23
78	84	76
58	35	95
74	11	61
75	9	30
38	47	61
33	94	94
86	49	74

1	55	47
3	30	63
26	83	73
80	94	77
23	33	39
29	1	88
39	57	64
56	83	87
12	22	72
2	80	39
90	68	57
97	58	71
96	36	61
61	89	65
71	39	82
52	7	20
39	42	60
20	40	31
97	10	94
57	41	18
59	31	7
58	93	40
44	35	39
50	15	19
36	29	47
50	85	30
97	72	14
89	14	43
84	76	32
45	90	91
95	86	28
56	53	10
25	24	87
11	69	53
39	32	5
75	78	28
85	45	64
55	19	1
98	73	34
68	37	36
97	43	24
92	68	39
56	8	92
33	54	66
78	17	43
15	60	90
84	12	68
85	64	96
13	84	50
24	89	89

87	8	94
30	55	76
16	60	90
90	18	22
70	76	67
9	10	9
43	23	4
20	11	45
70	63	15
48	59	9
100	32	8
28	88	48
33	4	35
24	96	39
92	70	25
58	82	22
30	24	75
31	88	87
41	68	49
83	49	83
10	78	93
91	23	44
68	67	25
29	33	96
2	56	44
4	51	50
23	35	22
2	80	14
96	27	96
36	64	55
79	45	78
1	34	99
60	34	99
18	92	46
39	94	81
77	28	26
4	16	20
18	97	94
6	8	32
94	65	8
60	26	50
54	87	47
73	14	22
88	21	58
23	48	49
89	43	85
61	28	51
15	98	24
65	81	71
33	59	35

53	28	78
68	40	52
85	9	82
57	3	11
20	61	79
25	33	80
32	79	67
41	6	34
40	98	59
72	16	97
3	96	34
86	37	92
26	12	94
52	70	75
39	20	15
46	48	3
4	70	42
60	25	37
50	83	42
61	37	61
73	91	93
32	58	76
32	79	95
59	96	30
74	62	21
78	65	93
76	38	64
13	52	8
38	56	35
83	76	50
67	94	52
52	9	42
70	23	7
23	78	40
49	25	89
59	20	78
16	39	78
85	67	48
60	2	60
58	75	14
76	1	10
69	20	63
40	51	16
26	37	99
50	7	23
6	65	18
44	53	62
44	71	42
55	30	47
45	74	96

55	48	18
1	3	63
49	33	93
54	60	96
13	51	47
27	91	16
2	2	8
1	82	12
14	56	22
12	11	95
16	23	23
48	23	93
13	83	38
14	87	26
15	18	13
76	81	31
13	84	22
20	83	84
84	36	98
54	69	95
10	16	18
82	35	29
58	29	83
18	83	60
12	42	14
88	93	94
97	32	72
61	93	85
18	41	64
51	68	3
32	90	9
44	75	76
82	17	78
65	78	74
19	35	71
46	67	6
83	94	33
17	74	32
91	50	30
66	32	82
56	43	27
26	67	10
68	41	34
75	90	45
55	20	79
1	64	96
2	58	20
75	92	56
59	22	49
62	9	15

46	98	42
69	10	31
80	11	76
17	74	95
45	18	64
93	30	80
41	12	15
27	61	2
52	5	63
79	34	63
61	59	63
28	32	30
51	3	32
23	40	46
50	74	47
56	82	88
84	97	63
32	86	91
26	55	35
10	15	26
37	93	34
31	20	73
70	35	78
65	62	98
78	2	17
65	18	9
25	54	39
65	17	40
28	64	52
27	37	5
7	45	65
16	14	10
100	79	38
23	22	27
15	9	56
35	1	26
85	53	49
48	93	13
25	26	6
59	93	26
56	73	32
26	70	45
14	97	88
96	91	67
92	55	47
80	26	80
19	75	34
29	81	67
8	20	100
5	40	60

26	21	49
70	87	58
96	88	5
40	19	69
48	91	12
25	22	18
4	85	83
65	20	9
38	3	61
54	8	60
19	37	78
64	72	57
83	62	63
30	57	66
42	72	40
40	52	36
57	98	42
9	51	62
24	66	3
16	38	93
20	23	15
4	9	7
19	63	55
92	54	95
92	5	46
66	59	44
85	82	46
69	32	67
8	78	96
45	78	82
35	74	3
27	58	8
92	14	29
93	86	53
25	37	27
65	61	8
65	84	70
99	27	35
58	30	75
75	43	95
96	57	53
72	31	42
27	72	61
89	99	25
18	30	71
87	67	23
35	29	11
19	98	74
7	9	22
19	73	99

10	24	73
2	98	90
47	44	69
48	80	22
82	67	6
25	42	87
54	24	25
37	50	4
62	26	90
59	19	72
84	2	29
3	84	82
64	93	10
9	35	94
34	12	6
82	13	33
100	84	94
73	73	6
20	2	50
43	75	59
32	3	67
88	99	32
82	71	3
33	1	54
63	89	15
88	57	12
16	76	72
87	55	20
26	31	46
74	52	3
47	52	74
3	36	73
4	59	36
64	61	58
19	89	14
18	6	33
14	56	95
20	74	7
47	75	96
84	46	16
76	66	39
63	37	57
18	77	65
50	66	59
1	17	41
6	96	18
35	83	36
26	62	41
98	86	11
78	85	73

64	59	14
77	89	92
16	76	30
55	93	95
46	4	25
16	10	98
61	31	51
95	44	15
52	72	9
29	34	82
62	20	46
55	68	19
42	25	39
20	65	44
25	18	77
76	35	16
43	8	24
75	81	21
32	35	80
45	50	100
30	70	57
6	76	28
49	70	37
19	97	74
9	100	48
60	65	18
88	43	91
13	67	19
70	25	38
2	6	81
28	13	84
58	32	12
58	6	34
59	71	93
14	47	34
32	32	25
84	79	12
7	96	96
6	25	77
15	100	54
29	67	32
82	4	22
57	59	14
90	34	57
28	41	80
100	25	57
17	76	92
78	58	76
60	59	52
32	81	65

41	96	99
30	3	52
49	71	57
46	34	6
66	91	89
34	60	86
49	34	24
26	1	48
100	80	66
45	64	60
20	99	63
21	43	89
44	20	6
76	8	85
5	7	65
68	18	74
89	37	41
54	53	53
76	90	55
93	19	73
96	58	2
34	4	78
15	51	27
24	79	36
49	48	70
31	100	38
39	54	100
10	89	23
83	64	34
78	93	52
91	29	43
27	79	94
60	78	34
67	26	29
43	4	61
48	90	35
67	35	95
67	94	82
30	100	23
30	90	2
51	49	64
19	89	47
27	27	44
63	27	63
57	94	9
28	23	15
16	20	96
99	58	24
64	10	20
77	42	64

10	42	54
95	77	31
81	50	72
87	17	28
8	59	38
63	36	73
8	33	66
79	79	64
72	58	55
44	51	63
79	63	97
95	92	96
5	38	50
80	93	49
68	3	86
69	51	27
43	9	78
6	19	42
52	32	81
67	73	67
87	5	17
12	82	88
68	49	72
39	93	67
63	74	54
30	89	12
57	24	87
88	53	65
88	75	100
69	52	45
36	66	31
18	78	84
39	20	97
60	65	17
69	39	29
20	72	97
83	68	32
22	56	74
44	81	83
85	66	99
62	57	40
44	96	19
15	81	98
59	14	18
67	50	68
23	1	86
28	79	57
4	34	3
77	71	10
29	13	19

36	57	89
5	80	39
98	54	40
27	96	91
60	59	49
46	99	10
89	14	26
33	91	100
60	45	57
3	20	91
42	93	38
43	16	72
44	53	54
85	13	92
36	21	77
28	26	30
61	43	87
4	47	5
24	6	2
44	90	75
41	6	2
43	28	76
56	21	52
71	92	68
77	43	25
19	24	36
37	73	64
79	81	15
13	84	11
9	52	1
74	50	49
100	74	35
38	86	36
28	44	48
89	33	10
48	39	63
61	51	51
72	87	41
41	44	91
11	24	6
24	8	5
34	42	46
11	40	29
20	11	36
45	47	56
38	33	50
1	93	8
35	74	21
44	14	32
69	43	92

64	58	72
100	82	1
7	28	60
37	74	2
69	97	89
57	12	6
72	31	20
11	35	68
78	92	42
75	58	38
52	1	4
74	70	83
49	5	55
29	61	66
57	92	92
3	19	71
84	42	39
50	95	66
85	85	21
2	11	74
8	11	58
27	37	83
69	70	70
48	51	36
54	72	13
3	14	49
34	52	10
22	51	59
52	13	44
9	56	29
83	13	33
47	5	49
94	100	97
7	64	99
72	57	73
96	63	67
30	60	12
52	44	9
96	64	58
34	91	29
17	86	69
2	33	65
28	45	24
95	1	80
56	9	41
31	51	24
6	100	95
91	90	31
50	48	32
77	14	16

17	88	44
55	40	98
25	41	50
56	54	81
37	7	13
28	47	71
9	83	36
14	82	91
62	56	78
23	65	12
97	8	60
17	6	63
88	38	19
75	86	87
74	65	97
90	31	91
36	29	11
61	48	62
13	68	38
77	26	94
27	52	86
18	64	70
88	29	21
79	36	19
16	86	89
24	31	35
82	77	19
8	60	93
63	29	86
93	16	76
64	79	25
21	27	14
66	36	77
92	22	6
62	29	96
89	19	10
10	41	94
1	69	75
18	47	33
38	30	29
72	9	19
66	86	63
48	48	35
65	12	37
10	38	70
69	65	55
42	89	95
72	2	37
55	5	90
8	35	96

92	10	26
32	53	45
97	70	69
57	46	71
1	65	81
2	100	27
84	5	3
47	97	63
19	30	48
46	22	47
52	34	96
22	7	69
10	11	25
22	62	56
83	70	87
61	81	18
78	38	27
91	37	16
32	50	57
58	41	79
6	54	55
76	21	89
39	29	50
98	79	21
100	76	20
73	100	73
53	16	57
13	23	30
38	73	92
87	93	52
37	16	82
15	37	53
58	9	91
53	24	99
73	13	40
76	62	39
55	37	53
46	38	62
46	29	4
27	16	45
49	98	66
70	30	18
43	77	77
18	71	15
66	50	72
5	41	38
51	77	44
74	68	38
80	31	97
74	52	56

89	89	55
17	78	69
43	100	81
74	82	49
50	15	30
71	14	1
27	75	60
40	8	99
95	86	31
28	50	75
45	40	27
99	73	96
53	38	83
63	89	25
1	83	7
86	9	14
90	2	94
71	68	92
70	6	38
34	53	91
80	30	36
15	43	46
60	15	14
32	89	66
21	72	16
4	58	53
16	38	7
80	75	76
19	72	10
7	73	26
55	63	26
61	6	71
60	95	88
55	7	6
17	5	1
71	89	55
33	15	62
28	90	68
72	97	13
7	53	4
26	52	10
72	4	29
68	90	23
92	91	35
73	29	32
95	94	99
41	14	28
96	5	37
25	10	72
97	33	98

6	64	68
52	35	61
13	74	97
89	83	87
14	7	54
32	74	61
51	51	97
76	23	57
56	21	21
52	28	32
8	49	50
30	45	44
37	5	55
91	1	58
70	83	55
100	37	50
15	52	89
76	40	12
21	52	84
49	16	25
14	10	100
63	51	8
34	69	70
11	44	16
71	26	39
20	72	46
66	83	78
61	98	56
31	79	35
100	69	36
22	51	22
77	91	6
17	41	79
81	81	80
62	89	69
29	71	94
29	44	95
38	20	78
29	69	73
60	2	62
2	95	58
25	4	21
66	3	83
29	4	18
27	89	96
72	78	56
66	92	29
15	3	46
100	66	47
77	19	98

97	6	20
79	5	36
53	81	78
39	67	8
39	16	90
87	96	41
10	94	54
93	51	16
94	46	3
12	20	24
45	9	44
21	81	67
74	67	75
26	76	49
28	20	68
94	40	47
5	100	22
33	61	89
97	45	7
22	94	23
63	99	66
82	43	61
2	94	7
29	62	36
60	92	87
39	26	73
31	62	88
96	24	99
78	52	22
82	37	73
19	19	73
89	59	65
95	78	96
100	55	79
37	69	31
13	26	89
15	96	96
10	85	80
23	87	34
60	51	25
61	1	53
33	97	3
25	40	21
80	42	100
82	77	54
87	3	97
62	96	35
50	71	4
94	87	100
54	9	43

44	96	2
33	12	79
39	55	75
42	11	9
57	76	3
4	62	88
45	97	15
39	21	79
10	48	87
42	21	72
61	48	27
91	57	99
33	77	7
52	25	6
76	45	78
38	26	36
63	12	96
99	31	72
100	93	39
8	26	24
36	84	90
31	21	5
29	65	79
87	26	67
27	52	30
63	1	98
22	76	16
38	2	63
53	80	49
78	35	6
19	14	35
49	5	92
100	28	50
43	55	44
41	88	78
84	61	37
69	1	74
39	3	59
65	29	5
44	58	74
85	2	48
9	32	17
74	69	43
20	80	93
84	85	50
82	94	85
96	62	63
3	65	25
28	17	98
21	63	31

55	74	40
81	50	55
69	80	15
34	43	91
88	65	83
12	84	48
52	94	41
24	16	75
88	51	22
13	12	85
59	22	61
95	89	29
77	98	81
80	51	13
70	88	46
3	6	28
83	20	31
86	31	65
43	70	28
85	70	23
11	76	57
28	18	28
43	87	80
89	38	39
83	55	54
5	84	45
12	100	75
9	23	58
92	85	66
51	45	14
11	51	69
60	42	13
41	9	87
94	18	36
100	84	70
22	16	38
100	22	50
72	79	54
1	6	42
87	85	63
1	62	13
89	36	59
3	73	75
45	50	99
49	18	1
96	37	83
76	59	27
2	79	55
22	6	48
80	36	27

81	88	51
33	20	83
69	43	49
94	32	2
91	55	78
21	34	87
50	72	18
90	65	62
99	20	31
74	56	36
76	11	34
94	16	57
59	25	31
59	44	89
2	17	32
65	89	4
31	33	98
58	95	87
10	68	78
6	83	70
61	42	52
51	32	63
86	22	52
29	38	1
32	20	37
13	73	51
43	47	47
60	58	93
35	96	87
80	99	12
54	55	35
53	33	16
51	61	24
11	2	96
24	67	50
12	32	48
72	67	75
26	85	26
30	18	8
52	46	3
29	34	43
23	24	2
29	52	92
77	48	68
91	16	97
50	8	32
10	60	53
33	22	88
33	84	61
48	89	9

47	89	6
52	37	28
1	43	82
20	35	27
20	48	68
68	41	81
34	13	36
8	22	79
19	22	58
28	82	8
96	43	43
19	33	45
78	3	87
85	81	64
93	53	26
3	43	16
91	26	57
32	6	34
31	20	13
43	55	34
6	88	78
9	46	78
99	52	30
60	4	36
3	82	40
77	15	26
63	97	6
29	59	15
89	37	19
60	63	82
65	57	43
92	85	29
21	80	79
10	88	9
21	48	42
96	87	72
89	10	32
37	97	55
73	23	34
52	19	30
49	65	13
66	92	26
9	8	63
38	2	71
3	58	97
17	95	65
84	13	69
81	95	32
46	65	74
30	35	85

71	11	91
94	64	18
64	11	12
28	19	61
62	41	13
48	45	71
7	95	76
9	99	72
96	29	89
28	86	25
5	53	83
92	83	8
45	95	28
45	14	19
47	35	83
21	35	37
64	79	18
13	87	9
9	24	26
56	3	66
61	68	4
5	94	38
72	7	87
56	26	40
12	98	43
43	97	66
84	87	42
58	92	15
4	20	82
24	85	51
94	38	15
10	100	44
14	32	13
83	2	7
75	11	89
6	69	73
92	1	12
58	97	69
86	75	35
96	43	31
24	41	81
52	79	4
4	95	68
74	95	49
81	91	93
93	39	87
44	41	41
28	88	36
17	32	70
45	19	100

23	69	98
22	82	87
37	31	64
88	20	50
12	9	66
46	88	87
2	92	50
51	82	77
80	22	29
83	9	100
17	66	100
73	86	98
76	19	65
68	32	42
84	13	24
41	86	74
53	83	65
45	39	99
47	15	61
6	22	91
59	25	48
72	30	74
4	92	36
69	8	38
75	53	98
47	22	38
49	29	69
63	75	66
78	54	1
26	67	12
100	89	75
46	42	94
76	54	69
30	99	52
100	22	5
91	67	94
22	26	35
60	90	78
23	3	79
69	19	99
8	39	20
36	30	2
89	49	36
89	66	34
19	63	79
28	59	46
92	9	43
13	70	63
19	68	79
61	25	75

56	68	9
39	15	11
96	65	34
72	17	96
14	93	68
88	77	74
65	91	17
65	99	15
1	88	77
70	90	100
64	26	88
49	46	13
86	3	75
17	36	60
87	8	19
76	9	69
39	38	13
74	30	5
13	26	66
65	10	83
100	95	82
8	35	82
76	73	4
8	3	62
57	11	27
27	44	57
37	33	19
81	59	32
41	33	50
78	91	27
92	90	60
27	55	17
66	76	72
57	86	74
14	14	84
21	39	9
76	76	58
44	53	12
93	13	4
27	3	59
7	73	5
41	59	56
46	93	15
18	83	44
90	48	96
75	67	44
99	25	67
98	21	93
95	57	81
43	61	49

8	62	75
3	15	29
60	78	20
27	73	99
24	1	53
33	43	81
6	75	74
54	73	85
14	3	58
19	10	83
65	49	52
58	5	38
81	23	93
46	34	5
33	70	54
73	9	59
21	18	8
66	29	14
37	67	18
29	35	25
60	97	72
4	31	75
10	69	92
3	90	90
59	89	90
85	56	34
81	83	18
34	46	99
39	29	68
31	72	63
62	90	10
98	96	97
20	86	21
18	36	31
9	68	64
58	34	85
29	22	26
27	68	13
18	13	92
69	94	89
83	87	45
80	77	5
9	21	91
52	32	6
74	21	40
58	20	57
27	37	33
80	65	67
55	7	53
86	12	7

40	61	23
43	19	12
85	33	70
43	4	77
57	90	66
31	38	42
68	26	59
4	42	95
43	60	77
28	80	66
20	70	27
60	66	95
95	17	98
32	49	63
54	89	89
90	2	3
85	65	40
31	58	58
42	59	42
11	9	77
12	90	60
2	91	75
72	63	23
49	25	16
44	70	10
54	90	8
6	34	18
84	70	64
3	18	27
85	27	11
42	99	88
98	63	2
90	41	56
7	22	67
46	93	22
19	40	22
21	63	88
35	24	58
4	80	28
57	97	5
1	19	77
28	95	11
43	80	14
29	37	47
33	100	67
97	24	96
43	43	55
23	2	83
43	85	84
64	54	89

88	14	1
34	21	21
24	64	66
73	19	10
12	42	72
88	16	68
45	92	78
68	61	11
43	72	88
70	22	92
58	12	19
92	60	38
51	53	40
20	92	99
31	70	86
1	47	41
40	15	45
44	56	9
44	75	77
21	91	21
85	45	32
64	5	15
17	51	9
7	39	48
2	10	96
28	58	55
91	52	66
49	90	90
37	51	83
70	41	67
99	92	2
4	84	82
36	68	95
95	61	12
52	75	51
42	42	9
81	24	23
51	98	98
72	95	3
30	43	42
100	40	8
12	98	77
55	62	20
34	92	31
29	42	44
9	89	5
16	37	97
98	10	12
26	32	60
39	64	90

81	71	7
87	72	54
71	2	66
78	22	5
83	4	35
18	34	28
39	32	36
23	41	69
6	72	51
91	82	1
89	79	66
13	42	86
55	74	95
3	68	4
30	34	15
95	77	96
48	62	34
43	54	36
93	90	24
27	99	53
1	41	58
92	50	51
71	68	44
86	50	63
92	26	65
24	38	9
23	45	87
40	52	97
26	62	90
63	15	80
21	47	43
2	28	91
48	93	40
76	49	27
13	71	22
3	59	19
6	39	21
66	13	77
5	61	72
34	87	42
81	40	73
1	47	93
77	64	64
26	69	95
93	46	59
60	32	33
3	42	30
64	9	93
56	75	97
35	79	15

63	61	18
69	18	99
9	93	81
36	37	67
20	73	74
61	35	27
25	81	93
99	43	66
51	16	74
84	76	96
26	67	56
75	12	20
3	27	26
26	57	78
17	66	31
24	31	37
49	13	16
45	70	1
9	33	62
72	74	98
8	72	12
21	59	35
75	49	86
85	75	35
21	41	29
36	60	18
14	50	73
37	76	57
31	37	52
100	8	3
81	51	58
64	8	25
61	95	83
83	50	51
66	81	69
22	80	53
85	3	97
13	95	33
56	36	10
87	18	49
99	16	31
5	60	90
6	46	36
30	6	33
8	74	12
4	100	30
51	23	71
18	58	33
87	35	6
68	64	97

13	99	74
50	90	29
23	49	42
95	98	16
28	100	78
59	64	18
24	2	61
15	26	9
65	34	29
1	31	85
40	72	90
15	70	37
93	98	21
18	94	24
65	86	28
68	20	28
54	52	12
35	9	81
54	57	56
78	31	10
12	82	77
23	22	25
60	28	82
75	23	49
45	17	87
7	62	71
60	47	41
44	30	71
67	91	85
58	44	85
80	95	37
74	15	96
1	34	25
27	98	32
38	79	56
26	33	73
97	17	64
54	27	8
7	3	8
14	95	33
49	45	23
21	12	43
22	74	37
15	17	62
80	91	13
27	48	16
62	39	29
97	70	99
12	13	49
24	85	96

83	5	8
88	5	93
34	49	53
23	99	23
69	37	37
77	12	48
87	29	63
20	39	57
63	99	20
18	46	26
84	1	92
47	68	92
40	54	8
26	42	94
100	92	92
50	72	66
76	61	53
73	87	47
70	28	55
98	8	2
21	31	51
88	69	39
91	23	36
56	76	100
89	6	55
68	24	43
18	79	11
85	29	4
82	91	94
99	47	7
41	47	78
10	69	12
31	32	12
65	65	74
92	54	97
93	24	10
84	2	81
7	56	28
56	17	45
15	12	8
81	9	69
54	54	60
46	76	74
76	12	45
72	14	99
50	35	60
9	85	78
82	25	61
1	88	30
75	93	31

69	92	42
62	37	59
9	7	84
61	52	89
52	45	96
7	95	16
42	32	66
52	47	78
73	96	22
71	48	6
91	92	81
23	78	93
95	89	75
46	77	61
94	24	8
10	98	9
73	79	59
82	67	76
7	67	39
72	89	72
68	39	29
19	42	6
83	91	71
11	76	58
88	14	78
50	58	56
40	60	17
92	60	33
71	94	56
77	65	5
33	94	68
34	33	57
19	90	20
99	86	84
24	21	67
44	11	23
12	33	50
98	57	42
28	17	78
85	99	37
37	73	75
24	93	75
86	48	5
87	31	29
71	70	11
5	38	16
46	64	49
92	71	9
75	79	35
86	16	45

12	79	94
27	79	56
12	48	69
76	21	52
39	78	88
19	13	83
96	56	7
10	2	89
80	1	53
44	70	35
68	91	17
91	39	22
66	30	9
3	95	61
32	50	97
94	30	50
87	29	3
87	89	43
33	30	39
94	77	83
27	82	94
98	100	23
89	2	79
95	64	10
49	22	2
56	21	39
99	41	85
74	27	18
59	30	13
91	61	70
9	66	22
11	44	27
33	41	83
68	7	20
6	94	1
77	18	79
98	55	55
19	44	99
76	64	34
4	75	89
16	21	93
25	29	34
7	8	32
19	1	92
53	4	43
80	30	65
97	57	65
44	91	10
85	14	4
30	73	96

13	78	57
36	43	68
82	65	78
30	83	50
40	7	5
69	75	77
95	43	72
65	38	57
100	90	6
31	84	49
21	99	25
37	64	16
68	32	72
33	31	50
23	22	79
34	57	60
27	67	90
71	80	92
79	49	92
7	89	36
67	15	60
86	19	23
91	23	100
80	100	83
72	13	27
29	59	60
63	21	87
16	95	42
55	96	30
38	14	90
20	86	22
34	84	73
86	57	12
39	22	31
25	95	43
79	52	47
90	88	17
11	56	72
47	10	100
99	39	36
97	1	11
54	79	31
44	57	37
25	69	46
10	68	74
95	66	55
5	80	81
49	18	74
65	92	59
93	74	63

95	94	88
60	38	40
13	71	90
7	53	65
88	62	41
30	80	4
40	16	75
4	39	28
66	37	65
1	34	36
79	4	38
29	75	47
20	83	96
10	63	90
30	35	81
78	25	9
92	99	49
76	76	22
22	73	9
78	13	74
83	20	11
53	29	1
19	23	87
69	7	71
34	26	70
68	2	27
93	96	45
50	53	22
28	58	79
47	59	31
1	40	48
5	15	88
71	64	99
30	35	100
34	14	50
34	27	68
33	27	13
21	99	69
33	21	68
45	30	9
85	79	4
8	29	48
44	75	76
95	25	58
70	65	56
20	33	64
39	72	26
21	53	66
75	57	77
74	16	19

100	25	3
11	90	30
57	5	13
11	50	38
44	86	95
79	78	14
53	61	9
6	19	51
23	96	52
80	48	1
68	33	98
29	69	80
6	71	49
84	89	76
48	83	2
55	39	12
15	24	59
47	14	47
44	15	95
68	70	33
16	56	76
49	10	37
73	4	54
87	45	32
16	2	15
85	84	49
13	18	7
41	71	5
67	17	91
12	44	56
42	100	62
14	35	95
52	30	37
86	82	24
90	87	61
19	92	66
34	84	63
55	38	64
14	77	36
15	30	7
89	51	33
62	84	40
21	46	88
86	46	92
38	45	4
36	22	33
15	8	46
75	57	92
62	87	18
2	36	27

5	96	9
19	82	88
70	53	53
10	78	58
18	5	8
9	24	65
77	72	46
20	36	49
90	78	8
26	79	13
95	78	4
28	89	65
22	55	30
43	48	18
26	13	18
40	72	26
84	59	31
37	49	20
64	70	88
35	81	77
26	53	72
42	32	42
38	93	79
31	92	98
99	55	35
33	39	22
98	81	52
45	5	57
57	70	17
10	4	4
24	18	86
45	57	44
1	12	59
90	8	71
43	94	17
71	96	68
2	71	87
12	79	66
25	33	52
5	55	86
24	92	67
40	50	63
58	44	21
77	42	96
83	76	44
8	59	68
50	65	60
53	75	50
54	49	14
30	76	68

3	84	81
47	26	47
87	76	51
53	76	75
6	58	58
49	33	65
99	100	86
8	100	8
85	78	65
17	72	56
21	95	31
12	6	21
42	74	60
84	42	93
90	68	57
16	85	27
88	56	39
61	45	30
13	40	80
93	38	31
33	31	52
9	50	65
32	57	76
30	2	68
79	52	76
55	50	24
40	75	57
66	80	18
29	87	50
73	8	28
3	20	40
11	65	52
28	97	14
78	21	41
74	12	49
14	90	49
81	36	57
82	86	72
11	46	44
62	35	21
25	53	44
18	79	34
30	94	24
100	3	28
68	73	54
6	62	61
92	48	90
58	15	60
100	83	27
10	51	19

83	41	9
49	33	81
23	49	64
100	77	96
95	38	83
64	95	19
98	82	22
82	11	65
42	4	99
35	60	24
75	38	48
99	73	18
58	11	69
90	79	17
4	36	49
51	79	85
17	8	44
19	45	75
28	18	63
92	25	31
17	96	2
97	91	81
9	95	6
38	22	32
34	16	64
18	42	66
18	63	27
17	20	5
86	96	31
85	96	68
84	87	99
74	17	15
80	49	48
99	40	9
61	59	96
40	29	55
90	93	9
83	77	23
35	1	75
79	59	66
21	31	34
19	21	72
47	20	84
36	65	93
95	83	70
46	40	42
12	71	100
2	74	85
77	82	69
38	95	52

26	88	82
49	90	100
1	96	88
62	81	56
45	14	10
39	11	18
65	74	33
100	53	92
32	42	92
70	34	22
7	75	55
68	69	38
100	5	21
17	49	1
4	1	4
47	44	72
79	18	59
85	25	9
62	35	60
40	98	14
94	10	96
99	7	56
86	61	39
11	8	40
82	77	87
32	20	81
54	26	100
2	29	13
81	43	59
44	65	29
28	16	47
88	80	15
21	19	61
76	34	20
37	33	39
17	36	74
32	83	17
40	47	51
66	26	1
45	5	89
58	100	65
15	81	60
91	57	83
45	18	82
70	12	13
66	92	89
5	29	37
75	56	52
23	75	56
48	92	91

14	52	59
11	15	8
10	25	24
24	45	25
23	43	41
38	1	47
34	81	3
50	100	27
90	18	17
71	22	51
1	89	36
15	73	74
55	96	96
30	77	41
79	85	77
62	66	100
73	56	83
34	23	59
85	47	25
57	38	25
80	12	79
40	3	38
65	18	3
60	23	8
98	17	19
70	53	63
36	65	43
36	62	97
77	87	62
75	20	77
84	62	52
71	94	11
42	44	87
19	6	64
64	48	76
88	85	24
2	66	22
73	75	51
38	69	91
45	89	96
24	83	27
20	24	86
56	8	77
6	25	69
95	56	79
91	19	68
4	59	4
56	79	4
92	53	83
96	96	43

24	32	62
64	49	75
38	39	71
93	71	87
76	74	69
83	85	8
82	38	27
67	20	4
23	46	60
47	32	12
36	72	23
16	47	44
5	3	88
65	50	10
42	62	88
64	21	88
30	44	8
57	18	71
3	93	96
5	98	59
74	10	2
3	71	32
3	39	92
47	75	95
35	55	72
33	16	18
86	15	4
6	27	11
30	75	55
81	98	72
23	28	47
64	35	55
36	16	77
34	29	17
68	100	81
38	19	98
30	33	54
81	13	45
56	69	58
8	90	88
92	89	11
97	20	42
71	27	42
94	71	33
9	25	20
25	4	42
29	24	77
41	47	57
14	21	22
24	10	100

8	98	5
24	95	35
2	42	89
2	54	28
95	59	37
1	18	93
80	92	51
21	81	2
15	77	38
27	14	78
94	67	77
9	64	19
78	73	25
43	79	95
97	37	79
73	84	57
80	93	85
60	70	63
6	18	25
10	20	7
2	95	14
86	83	61
68	7	52
17	68	32
76	72	81
87	72	28
25	80	36
80	64	95
56	7	61
39	85	84
53	25	63
67	73	70
69	100	25
86	54	14
22	32	9
4	1	73
27	19	78
42	33	55
92	44	62
8	34	59
68	92	12
54	23	100
82	79	3
85	66	89
68	73	3
30	40	70
10	60	73
57	93	79
10	56	91
50	47	83

7	80	17
13	75	44
73	1	56
88	59	50
14	11	64
32	69	32
59	82	84
54	35	12
17	90	97
8	86	49
48	44	80
80	32	47
21	48	85
47	61	100
7	78	80
66	16	45
45	86	39
48	99	55
92	92	54
51	55	20
2	16	90
33	91	33
60	74	79
94	94	42
99	8	10
85	47	73
21	74	49
22	98	61
31	41	95
78	22	20
85	64	93
16	70	84
63	77	6
23	91	97
68	44	8
72	68	56
5	1	34
43	21	42
43	4	95
95	79	70
38	86	77
72	2	98
56	96	35
77	85	86
81	54	17
80	98	89
50	39	56
35	4	48
58	33	31
24	79	52

6	48	100
86	16	86
49	69	98
87	78	79
27	86	52
14	65	42
55	66	94
87	12	14
92	67	63
15	30	37
7	49	33
74	87	21
22	98	1
60	72	86
96	43	20
80	75	16
15	14	98
100	81	26
88	24	41
60	93	11
28	34	27
70	86	96
66	52	53
96	83	43
83	19	49
69	82	86
32	87	78
5	34	67
53	22	31
52	44	51
95	75	87
74	8	73
59	29	72
2	41	7
48	10	57
39	93	70
100	92	32
86	52	76
79	13	14
57	63	56
49	18	59
44	35	64
42	56	15
7	78	88
30	12	95
72	80	64
18	25	93
78	10	46
51	14	16
32	96	89

46	9	10
52	58	64
94	8	84
15	4	76
91	51	95
3	22	50
69	93	50
62	79	14
64	69	28
13	43	56
88	48	31
67	22	23
91	15	95
17	48	45
40	31	98
61	9	59
20	44	46
52	100	26
99	8	32
37	57	48
41	77	34
100	63	48
88	52	25
70	44	56
68	49	45
13	49	10
46	3	34
68	49	71
14	38	40
38	2	15
38	85	96
17	33	72
90	8	21
3	34	61
17	79	16
94	50	88
3	43	16
72	55	80
94	97	70
13	17	23
87	91	8
42	79	66
18	25	26
27	3	69
62	42	81
66	75	24
34	100	89
30	59	40
62	11	33
53	55	14

7	12	42
60	3	63
19	6	3
89	51	14
3	21	65
78	71	29
19	51	39
46	98	85
100	43	95
28	39	70
38	81	95
16	68	48
32	76	13
54	28	52
12	39	83
57	26	13
88	26	4
3	48	9
15	71	9
58	21	9
41	89	54
13	57	35
77	56	8
42	9	47
73	56	73
40	37	43
35	57	42
40	49	15
83	41	74
77	84	48
52	24	72
9	62	9
33	85	61
47	12	39
94	78	9
89	75	98
7	3	96
40	51	28
29	95	22
68	60	32
52	98	94
18	55	2
78	79	75
28	73	34
36	69	88
38	27	90
13	43	69
34	79	93
6	32	75
21	39	20

90	74	63
78	92	20
82	28	40
84	69	85
10	18	24
95	37	66
26	15	52
26	52	60
10	4	86
17	57	85
27	44	43
23	55	24
11	59	43
100	34	70
52	14	38
84	26	63
67	71	1
97	64	80
21	8	63
89	86	71
24	84	13
41	92	58
43	2	83
66	20	3
82	79	47
81	23	63
30	10	90
97	42	7
45	87	82
50	93	6
45	65	41
11	87	99
68	90	27
93	24	72
81	56	8
24	19	53
58	24	37
60	55	79
37	89	96
65	88	10
81	26	61
68	25	33
75	92	28
28	27	70
57	18	46
29	25	85
10	4	91
44	41	56
89	96	95
24	1	37

44	44	92
15	68	35
21	45	41
66	29	60
52	83	13
39	40	78
74	58	25
93	68	91
38	36	34
90	8	80
23	81	39
57	10	54
76	34	71
23	97	60
59	30	3
54	15	3
74	83	78
28	73	18
66	12	36
70	8	58
85	35	25
34	69	40
25	56	63
5	6	72
100	50	81
13	89	75
92	30	38
97	55	41
94	53	46
32	59	99
58	28	49
63	3	63
95	70	89
34	10	5
74	60	59
40	8	42
86	57	92
47	35	14
68	75	2
65	12	32
80	40	21
5	99	5
16	47	31
31	10	59
1	78	22
15	86	100
51	60	39
80	17	55
61	67	27
67	94	34

15	30	26
96	22	90
21	25	44
62	13	87
96	7	43
62	13	72
47	1	93
66	8	26
69	29	83
50	97	94
20	15	25
76	57	99
30	52	57
40	59	49
50	58	38
44	70	20
79	46	1
60	13	6
39	50	9
45	26	28
63	40	59
19	41	78
65	83	84
16	73	92
52	66	52
88	99	28
63	87	40
26	89	19
86	83	93
98	99	77
56	79	49
37	11	1
43	8	51
62	69	45
45	96	76
97	55	68
81	98	1
79	32	8
26	47	76
48	46	50
55	22	29
96	3	34
77	31	25
94	98	27
87	72	42
11	80	6
93	84	100
9	6	52
68	66	77
1	7	68

9	37	34
42	81	96
77	77	66
11	53	13
40	43	48
77	24	29
16	51	56
30	23	76
99	51	14
7	67	46
16	52	23
62	38	57
10	86	29
24	48	68
70	93	24
80	8	7
63	62	87
35	18	100
85	4	22
80	88	29
89	77	80
9	59	18
33	79	33
40	18	6
4	22	31
61	3	30
11	24	84
6	68	63
96	41	95
40	72	90
50	100	82
77	66	89
71	54	16
94	71	36
40	10	88
76	58	82
72	19	74
2	32	49
97	6	4
21	13	79
60	21	63
13	15	82
41	56	95
75	46	44
90	23	12
16	42	15
42	11	50
40	59	69
85	83	72
58	98	36

51	28	36
41	79	84
39	21	67
66	14	94
13	79	32
56	69	38
34	66	68
33	24	27
20	8	5
87	53	35
99	4	21
56	91	38
72	40	5
48	27	90
39	79	13
36	12	39
82	69	67
40	58	6
80	37	72
53	88	34
82	10	22
100	44	74
29	35	1
33	5	97
94	87	58
53	34	6
62	27	47
22	71	36
24	17	24
4	95	60
100	38	91
42	9	83
45	61	15
91	61	77
13	64	36
56	40	39
82	19	18
97	2	6
56	16	75
66	86	27
80	27	90
60	72	31
56	63	74
1	35	18
59	85	93
76	10	74
21	35	23
28	31	65
51	64	88
24	95	8

33	46	100
26	17	83
96	32	25
35	75	67
58	93	71
100	90	31
75	88	22
96	31	69
82	19	58
58	55	59
11	7	37
54	72	45
36	40	65
79	27	46
54	40	84
41	35	93
59	64	84
70	81	65
58	7	13
52	30	57
8	3	71
73	38	98
17	3	97
28	97	25
99	11	27
79	21	49
36	93	10
32	40	11
53	19	83
34	32	57
19	72	59
47	15	1
37	34	89
52	51	100
91	8	10
13	35	32
21	21	20
32	92	87
94	12	97
20	49	90
84	39	61
79	92	17
6	66	61
70	91	25
100	79	19
32	24	31
100	56	64
18	77	26
34	71	46
4	45	32

32	72	52
43	78	38
50	29	65
8	14	45
16	52	54
41	52	24
49	26	99
59	61	54
15	22	90
27	57	50
25	90	4
95	90	24
46	99	56
73	5	90
8	36	48
82	61	46
17	30	68
98	40	27
8	93	17
8	100	78
94	56	29
28	20	28
53	1	65
84	70	3
16	83	36
49	70	16
67	22	69
4	38	73
6	11	97
49	20	19
41	93	89
31	68	56
81	84	38
23	62	21
42	88	54
74	73	60
25	15	49
37	66	7
83	90	28
18	42	15
67	74	98
96	77	28
89	11	70
29	15	80
42	49	4
26	92	48
79	33	37
10	94	71
93	79	97
68	63	99

40	45	95
43	85	36
31	48	26
45	75	48
100	33	52
69	56	50
68	88	9
29	33	97
33	65	89
16	45	95
21	8	42
13	46	45
87	35	100
42	35	81
63	73	54
20	59	95
45	78	4
27	40	78
34	38	10
94	57	87
64	8	75
9	34	1
46	23	98
6	63	89
29	28	30
81	14	44
35	14	55
35	51	31
79	98	89
26	57	5
70	3	85
86	9	59
28	18	54
72	69	6
96	65	55
98	21	50
20	51	51
28	55	16
89	55	98
66	37	35
8	22	81
34	68	65
99	79	88
5	40	56
16	62	52
15	20	20
67	59	10

	0:00	1:00	2:00	3:00	4:00	5:00
01.04.2018	13,7	12,4	12,4	12,4	13,8	10,8
02.04.2018	13,8	12,1	12,8	12,9	10,7	13,5
03.04.2018	12,1	13,2	14,3	12,9	13,5	12,1
04.04.2018	12,6	12,3	14,5	13,9	11,6	13,6
05.04.2018	14,8	13,0	12,0	14,4	12,9	10,3
06.04.2018	15,1	14,4	15,3	14,8	13,4	10,4
07.04.2018	13,7	13,7	12,5	13,0	10,6	11,4
08.04.2018	12,7	13,3	15,4	13,6	11,6	11,0
09.04.2018	15,4	16,0	13,5	15,5	14,0	11,7
10.04.2018	15,0	15,6	15,0	14,8	13,4	13,3
11.04.2018	15,6	15,9	16,0	12,8	10,6	11,7
12.04.2018	12,7	15,9	13,7	14,2	11,0	13,6
13.04.2018	12,5	13,8	14,2	12,7	14,0	10,5
14.04.2018	16,0	15,7	13,0	12,0	13,1	12,7
15.04.2018	15,4	15,2	14,3	15,2	13,4	12,3
16.04.2018	15,4	12,6	12,6	15,7	13,4	12,4
17.04.2018	14,5	12,7	13,6	12,8	13,1	11,1
18.04.2018	13,2	15,6	12,7	12,9	10,6	11,0
19.04.2018	12,8	13,2	14,8	13,6	12,0	11,0
20.04.2018	12,3	13,0	14,6	12,0	10,9	11,6
21.04.2018	14,6	13,9	13,2	14,9	12,7	11,2
22.04.2018	13,5	15,9	13,4	13,4	11,1	13,6
23.04.2018	13,3	14,7	16,0	14,3	10,1	13,7
24.04.2018	14,7	12,8	13,8	13,7	10,7	13,1
25.04.2018	15,3	12,3	13,3	14,5	11,4	10,3
26.04.2018	14,6	15,1	12,4	15,4	11,9	11,3
27.04.2018	14,4	12,2	15,0	13,4	13,8	13,6
28.04.2018	13,8	12,4	12,2	15,0	10,3	11,0
29.04.2018	12,0	13,3	15,2	14,8	13,3	13,5
30.04.2018	14,8	14,5	13,3	13,3	12,0	11,7
01.05.2018	17,8	18,3	19,9	18,8	17,9	16,0
02.05.2018	19,7	18,0	18,1	20,3	17,6	18,7
03.05.2018	19,3	19,8	18,3	18,4	18,5	18,3
04.05.2018	17,2	20,6	19,7	20,2	18,2	17,7
05.05.2018	18,8	18,4	18,5	18,3	19,0	15,1
06.05.2018	21,0	20,4	17,1	17,7	17,8	16,0
07.05.2018	20,3	19,1	20,1	20,7	18,5	15,7
08.05.2018	20,1	18,1	19,7	17,3	16,3	16,0
09.05.2018	20,4	19,9	20,7	18,8	15,9	15,2
10.05.2018	18,8	18,7	18,4	20,4	16,9	16,5
11.05.2018	19,0	18,6	20,0	19,8	17,9	18,0
12.05.2018	18,0	19,3	20,6	19,0	19,0	18,6
13.05.2018	17,3	17,8	21,0	19,5	15,0	15,3
14.05.2018	20,3	19,0	18,4	18,9	17,3	18,5
15.05.2018	18,6	19,3	20,2	19,4	16,0	15,1

16.05.2018	20,5	20,6	18,2	20,8	17,3	15,2
17.05.2018	19,5	18,4	19,0	20,3	16,4	15,0
18.05.2018	17,3	17,7	19,7	19,7	16,3	17,1
19.05.2018	18,8	18,7	17,3	18,3	18,0	17,2
20.05.2018	17,5	18,8	21,0	18,8	18,5	18,1
21.05.2018	20,2	20,6	20,2	19,7	17,8	16,6
22.05.2018	20,2	20,5	20,0	20,5	17,2	18,1
23.05.2018	17,4	18,3	18,3	18,4	18,9	17,0
24.05.2018	17,4	19,6	18,7	17,1	17,7	18,8
25.05.2018	18,6	17,2	20,7	20,2	19,0	16,0
26.05.2018	20,0	19,7	17,4	19,4	18,2	18,4
27.05.2018	20,9	18,9	20,0	20,3	16,5	16,6
28.05.2018	19,9	18,4	19,9	17,1	18,6	16,3
29.05.2018	20,7	18,0	20,8	17,3	16,2	15,6
30.05.2018	20,6	17,4	19,8	20,4	19,0	17,1
31.05.2018	19,2	20,8	20,5	18,1	16,0	18,4
01.06.2018	27,0	27,8	24,6	27,2	23,8	23,6
02.06.2018	27,1	26,2	27,1	27,2	24,6	24,8
03.06.2018	24,9	24,3	26,3	24,4	22,9	22,0
04.06.2018	25,5	26,9	24,7	27,8	24,1	25,8
05.06.2018	25,9	26,6	24,8	28,0	23,5	23,2
06.06.2018	24,7	27,6	24,9	25,9	24,3	22,1
07.06.2018	27,1	26,4	25,1	24,4	22,9	25,5
08.06.2018	26,7	24,8	24,6	24,7	24,7	25,3
09.06.2018	27,3	24,9	26,0	26,2	23,6	24,9
10.06.2018	26,0	26,5	27,7	26,7	25,7	25,2
11.06.2018	27,1	24,8	25,3	27,7	24,9	25,7
12.06.2018	26,4	27,7	24,1	25,9	25,6	22,7
13.06.2018	25,9	24,4	26,8	24,0	23,3	22,3
14.06.2018	26,6	27,4	24,9	25,3	25,1	22,6
15.06.2018	24,9	27,5	25,2	24,1	24,7	23,1
16.06.2018	25,2	25,1	27,0	26,8	25,3	25,0
17.06.2018	26,5	25,1	27,7	27,8	23,2	22,1
18.06.2018	26,2	27,9	26,6	28,0	22,6	25,0
19.06.2018	27,8	25,7	26,1	27,1	25,8	24,4
20.06.2018	24,4	25,7	24,9	26,9	23,9	23,4
21.06.2018	24,1	24,4	24,8	24,8	23,2	25,0
22.06.2018	26,3	24,3	24,0	27,8	23,9	22,4
23.06.2018	26,4	26,2	27,8	24,7	24,4	24,0
24.06.2018	24,9	25,0	24,2	24,0	22,8	24,4
25.06.2018	27,4	25,8	25,1	24,5	23,8	24,5
26.06.2018	26,6	25,4	26,4	24,6	24,9	23,3
27.06.2018	27,9	25,6	26,5	25,9	24,4	25,2
28.06.2018	24,4	27,5	26,2	26,5	22,5	25,2
29.06.2018	26,5	26,1	25,5	27,5	23,4	23,2
30.06.2018	24,1	27,1	25,7	24,2	23,4	22,3

6:00	7:00	8:00	9:00	10:00	11:00	12:00
11,9	15,4	17,0	20,5	21,5	22,6	23,0
10,3	13,4	15,6	19,1	21,9	19,9	23,0
9,2	15,0	18,2	19,3	21,8	21,6	23,0
10,7	13,7	17,7	17,1	20,8	21,6	23,8
10,4	16,6	16,9	18,1	20,2	20,7	23,1
11,3	13,4	17,5	19,2	20,2	21,4	20,0
9,5	13,0	19,0	17,1	21,7	21,6	23,3
8,5	16,2	18,5	20,1	19,7	19,0	22,2
8,4	14,1	16,3	20,9	21,7	21,0	23,4
11,7	14,4	17,9	17,0	20,7	21,0	23,6
8,2	13,6	15,4	20,7	21,1	21,4	21,0
10,2	16,4	19,0	18,1	21,2	19,2	20,6
9,9	16,3	18,2	17,1	22,0	19,7	22,3
10,4	15,8	17,7	20,2	21,5	21,2	23,3
8,6	15,7	16,7	17,0	21,6	22,2	23,3
11,9	15,4	16,6	20,4	20,2	22,6	23,9
10,9	16,7	15,8	20,4	18,3	22,6	23,0
8,6	14,4	17,2	19,3	18,5	22,1	23,2
9,6	13,6	16,0	17,6	18,3	20,2	23,3
8,1	15,6	18,3	17,2	20,2	21,5	21,6
12,0	13,9	17,7	21,0	18,9	20,8	23,2
10,6	15,6	15,0	20,6	18,4	22,8	20,7
8,9	16,7	17,8	17,7	20,4	19,8	22,8
9,8	14,3	16,9	17,4	19,3	20,8	20,7
10,4	14,8	18,4	18,4	20,7	20,5	21,5
10,4	16,8	18,7	17,2	21,2	22,3	23,0
9,9	15,0	16,9	17,9	19,3	22,6	20,6
10,0	15,9	17,9	20,1	20,2	20,0	20,9
11,2	15,0	18,6	17,1	20,5	20,5	23,7
10,3	14,2	15,3	17,0	21,3	22,0	20,0
16,4	19,2	23,2	22,0	25,8	24,1	25,0
14,5	18,9	23,1	23,7	25,2	25,7	26,2
16,6	20,5	23,1	25,1	26,7	24,0	25,7
17,0	20,8	23,4	23,1	24,3	25,6	26,3
13,6	19,9	21,4	22,8	24,4	27,2	26,8
16,2	21,9	20,8	23,6	23,6	27,2	26,4
14,1	19,8	20,5	22,0	24,4	25,5	28,1
16,7	21,7	23,1	22,6	24,0	27,1	25,6
14,0	20,0	22,5	22,9	26,0	27,0	27,3
14,5	18,9	21,4	25,2	23,9	25,3	26,3
16,9	20,5	20,1	23,9	25,7	25,6	25,0
15,3	18,8	23,4	25,0	26,3	25,7	25,7
13,3	18,4	22,6	25,7	25,8	26,9	28,3
13,0	22,0	20,8	23,7	23,0	26,1	26,1
15,8	21,8	23,7	25,8	25,5	26,9	28,8

16,3	19,8	21,7	25,5	24,7	24,8	27,6
15,3	20,1	23,0	25,9	26,9	26,3	28,5
13,8	19,6	20,6	22,2	25,5	27,5	25,0
14,0	18,4	21,3	26,0	26,1	26,5	25,7
15,5	19,3	21,1	25,6	25,8	24,2	25,7
13,6	20,0	20,4	25,7	23,0	27,7	27,8
14,2	18,3	24,0	22,0	23,2	24,3	27,5
13,2	21,9	22,8	23,5	25,8	27,2	28,3
13,8	18,2	23,7	24,3	23,3	24,8	25,2
13,6	20,5	23,3	24,7	26,6	24,4	28,5
13,0	20,9	23,7	23,9	26,3	26,0	25,1
13,8	19,8	22,3	22,5	25,8	25,5	26,3
13,1	20,1	21,6	23,0	25,9	27,9	25,3
14,6	19,6	22,3	24,4	24,6	27,1	26,5
13,2	18,0	23,7	23,4	23,1	27,4	26,9
15,3	18,1	21,4	25,2	26,7	27,5	26,4
23,9	26,9	27,2	31,2	31,7	33,9	33,4
22,4	28,1	29,0	29,7	33,4	34,2	34,8
21,2	26,9	29,1	32,4	32,7	31,6	35,4
21,2	27,9	29,1	30,4	31,7	33,5	33,1
22,5	26,1	27,6	31,9	33,8	33,2	33,1
22,4	26,3	28,2	32,0	30,1	33,1	34,6
22,4	25,5	28,5	31,0	31,2	32,3	34,2
21,7	26,7	28,8	30,0	33,7	34,1	33,8
23,3	27,0	28,0	30,5	34,0	34,3	35,3
22,5	27,2	31,0	32,1	31,4	34,2	32,9
21,5	26,5	29,3	32,1	32,4	32,2	32,7
21,7	28,9	27,8	32,2	33,6	34,6	35,6
21,4	27,2	27,2	29,8	33,6	33,3	33,1
22,9	26,0	30,6	30,0	32,3	33,5	33,5
20,2	28,6	27,9	33,0	33,7	31,0	34,8
22,4	28,1	30,4	32,5	30,9	34,2	32,2
22,5	27,7	29,6	29,8	30,5	31,2	35,3
22,1	27,0	30,5	31,3	31,6	34,1	33,1
22,5	27,3	29,1	29,5	30,7	31,5	34,3
20,2	28,1	27,1	29,6	33,8	31,9	35,1
22,3	28,1	29,6	30,2	33,8	31,5	35,4
22,0	26,1	30,7	29,6	32,1	31,5	35,1
21,7	25,3	28,5	29,5	33,2	33,8	33,1
20,2	28,2	31,0	30,3	32,2	34,6	32,8
23,0	28,0	30,4	29,3	30,8	33,5	35,2
21,8	26,0	29,3	31,9	34,0	31,6	32,2
23,0	25,2	28,1	29,7	32,8	31,2	32,2
20,9	27,0	30,9	29,3	31,2	34,9	33,9
21,8	28,0	30,4	29,7	33,7	33,0	32,7
23,7	28,7	28,9	31,5	31,3	33,4	35,5

13:00	14:00	15:00	16:00	17:00	18:00	19:00
22,0	23,0	25,7	24,4	25,4	22,9	22,5
21,2	24,8	23,3	26,0	25,4	23,6	22,6
21,2	23,7	24,2	25,9	23,5	25,1	21,2
21,6	21,5	22,9	22,5	24,7	24,0	21,5
21,1	22,9	22,1	24,5	23,1	22,5	22,0
23,8	21,0	24,6	23,7	23,1	25,2	20,2
22,1	22,0	23,4	24,8	25,1	24,6	20,2
20,5	24,7	22,1	24,2	25,6	25,7	20,0
21,6	23,5	24,7	22,7	25,6	25,3	21,0
21,7	21,3	25,1	22,1	25,6	23,5	19,0
21,6	22,6	22,0	25,9	22,8	23,8	20,9
23,4	24,6	22,2	24,9	23,1	25,5	21,0
22,1	21,0	25,9	23,8	23,0	23,4	21,7
23,2	24,2	22,2	24,9	24,5	22,0	22,5
21,7	21,0	22,7	24,1	23,6	24,9	19,8
20,0	22,6	24,0	24,5	23,7	24,7	21,0
20,3	24,0	22,0	23,5	25,2	24,1	20,0
20,7	24,2	22,9	25,3	23,3	24,9	20,8
22,6	24,3	23,0	22,4	25,4	25,1	19,4
22,9	23,2	24,4	23,6	25,6	25,2	22,2
22,5	23,5	22,3	25,3	24,4	24,3	19,2
23,6	25,0	25,7	24,6	22,4	25,2	19,2
23,6	22,7	22,3	25,4	22,8	25,3	21,2
21,5	24,6	25,7	24,7	26,0	23,0	20,7
20,7	22,7	24,1	25,3	25,1	25,6	19,8
21,0	22,9	24,8	22,7	24,2	22,1	21,7
21,2	23,5	25,6	25,4	23,7	24,4	19,9
21,2	23,7	23,3	22,6	23,6	24,0	19,5
20,2	23,9	25,4	23,1	25,8	25,0	21,8
20,6	25,0	23,8	25,5	23,9	25,7	23,0
25,7	27,3	30,6	28,0	28,2	29,5	26,6
27,6	26,8	28,8	29,7	28,7	29,8	27,8
28,9	29,3	31,0	28,6	29,9	30,5	27,4
26,3	29,6	27,1	30,4	28,3	30,3	26,5
25,0	29,6	28,0	28,8	30,9	30,2	24,4
27,1	27,4	29,1	30,9	29,8	30,1	25,7
27,3	26,9	29,1	27,9	30,0	30,1	26,6
27,9	27,6	29,7	28,8	30,2	30,3	26,4
29,0	28,2	27,9	28,9	30,1	30,6	24,0
25,8	26,7	30,8	27,2	27,7	29,7	27,2
26,7	29,3	30,5	28,1	27,9	27,6	25,4
28,9	28,4	29,0	27,7	28,7	29,8	26,6
26,8	28,4	28,0	30,2	30,2	27,0	28,0
26,2	26,2	28,3	30,9	28,4	29,1	26,7
28,8	27,5	29,7	27,0	30,3	27,1	25,9

28,3	29,5	27,8	30,5	27,8	30,1	26,3
28,0	27,1	30,6	29,7	31,0	27,5	24,5
26,5	27,8	29,9	27,1	28,9	28,2	27,2
27,6	27,6	30,8	28,2	28,0	28,3	25,7
27,8	27,9	28,7	30,8	27,8	28,6	26,7
26,5	29,7	28,5	28,0	27,3	29,5	27,1
27,7	27,4	29,1	29,5	28,2	27,4	28,0
26,5	26,3	27,5	30,6	28,8	31,0	28,0
28,9	26,4	29,0	29,9	30,5	30,0	24,9
26,9	26,1	27,9	29,3	27,2	29,9	25,4
28,6	30,0	29,1	29,1	28,8	27,1	27,5
29,0	29,6	28,4	28,1	28,7	28,8	25,6
26,8	28,7	29,5	31,0	29,7	28,3	25,4
28,4	28,2	27,1	29,9	29,8	28,9	27,4
26,9	29,3	28,4	30,4	30,8	27,2	28,0
27,4	29,3	28,8	27,2	27,1	27,3	27,0
35,5	33,2	37,3	35,2	37,1	35,9	33,0
33,2	34,2	35,2	36,8	35,3	37,1	32,2
34,4	36,0	34,9	37,9	35,2	36,6	33,2
33,5	35,2	37,9	37,3	34,1	35,3	32,6
32,0	34,7	37,4	36,0	35,6	37,3	32,4
35,3	36,6	37,2	36,2	34,9	37,4	34,4
34,4	35,6	36,2	36,4	35,3	37,7	33,8
32,9	34,3	35,2	35,7	34,1	34,8	32,1
33,9	33,0	34,2	34,8	34,4	36,4	34,0
32,6	34,8	36,0	36,1	37,7	34,1	32,1
33,8	34,8	37,8	36,1	34,3	36,5	31,9
32,9	34,9	36,7	35,7	35,4	35,3	33,6
33,0	35,7	35,8	34,3	35,5	35,1	31,6
34,8	35,8	37,5	37,1	35,4	36,4	33,8
35,9	34,6	35,5	37,1	37,7	37,4	34,6
33,5	33,1	35,5	35,8	34,5	37,3	33,6
34,8	36,5	35,1	34,3	35,2	35,3	34,1
34,7	34,5	37,3	36,9	36,0	38,0	31,0
35,2	35,7	34,1	35,9	36,7	35,4	33,7
32,1	36,6	36,4	37,6	36,0	34,2	31,5
33,2	34,5	34,2	34,2	34,2	36,8	32,3
33,3	36,8	38,0	37,7	34,0	37,7	31,4
33,2	35,5	38,0	36,7	35,4	34,9	32,4
34,7	34,5	37,2	35,9	37,8	38,0	32,1
35,6	33,4	36,6	36,3	36,1	37,8	31,0
35,1	36,3	34,4	35,4	35,9	37,2	34,3
32,5	33,0	36,9	37,2	35,3	37,8	32,2
33,4	33,7	35,1	36,2	34,4	34,8	31,5
34,6	34,3	37,5	37,6	36,0	35,3	31,2
33,4	34,4	35,5	37,0	37,2	37,4	33,0

20:00	21:00	22:00	23:00
19,8	18,5	15,9	16,5
19,4	16,8	13,3	15,3
17,2	15,4	14,4	16,5
20,0	17,6	15,9	15,6
19,6	15,6	14,0	14,7
20,1	16,5	17,0	13,9
19,0	18,2	15,1	16,5
20,3	17,5	13,4	17,0
18,3	16,1	16,0	14,2
20,5	17,9	16,7	16,6
20,8	15,2	16,1	15,0
20,1	17,0	15,9	15,8
18,0	17,9	15,6	16,1
20,7	17,2	14,5	13,2
18,1	18,1	17,0	15,0
20,4	18,6	15,1	14,3
17,1	16,5	16,6	13,8
17,5	17,5	15,9	13,0
17,2	17,3	17,0	14,9
20,2	16,3	15,7	16,4
17,7	16,7	15,4	16,9
20,8	16,1	13,8	15,8
18,8	15,9	14,1	14,9
21,0	18,1	14,2	16,6
20,6	18,1	13,8	13,8
18,6	15,1	14,1	13,6
17,4	18,5	14,6	13,5
18,4	16,2	16,5	15,7
19,2	17,6	13,1	15,7
18,9	15,5	16,1	15,1
22,0	24,0	18,2	21,0
24,6	22,9	21,0	20,5
23,6	22,8	20,6	18,0
22,8	22,8	20,0	21,3
22,5	23,0	21,2	20,4
23,6	23,8	18,3	21,1
24,9	20,7	21,2	20,3
24,7	20,0	18,3	19,3
22,0	23,7	21,5	18,4
25,8	20,0	18,1	20,1
25,8	20,4	20,7	19,9
23,6	21,7	19,1	21,2
22,6	23,4	18,1	20,6
25,6	20,0	20,2	21,3
24,4	22,9	20,6	18,7

26,0	22,0	20,8	19,7
22,4	22,0	19,8	19,0
22,8	22,9	20,2	21,5
22,9	23,5	19,2	19,3
22,3	22,0	21,8	18,4
22,2	21,4	21,3	20,5
25,6	21,6	19,1	21,4
25,3	23,6	21,9	21,8
24,4	21,6	18,4	19,0
25,3	22,9	18,3	19,1
24,3	23,5	20,7	18,9
23,1	20,9	19,1	20,6
25,2	23,3	20,1	20,2
24,9	22,1	18,6	19,7
22,7	21,5	21,8	21,3
22,3	21,3	21,9	20,3
32,6	30,7	26,6	26,5
30,3	29,1	28,3	27,6
29,5	30,1	26,4	28,5
30,2	28,6	27,2	27,6
31,8	30,0	27,8	28,3
31,6	28,3	25,9	25,7
29,2	29,6	27,8	27,9
29,4	30,5	25,4	28,4
29,0	27,1	28,5	27,7
29,6	28,3	26,5	28,4
32,0	28,4	28,5	26,6
31,3	29,0	27,7	28,8
32,0	30,5	26,9	27,5
29,2	28,5	26,6	28,7
31,8	28,1	28,5	25,3
30,0	30,3	28,5	28,5
32,7	28,1	27,1	28,5
29,1	27,5	26,0	26,2
32,4	28,3	28,2	27,6
31,8	30,8	28,6	27,2
31,6	28,4	27,6	25,1
33,0	27,4	26,1	26,1
30,8	30,3	25,0	25,9
32,3	28,3	26,1	25,1
32,2	28,8	29,0	28,3
29,4	30,1	27,1	28,9
30,1	30,2	25,6	26,4
30,5	27,7	27,4	27,8
32,9	30,0	27,0	27,7
32,0	29,8	27,3	25,2

	0:00	1:00	2:00	3:00	4:00	5:00
01.04.2018	13,7	12,4	12,4	12,4	13,8	10,8
02.04.2018	13,8	12,1	12,8	12,9	10,7	13,5
03.04.2018	12,1	13,2	14,3	12,9	13,5	12,1
04.04.2018	12,6	12,3	14,5	13,9	11,6	13,6
05.04.2018	14,8	13,0	12,0	14,4	12,9	10,3
06.04.2018	15,1	14,4	15,3	14,8	13,4	10,4
07.04.2018	13,7	13,7	12,5	13,0	10,6	11,4
08.04.2018	12,7	13,3	15,4	13,6	11,6	11,0
09.04.2018	15,4	16,0	13,5	15,5	14,0	11,7
10.04.2018	15,0	15,6	15,0	14,8	13,4	13,3
11.04.2018	15,6	15,9	16,0	12,8	10,6	11,7
12.04.2018	12,7	15,9	13,7	14,2	11,0	13,6
13.04.2018	12,5	13,8	14,2	12,7	14,0	10,5
14.04.2018	16,0	15,7	13,0	12,0	13,1	12,7
15.04.2018	15,4	15,2	14,3	15,2	13,4	12,3
16.04.2018	15,4	12,6	12,6	15,7	13,4	12,4
17.04.2018	14,5	12,7	13,6	12,8	13,1	11,1
18.04.2018	13,2	15,6	12,7	12,9	10,6	11,0
19.04.2018	12,8	13,2	14,8	13,6	12,0	11,0
20.04.2018	12,3	13,0	14,6	12,0	10,9	11,6
21.04.2018	14,6	13,9	13,2	14,9	12,7	11,2
22.04.2018	13,5	15,9	13,4	13,4	11,1	13,6
23.04.2018	13,3	14,7	16,0	14,3	10,1	13,7
24.04.2018	14,7	12,8	13,8	13,7	10,7	13,1
25.04.2018	15,3	12,3	13,3	14,5	11,4	10,3
26.04.2018	14,6	15,1	12,4	15,4	11,9	11,3
27.04.2018	14,4	12,2	15,0	13,4	13,8	13,6
28.04.2018	13,8	12,4	12,2	15,0	10,3	11,0
29.04.2018	12,0	13,3	15,2	14,8	13,3	13,5
30.04.2018	14,8	14,5	13,3	13,3	12,0	11,7
01.05.2018	17,8	18,3	19,9	18,8	17,9	16,0
02.05.2018	19,7	18,0	18,1	20,3	17,6	18,7
03.05.2018	19,3	19,8	18,3	18,4	18,5	18,3
04.05.2018	17,2	20,6	19,7	20,2	18,2	17,7
05.05.2018	18,8	18,4	18,5	18,3	19,0	15,1
06.05.2018	21,0	20,4	17,1	17,7	17,8	16,0
07.05.2018	20,3	19,1	20,1	20,7	18,5	15,7
08.05.2018	20,1	18,1	19,7	17,3	16,3	16,0
09.05.2018	20,4	19,9	20,7	18,8	15,9	15,2
10.05.2018	18,8	18,7	18,4	20,4	16,9	16,5
11.05.2018	19,0	18,6	20,0	19,8	17,9	18,0
12.05.2018	18,0	19,3	20,6	19,0	19,0	18,6
13.05.2018	17,3	17,8	21,0	19,5	15,0	15,3
14.05.2018	20,3	19,0	18,4	18,9	17,3	18,5
15.05.2018	18,6	19,3	20,2	19,4	16,0	15,1

16.05.2018	20,5	20,6	18,2	20,8	17,3	15,2
17.05.2018	19,5	18,4	19,0	20,3	16,4	15,0
18.05.2018	17,3	17,7	19,7	19,7	16,3	17,1
19.05.2018	18,8	18,7	17,3	18,3	18,0	17,2
20.05.2018	17,5	18,8	21,0	18,8	18,5	18,1
21.05.2018	20,2	20,6	20,2	19,7	17,8	16,6
22.05.2018	20,2	20,5	20,0	20,5	17,2	18,1
23.05.2018	17,4	18,3	18,3	18,4	18,9	17,0
24.05.2018	17,4	19,6	18,7	17,1	17,7	18,8
25.05.2018	18,6	17,2	20,7	20,2	19,0	16,0
26.05.2018	20,0	19,7	17,4	19,4	18,2	18,4
27.05.2018	20,9	18,9	20,0	20,3	16,5	16,6
28.05.2018	19,9	18,4	19,9	17,1	18,6	16,3
29.05.2018	20,7	18,0	20,8	17,3	16,2	15,6
30.05.2018	20,6	17,4	19,8	20,4	19,0	17,1
31.05.2018	19,2	20,8	20,5	18,1	16,0	18,4
01.06.2018	27,0	27,8	24,6	27,2	23,8	23,6
02.06.2018	27,1	26,2	27,1	27,2	24,6	24,8
03.06.2018	24,9	24,3	26,3	24,4	22,9	22,0
04.06.2018	25,5	26,9	24,7	27,8	24,1	25,8
05.06.2018	25,9	26,6	24,8	28,0	23,5	23,2
06.06.2018	24,7	27,6	24,9	25,9	24,3	22,1
07.06.2018	27,1	26,4	25,1	24,4	22,9	25,5
08.06.2018	26,7	24,8	24,6	24,7	24,7	25,3
09.06.2018	27,3	24,9	26,0	26,2	23,6	24,9
10.06.2018	26,0	26,5	27,7	26,7	25,7	25,2
11.06.2018	27,1	24,8	25,3	27,7	24,9	25,7
12.06.2018	26,4	27,7	24,1	25,9	25,6	22,7
13.06.2018	25,9	24,4	26,8	24,0	23,3	22,3
14.06.2018	26,6	27,4	24,9	25,3	25,1	22,6
15.06.2018	24,9	27,5	25,2	24,1	24,7	23,1
16.06.2018	25,2	25,1	27,0	26,8	25,3	25,0
17.06.2018	26,5	25,1	27,7	27,8	23,2	22,1
18.06.2018	26,2	27,9	26,6	28,0	22,6	25,0
19.06.2018	27,8	25,7	26,1	27,1	25,8	24,4
20.06.2018	24,4	25,7	24,9	26,9	23,9	23,4
21.06.2018	24,1	24,4	24,8	24,8	23,2	25,0
22.06.2018	26,3	24,3	24,0	27,8	23,9	22,4
23.06.2018	26,4	26,2	27,8	24,7	24,4	24,0
24.06.2018	24,9	25,0	24,2	24,0	22,8	24,4
25.06.2018	27,4	25,8	25,1	24,5	23,8	24,5
26.06.2018	26,6	25,4	26,4	24,6	24,9	23,3
27.06.2018	27,9	25,6	26,5	25,9	24,4	25,2
28.06.2018	24,4	27,5	26,2	26,5	22,5	25,2
29.06.2018	26,5	26,1	25,5	27,5	23,4	23,2
30.06.2018	24,1	27,1	25,7	24,2	23,4	22,3

6:00	7:00	8:00	9:00	10:00	11:00	12:00
11,9	15,4	17,0	20,5	21,5	22,6	23,0
10,3	13,4	15,6	19,1	21,9	19,9	23,0
9,2	15,0	18,2	19,3	21,8	21,6	23,0
10,7	13,7	17,7	17,1	20,8	21,6	23,8
10,4	16,6	16,9	18,1	20,2	20,7	23,1
11,3	13,4	17,5	19,2	20,2	21,4	20,0
9,5	13,0	19,0	17,1	21,7	21,6	23,3
8,5	16,2	18,5	20,1	19,7	19,0	22,2
8,4	14,1	16,3	20,9	21,7	21,0	23,4
11,7	14,4	17,9	17,0	20,7	21,0	23,6
8,2	13,6	15,4	20,7	21,1	21,4	21,0
10,2	16,4	19,0	18,1	21,2	19,2	20,6
9,9	16,3	18,2	17,1	22,0	19,7	22,3
10,4	15,8	17,7	20,2	21,5	21,2	23,3
8,6	15,7	16,7	17,0	21,6	22,2	23,3
11,9	15,4	16,6	20,4	20,2	22,6	23,9
10,9	16,7	15,8	20,4	18,3	22,6	23,0
8,6	14,4	17,2	19,3	18,5	22,1	23,2
9,6	13,6	16,0	17,6	18,3	20,2	23,3
8,1	15,6	18,3	17,2	20,2	21,5	21,6
12,0	13,9	17,7	21,0	18,9	20,8	23,2
10,6	15,6	15,0	20,6	18,4	22,8	20,7
8,9	16,7	17,8	17,7	20,4	19,8	22,8
9,8	14,3	16,9	17,4	19,3	20,8	20,7
10,4	14,8	18,4	18,4	20,7	20,5	21,5
10,4	16,8	18,7	17,2	21,2	22,3	23,0
9,9	15,0	16,9	17,9	19,3	22,6	20,6
10,0	15,9	17,9	20,1	20,2	20,0	20,9
11,2	15,0	18,6	17,1	20,5	20,5	23,7
10,3	14,2	15,3	17,0	21,3	22,0	20,0
16,4	19,2	23,2	22,0	25,8	24,1	25,0
14,5	18,9	23,1	23,7	25,2	25,7	26,2
16,6	20,5	23,1	25,1	26,7	24,0	25,7
17,0	20,8	23,4	23,1	24,3	25,6	26,3
13,6	19,9	21,4	22,8	24,4	27,2	26,8
16,2	21,9	20,8	23,6	23,6	27,2	26,4
14,1	19,8	20,5	22,0	24,4	25,5	28,1
16,7	21,7	23,1	22,6	24,0	27,1	25,6
14,0	20,0	22,5	22,9	26,0	27,0	27,3
14,5	18,9	21,4	25,2	23,9	25,3	26,3
16,9	20,5	20,1	23,9	25,7	25,6	25,0
15,3	18,8	23,4	25,0	26,3	25,7	25,7
13,3	18,4	22,6	25,7	25,8	26,9	28,3
13,0	22,0	20,8	23,7	23,0	26,1	26,1
15,8	21,8	23,7	25,8	25,5	26,9	28,8

16,3	19,8	21,7	25,5	24,7	24,8	27,6
15,3	20,1	23,0	25,9	26,9	26,3	28,5
13,8	19,6	20,6	22,2	25,5	27,5	25,0
14,0	18,4	21,3	26,0	26,1	26,5	25,7
15,5	19,3	21,1	25,6	25,8	24,2	25,7
13,6	20,0	20,4	25,7	23,0	27,7	27,8
14,2	18,3	24,0	22,0	23,2	24,3	27,5
13,2	21,9	22,8	23,5	25,8	27,2	28,3
13,8	18,2	23,7	24,3	23,3	24,8	25,2
13,6	20,5	23,3	24,7	26,6	24,4	28,5
13,0	20,9	23,7	23,9	26,3	26,0	25,1
13,8	19,8	22,3	22,5	25,8	25,5	26,3
13,1	20,1	21,6	23,0	25,9	27,9	25,3
14,6	19,6	22,3	24,4	24,6	27,1	26,5
13,2	18,0	23,7	23,4	23,1	27,4	26,9
15,3	18,1	21,4	25,2	26,7	27,5	26,4
23,9	26,9	27,2	31,2	31,7	33,9	33,4
22,4	28,1	29,0	29,7	33,4	34,2	34,8
21,2	26,9	29,1	32,4	32,7	31,6	35,4
21,2	27,9	29,1	30,4	31,7	33,5	33,1
22,5	26,1	27,6	31,9	33,8	33,2	33,1
22,4	26,3	28,2	32,0	30,1	33,1	34,6
22,4	25,5	28,5	31,0	31,2	32,3	34,2
21,7	26,7	28,8	30,0	33,7	34,1	33,8
23,3	27,0	28,0	30,5	34,0	34,3	35,3
22,5	27,2	31,0	32,1	31,4	34,2	32,9
21,5	26,5	29,3	32,1	32,4	32,2	32,7
21,7	28,9	27,8	32,2	33,6	34,6	35,6
21,4	27,2	27,2	29,8	33,6	33,3	33,1
22,9	26,0	30,6	30,0	32,3	33,5	33,5
20,2	28,6	27,9	33,0	33,7	31,0	34,8
22,4	28,1	30,4	32,5	30,9	34,2	32,2
22,5	27,7	29,6	29,8	30,5	31,2	35,3
22,1	27,0	30,5	31,3	31,6	34,1	33,1
22,5	27,3	29,1	29,5	30,7	31,5	34,3
20,2	28,1	27,1	29,6	33,8	31,9	35,1
22,3	28,1	29,6	30,2	33,8	31,5	35,4
22,0	26,1	30,7	29,6	32,1	31,5	35,1
21,7	25,3	28,5	29,5	33,2	33,8	33,1
20,2	28,2	31,0	30,3	32,2	34,6	32,8
23,0	28,0	30,4	29,3	30,8	33,5	35,2
21,8	26,0	29,3	31,9	34,0	31,6	32,2
23,0	25,2	28,1	29,7	32,8	31,2	32,2
20,9	27,0	30,9	29,3	31,2	34,9	33,9
21,8	28,0	30,4	29,7	33,7	33,0	32,7
23,7	28,7	28,9	31,5	31,3	33,4	35,5

13:00	14:00	15:00	16:00	17:00	18:00	19:00
22,0	23,0	25,7	24,4	25,4	22,9	22,5
21,2	24,8	23,3	26,0	25,4	23,6	22,6
21,2	23,7	24,2	25,9	23,5	25,1	21,2
21,6	21,5	22,9	22,5	24,7	24,0	21,5
21,1	22,9	22,1	24,5	23,1	22,5	22,0
23,8	21,0	24,6	23,7	23,1	25,2	20,2
22,1	22,0	23,4	24,8	25,1	24,6	20,2
20,5	24,7	22,1	24,2	25,6	25,7	20,0
21,6	23,5	24,7	22,7	25,6	25,3	21,0
21,7	21,3	25,1	22,1	25,6	23,5	19,0
21,6	22,6	22,0	25,9	22,8	23,8	20,9
23,4	24,6	22,2	24,9	23,1	25,5	21,0
22,1	21,0	25,9	23,8	23,0	23,4	21,7
23,2	24,2	22,2	24,9	24,5	22,0	22,5
21,7	21,0	22,7	24,1	23,6	24,9	19,8
20,0	22,6	24,0	24,5	23,7	24,7	21,0
20,3	24,0	22,0	23,5	25,2	24,1	20,0
20,7	24,2	22,9	25,3	23,3	24,9	20,8
22,6	24,3	23,0	22,4	25,4	25,1	19,4
22,9	23,2	24,4	23,6	25,6	25,2	22,2
22,5	23,5	22,3	25,3	24,4	24,3	19,2
23,6	25,0	25,7	24,6	22,4	25,2	19,2
23,6	22,7	22,3	25,4	22,8	25,3	21,2
21,5	24,6	25,7	24,7	26,0	23,0	20,7
20,7	22,7	24,1	25,3	25,1	25,6	19,8
21,0	22,9	24,8	22,7	24,2	22,1	21,7
21,2	23,5	25,6	25,4	23,7	24,4	19,9
21,2	23,7	23,3	22,6	23,6	24,0	19,5
20,2	23,9	25,4	23,1	25,8	25,0	21,8
20,6	25,0	23,8	25,5	23,9	25,7	23,0
25,7	27,3	30,6	28,0	28,2	29,5	26,6
27,6	26,8	28,8	29,7	28,7	29,8	27,8
28,9	29,3	31,0	28,6	29,9	30,5	27,4
26,3	29,6	27,1	30,4	28,3	30,3	26,5
25,0	29,6	28,0	28,8	30,9	30,2	24,4
27,1	27,4	29,1	30,9	29,8	30,1	25,7
27,3	26,9	29,1	27,9	30,0	30,1	26,6
27,9	27,6	29,7	28,8	30,2	30,3	26,4
29,0	28,2	27,9	28,9	30,1	30,6	24,0
25,8	26,7	30,8	27,2	27,7	29,7	27,2
26,7	29,3	30,5	28,1	27,9	27,6	25,4
28,9	28,4	29,0	27,7	28,7	29,8	26,6
26,8	28,4	28,0	30,2	30,2	27,0	28,0
26,2	26,2	28,3	30,9	28,4	29,1	26,7
28,8	27,5	29,7	27,0	30,3	27,1	25,9

28,3	29,5	27,8	30,5	27,8	30,1	26,3
28,0	27,1	30,6	29,7	31,0	27,5	24,5
26,5	27,8	29,9	27,1	28,9	28,2	27,2
27,6	27,6	30,8	28,2	28,0	28,3	25,7
27,8	27,9	28,7	30,8	27,8	28,6	26,7
26,5	29,7	28,5	28,0	27,3	29,5	27,1
27,7	27,4	29,1	29,5	28,2	27,4	28,0
26,5	26,3	27,5	30,6	28,8	31,0	28,0
28,9	26,4	29,0	29,9	30,5	30,0	24,9
26,9	26,1	27,9	29,3	27,2	29,9	25,4
28,6	30,0	29,1	29,1	28,8	27,1	27,5
29,0	29,6	28,4	28,1	28,7	28,8	25,6
26,8	28,7	29,5	31,0	29,7	28,3	25,4
28,4	28,2	27,1	29,9	29,8	28,9	27,4
26,9	29,3	28,4	30,4	30,8	27,2	28,0
27,4	29,3	28,8	27,2	27,1	27,3	27,0
35,5	33,2	37,3	35,2	37,1	35,9	33,0
33,2	34,2	35,2	36,8	35,3	37,1	32,2
34,4	36,0	34,9	37,9	35,2	36,6	33,2
33,5	35,2	37,9	37,3	34,1	35,3	32,6
32,0	34,7	37,4	36,0	35,6	37,3	32,4
35,3	36,6	37,2	36,2	34,9	37,4	34,4
34,4	35,6	36,2	36,4	35,3	37,7	33,8
32,9	34,3	35,2	35,7	34,1	34,8	32,1
33,9	33,0	34,2	34,8	34,4	36,4	34,0
32,6	34,8	36,0	36,1	37,7	34,1	32,1
33,8	34,8	37,8	36,1	34,3	36,5	31,9
32,9	34,9	36,7	35,7	35,4	35,3	33,6
33,0	35,7	35,8	34,3	35,5	35,1	31,6
34,8	35,8	37,5	37,1	35,4	36,4	33,8
35,9	34,6	35,5	37,1	37,7	37,4	34,6
33,5	33,1	35,5	35,8	34,5	37,3	33,6
34,8	36,5	35,1	34,3	35,2	35,3	34,1
34,7	34,5	37,3	36,9	36,0	38,0	31,0
35,2	35,7	34,1	35,9	36,7	35,4	33,7
32,1	36,6	36,4	37,6	36,0	34,2	31,5
33,2	34,5	34,2	34,2	34,2	36,8	32,3
33,3	36,8	38,0	37,7	34,0	37,7	31,4
33,2	35,5	38,0	36,7	35,4	34,9	32,4
34,7	34,5	37,2	35,9	37,8	38,0	32,1
35,6	33,4	36,6	36,3	36,1	37,8	31,0
35,1	36,3	34,4	35,4	35,9	37,2	34,3
32,5	33,0	36,9	37,2	35,3	37,8	32,2
33,4	33,7	35,1	36,2	34,4	34,8	31,5
34,6	34,3	37,5	37,6	36,0	35,3	31,2
33,4	34,4	35,5	37,0	37,2	37,4	33,0

20:00	21:00	22:00	23:00
19,8	18,5	15,9	16,5
19,4	16,8	13,3	15,3
17,2	15,4	14,4	16,5
20,0	17,6	15,9	15,6
19,6	15,6	14,0	14,7
20,1	16,5	17,0	13,9
19,0	18,2	15,1	16,5
20,3	17,5	13,4	17,0
18,3	16,1	16,0	14,2
20,5	17,9	16,7	16,6
20,8	15,2	16,1	15,0
20,1	17,0	15,9	15,8
18,0	17,9	15,6	16,1
20,7	17,2	14,5	13,2
18,1	18,1	17,0	15,0
20,4	18,6	15,1	14,3
17,1	16,5	16,6	13,8
17,5	17,5	15,9	13,0
17,2	17,3	17,0	14,9
20,2	16,3	15,7	16,4
17,7	16,7	15,4	16,9
20,8	16,1	13,8	15,8
18,8	15,9	14,1	14,9
21,0	18,1	14,2	16,6
20,6	18,1	13,8	13,8
18,6	15,1	14,1	13,6
17,4	18,5	14,6	13,5
18,4	16,2	16,5	15,7
19,2	17,6	13,1	15,7
18,9	15,5	16,1	15,1
22,0	24,0	18,2	21,0
24,6	22,9	21,0	20,5
23,6	22,8	20,6	18,0
22,8	22,8	20,0	21,3
22,5	23,0	21,2	20,4
23,6	23,8	18,3	21,1
24,9	20,7	21,2	20,3
24,7	20,0	18,3	19,3
22,0	23,7	21,5	18,4
25,8	20,0	18,1	20,1
25,8	20,4	20,7	19,9
23,6	21,7	19,1	21,2
22,6	23,4	18,1	20,6
25,6	20,0	20,2	21,3
24,4	22,9	20,6	18,7

26,0	22,0	20,8	19,7
22,4	22,0	19,8	19,0
22,8	22,9	20,2	21,5
22,9	23,5	19,2	19,3
22,3	22,0	21,8	18,4
22,2	21,4	21,3	20,5
25,6	21,6	19,1	21,4
25,3	23,6	21,9	21,8
24,4	21,6	18,4	19,0
25,3	22,9	18,3	19,1
24,3	23,5	20,7	18,9
23,1	20,9	19,1	20,6
25,2	23,3	20,1	20,2
24,9	22,1	18,6	19,7
22,7	21,5	21,8	21,3
22,3	21,3	21,9	20,3
32,6	30,7	26,6	26,5
30,3	29,1	28,3	27,6
29,5	30,1	26,4	28,5
30,2	28,6	27,2	27,6
31,8	30,0	27,8	28,3
31,6	28,3	25,9	25,7
29,2	29,6	27,8	27,9
29,4	30,5	25,4	28,4
29,0	27,1	28,5	27,7
29,6	28,3	26,5	28,4
32,0	28,4	28,5	26,6
31,3	29,0	27,7	28,8
32,0	30,5	26,9	27,5
29,2	28,5	26,6	28,7
31,8	28,1	28,5	25,3
30,0	30,3	28,5	28,5
32,7	28,1	27,1	28,5
29,1	27,5	26,0	26,2
32,4	28,3	28,2	27,6
31,8	30,8	28,6	27,2
31,6	28,4	27,6	25,1
33,0	27,4	26,1	26,1
30,8	30,3	25,0	25,9
32,3	28,3	26,1	25,1
32,2	28,8	29,0	28,3
29,4	30,1	27,1	28,9
30,1	30,2	25,6	26,4
30,5	27,7	27,4	27,8
32,9	30,0	27,0	27,7
32,0	29,8	27,3	25,2

А.С. Грибоедов

«Горе от ума»

Действующие лица

Павел Афанасьевич Фамусов, управляющий в казенном месте.

Софья Павловна, дочь его.

Лизанька, служанка.

Алексей Степанович Молчалин, секретарь Фамусова, живущий у него в доме.

Александр Андреевич Чацкий.

Полковник Скалозуб, Сергей Сергеевич.

Наталья Дмитриевна, молодая дама

Платон Михайлович, муж ее

Князь Тугоуховский и

Княгиня, жена его, с шестью дочерьми.

Графиня бабушка

Графиня внучка

Антон Антонович Загорецкий.

Старуха Хлестова, свояченица Фамусова.

*Г. Н.**

*Г. Д.**

Репетилов.

Петрушка и несколько говорящих слуг.

Множество гостей всякого разбора и их лакеев при разъезде.

Официанты Фамусова.

Действие в Москве в доме Фамусова.

Действие I

Явление 1

Гостиная, в ней большие часы, справа дверь в спальню Софии, откуда слышно фортопьяно с флейтою, которые потом умолкают.

Лизанька среди комнаты спит, свесившись с кресел.

(Утро, чуть день брезжится.)

Лизанька (вдруг просыпается, встает с кресел, оглядывается)

Светает!.. Ах! как скоро ночь минула!
Вчера просилась спать – отказ.
«Ждем друга». – Нужен глаз да глаз,
Не спи, покудова не скатишься со стула.
Теперь вот только что вздремнула,
Уж день!.. сказать им...

(Стучится к Софии.)

Господа,
Эй! Софья Павловна, беда:
Зашла беседа ваша заночь;
Вы глухи? – Алексей Степаныч!
Сударыня!.. – И страх их не берет!

(Отходит от дверей.)

Ну, гость неприглашенный,
Быть может, батюшка войдет!
Прошу служить у барышни влюбленной!

(Опять к дверям.)

Да расходитесь. Утро. Что-с?

(Голос Софии)

Который час?

Лизанька

Всё в доме поднялось.

София (из своей комнаты)

Который час?

Лизанька

Седьмой, осьмой, девятый.

София (оттуда же)

Неправда.

Лизанька (прочь от дверей)

Ах! амур проклятый!
И слышат, не хотят понять,
Ну что́ бы ставни им отнять?
Переведу часы, хоть знаю: будет гонка,
Заставлю их играть.

(Лезет на стул, передвигает стрелку, часы бьют и играют.)

Явление 2

Лица и Фамусов.

Лица

Ах! барин!

Фамусов

Барин, да.

(Останавливает часовую музыку.)

Ведь экая шалуния ты девчонка.
Не мог придумать я, что это за беда!
То флейта слышится, то будто фортопьяно;
Для Софии слишком было б рано??..

Лица

Нет, сударь, я... лишь невзначай...

Фамусов

Вот то-то невзначай, за вами примечай;
Так верно с умыслом.

(Жметя к ней и заигрывает.)

Ой! зелье, баловница.

Лица

Вы баловник, к лицу ль вам эти лица!

Фамусов

Скромна, а ничего кроме
Проказ и ветру на уме.

Лица

Пустите, ветреники сами,
Опомнитесь, вы старики...

Фамусов

Почти.

Лиза

Ну, кто придет, куда мы с вами?

Фамусов

Кому сюда придти?
Ведь Софья спит?

Лиза

Сейчас започивала.

Фамусов

Сейчас! А ночь?

Лиза

Ночь целую читала.

Фамусов

Вишь, прихоти какие завелись!

Лиза

Всё по-французски, вслух, читает запершись.

Фамусов

Скажи-ка, что глаза ей портить не годится,
И в чтеньи прок-от не велик:
Ей сна нет от французских книг,
А мне от русских больно спится.

Лиза

Что встанет, доложусь,
Извольте же идти; разбудите, боюсь.

Фамусов

Чего будить? Сама часы заводишь,
На весь квартал симфонию гремишь.

Лиза (как можно громче)

Да полноте-с!

Фамусов (зажимает ей рот)

Помилуй, как кричишь.
С ума ты сходишь?

Лиза

Боюсь, чтобы не вышло из того...

Фамусов

Чего?

Лиза

Пора, сударь, вам знать, вы не ребенок;
У девушек сон утренний так тонок;
Чуть дверью скрипнешь, чуть шепнешь:
Всё слышат...

Фамусов

Всё ты лжешь.

(Голос Софии)

Эй, Лиза!

Фамусов (торопливо)

Тс!

(Крадется вон из комнаты на цыпочках.)

Лиза (одна)

Ушел. Ах! от господ подалей;
У них беды себе на всякий час готовь,
Минуй нас пуще всех печалей
И барский гнев, и барская любовь.

Явление 3

Лиза, София со свечкою, за ней Молчалин.

София

Что, Лиза, на тебя напало?
Шумишь...

Лиза

Конечно, вам расстаться тяжело?
До света запершись, и кажется всё мало?

София

Ах, в самом деле рассвело!

(Тушит свечу.)

И свет и грусть. Как быстры ночи!

Лиза

Тужите, знай, со стороны нет мочи,
Сюда ваш батюшка зашел, я обмерла;
Вертелась перед ним, не помню что врала;
Ну что же стали вы? поклон, сударь, отвесьте.
Подите, сердце не на месте;
Смотрите на часы, взгляните-ка в окно:
Валит народ по улицам давно;
А в доме стук, ходьба, метут и убирают.

София

Счастливые часов не наблюдают.

Лиза

Не наблюдайте, ваша власть;
А что в ответ за вас, конечно, мне попасть.

София (Молчалину)

Идите; целый день еще потерпим скуку.

Лиза

Бог с вами-с; прочь возьмите руку.

(Разводит их, Молчалин в дверях сталкивается с Фамусовым.)

Явление 4

София, Лиза, Молчалин, Фамусов.

Фамусов

Что за оказия! Молчалин, ты, брат?

Молчалин

Я-с.

Фамусов

Зачем же здесь? и в этот час?
И Софья!.. Здравствуй, Софья, что ты
Так рано поднялась! а? для какой заботы?
И как вас бог не в пору вместе свел?

София

Он только что теперь вошел.

Молчалин

Сейчас с прогулки.

Фамусов

Друг. Нельзя ли для прогулок
Подальше выбрать закоулок?
А ты, сударыня, чуть из постели прыг,
С мужчиной! с молодым! – Занятье для девицы!
Всю ночь читает небылицы,
И вот плоды от этих книг!
А всё Кузнецкий мост, и вечные французы,
Оттуда моды к нам, и авторы, и музы:
Губители карманов и сердец!
Когда избавит нас творец
От шляпок их! чепцов! и шпилек! и булавок!
И книжных и бисквитных лавок! —

София

Позвольте, батюшка, кружится голова;
Я от испуги дух перевозжу едва;
Изволили вбежать вы так проворно,
Смешалась я.

Фамусов

Благодарю покорно,
Я скоро к ним вбежал!
Я помешал! я испужал!
Я, Софья Павловна, расстроен сам, день целый
Нет отдыха, мечусь как словно угорелый.
По должности, по службе хлопотня,
Тот пристает, другой, всем дело до меня!
По ждал ли новых я хлопот? чтоб был обманут...

София (сквозь слезы)

Кем, батюшка?

Фамусов

Вот попрекать мне станут,
Что без толку всегда журю.
Не плачь, я дело говорю:
Уж об твоём ли не радели
Об воспитаньи! с колыбели!
Мать умерла: умел я принанять
В мадам Розье вторую мать.
Старушку-золото в надзор к тебе приставил:
Умна была, нрав тихий, редких правил.
Одно не к чести служит ей:
За лишних в год пятьсот рублей
Сманить себя другими допустила.
Да не в мадаме сила.
Не надобно иного образца,
Когда в глазах пример отца.
Смотри ты на меня: не хвастаю сложеньем,
Однако бодр и свеж, и дожил до седин,
Свободен, вдов, себе я господин...
Монашеским известен поведением!..

Лиза

Осмелюсь я, сударь...

Фамусов

Молчать!
Ужасный век! Не знаешь, что начать!
Все умудрились не по лётам,
А пуще дочери, да сами добряки.
Дались нам эти языки!
Берем же побродяг, и в дом и по билетам,

Чтоб наших дочерей всему учить, всему —
И танцам! и пенью! и нежностям! и вздохам!
Как будто в жены их готовим скоморохам.
Ты, посетитель, что? ты здесь, сударь, к чему?
Безродного пригрел и ввел в мое семейство,
Дал чин асессора и взял в секретари;
В Москву переведен через мое содейство;
И будь не я, коптел бы ты в Твери.

София

Я гнева вашего никак не растолкую.
Он в доме здесь живет, великая напасть!
Шел в комнату, попал в другую.

Фамусов

Попал или хотел попасть?
Да вместе вы зачем? Нельзя, чтобы случайно.

София

Вот в чем, однако, случай весь:
Как давече вы с Лизой были здесь,
Перепугал меня ваш голос чрезвычайно,
И бросилась сюда я со всех ног.

Фамусов

Пожалуй, на меня всю суматоху сложит.
Не в пору голос мой наделал им тревог!

София

По смутном сне безделица тревожит;

Сказать вам сон: поймете вы тогда.

Фамусов

Что за история?

София

Вам рассказать?

Фамусов

Ну да.

(Садится.)
София

Позвольте... видите ль... сначала
Цветистый луг; и я искала
Траву
Какую-то, не вспомню наяву.
Вдруг милый человек, один из тех, кого мы
Увидим – будто век знакомы,
Явился тут со мной; и вкрадчив, и умен,
Но робок... Знаете, кто в бедности рожден...

Фамусов

Ах! матушка, не довершай удара!
Кто беден, тот тебе не пара.

София

Потом пропало всё: луга и небеса. —
Мы в темной комнате. Для довершенья чуда
Раскрылся пол – и вы оттуда,
Бледны, как смерть, и дыбом волоса!
Тут с громом распахнули двери
Какие-то не люди и не звери,
Нас врознь – и мучили сидевшего со мной.
Он будто мне дороже всех сокровищ,
Хочу к нему – вы тащите с собой:
Нас провожают стон, рев, хохот, свист чудовищ!
Он вслед кричит!.. —
Проснулась. – Кто-то говорит. —
Ваш голос был; что́, думаю, так рано?
Бегу сюда – и вас обоих нахожу.

Фамусов

Да, дурен сон; как погляжу,
Тут всё есть, коли нет обмана:
И черти и любовь, и страхи и цветы.
Ну, сударь мой, а ты?

Молчалин

Я слышал голос ваш.

Фамусов

Забавно.
Дался им голос мой, и как себе исправно

Всем слышится, и всех сзывает до зари!
На голос мой спешил, за чем же? – говори.

Молчалин

С бумагами-с.

Фамусов

Да! их недоставало.
Помилуйте, что это вдруг припало
Усердье к письменным делам!

(Встает.)

Ну, Сонюшка, тебе покой я дам:
Бывают странны сны, а наяву страннее;
Искала ты себе травы,
На друга набрела скорее;
Повыкинь вздор из головы;
Где чудеса, там мало складу. —
Поди-ка, ляг, усни опять.

(Молчалину.)

Идем бумаги разбирать.

Молчалин

Я только нес их для доклада,
Что в ход нельзя пустить без справок, без иных,
Противуречья есть, и многое не дельно.

Фамусов

Боюсь, сударь, я одного смертельно,
Чтоб множество не накоплялось их;
Дай волю вам, оно бы и засело;
А у меня, что дело, что не дело,
Обычай мой такой:
Подписано, так с плеч долой.

(Уходит с Молчалиным, в дверях пропускает его вперед.)

Явление 5

София, Лиза.

Лиза

Ну вот у праздника! ну вот вам и потеха!
Однако нет, теперь уж не до смеха;
В глазах темно, и замерла душа;
Грех не беда, молва не хороша.

София

Что́ мне молва? Кто хочет, так и судит,
Да батюшка задуматься принудит:
Брюзглив, неугомонен, скор,
Таков всегда, а с этих пор...
Ты можешь посудить...

Лиза

Сужу-с не по рассказам;
Запрет он вас; – добро еще со мной;
А то, помилуй бог, как разом
Меня, Молчалина и всех с двора долой.

София

Подумаешь, как счастье своенравно!
Бывает хуже, с рук сойдет;
Когда ж печальное ничто на ум не идет,
Забылись музыкой, и время шло так плавно;
Судьба нас будто берегла;
Ни беспокойства, ни сомненья...
А горе ждет из-за угла.

Лиза

Вот то-то-с, моего вы глупого сужденья
Не жалуete никогда:
Ан вот беда.
На что вам лучшего пророка?
Твердила я: в любви не будет в этой прока
Ни во веки веков.
Как все московские, ваш батюшка таков:
Желал бы зятя он с звездами, да с чинами,
А при звездах не все богаты, между нами;
Ну разумеется, к тому б
И деньги, чтоб пожить, чтоб мог давать он ба́лы;

Вот, например, полковник Скалозуб:
И золотой мешок, и метит в генералы.

София

Куда как мил! и весело мне страх
Выслушивать о фрунте и рядах;
Он слова умного не выговорил сроду, —
Мне всё равно, что за него, что в воду.

Лиза

Да-с, так сказать, речист, а больно не хитер;
Но будь военный, будь он статский,
Кто так чувствителен, и весел, и остер,
Как Александр Андреич Чацкий!
Не для того, чтоб вас смутить;
Давно прошло, не воротить,
А помнится...

София

Что помнится? Он славно
Пересмеять умеет всех;
Болтает, шутит, мне забавно;
Делить со всяким можно смех.

Лиза

И только? будто бы? – Слезами обливался,
Я помню, бедный он, как с вами расставался. —
Что, сударь, плачете? живите-ка смеясь...
А он в ответ: «Недаром, Лиза, плачу,
Кому известно, что найду я воротясь?
И сколько, может быть, утрачу!» —
Бедняжка будто знал, что года через три...

София

Послушай, вольности ты лишней не бери.
Я очень ветрено, быть может, поступила,
И знаю, и винюсь; но где же изменила?
Кому? чтоб укорять неверностью могли.
Да, с Чацким, правда, мы воспитаны, росли;
Привычка вместе быть день каждый неразлучно
Связала детскою нас дружбой; но потом
Он съехал, уж у нас ему казалось скучно,
И редко посещал наш дом;
Потом опять прикинулся влюбленным,

Взыскательным и огорченным!!..
Остер, умен, красноречив,
В друзьях особенно счастлив.
Вот об себе задумал он высоко —
Охота странствовать напала на него.
Ах! если любит кто кого,
Зачем ума искать и ездить так далёко?

Лиза

Где носится? в каких краях?
Лечился, говорят, на кислых он водах,
Не от болезни, чай, от скуки, — повольнее.

София

И, верно, счастлив там, где люди посмешнее.
Кого люблю я, не таков:
Молчалин за других себя забыть готов,
Враг дерзости, — всегда застенчиво, несмело
Ночь целую с кем можно так провести!
Сидим, а на дворе давно уж побелело,
Как думаешь? чем заняты?

Лиза

Бог весть,
Сударыня, мое ли это дело?

София

Возьмет он руку, к сердцу жмет,
Из глубины души вздохнет,
Ни слова вольного, и так вся ночь проходит,
Рука с рукой, и глаз с меня не сводит. —
Смеешься! можно ли! чем повод подала
Тебе я к хохоту такому!

Лиза

Мне-с?.. ваша тетушка на ум теперь пришла,
Как молодой француз сбежал у ней из дому.
Голубушка! хотела схоронить
Свою досаду, не сумела:
Забыла волосы чернить
И через три дни поседела.

(Продолжает хохотать.)
София (с огорчением)

Вот так же обо мне потом заговорят.

Лиза

Простите, право, как бог свят,
Хотела я, чтоб этот смех дурацкий
Вас несколько развеселить помог.

Явление 6

София, Лиза, Слуга, за ним Чацкий.
Слуга

К вам Александр Андреич Чацкий.

(Уходит.)

Явление 7

София, Лиза, Чацкий.
Чацкий

Чуть свет – уж на ногах! и я у ваших ног.

(С жаром целует руку.)

Ну поцелуйте же, не ждали? говорите!
Что ж, ради? Нет? В лицо мне посмотрите.
Удивлены? и только? вот прием!
Как будто не прошло недели;
Как будто бы вчера вдвоем
Мы мочи нет друг другу надоели;
Ни на́волос любви! куда как хороши!
И между тем, не вспомнюсь, без души,
Я сорок пять часов, глаз мигом не прищуря,
Верст больше седьмисот пронесся, – ветер, буря;
И растерялся весь, и падал сколько раз —
И вот за подвиги награда!

София

Ах! Чацкий, я вам очень рада.

Чацкий

Вы ради? в добрый час.
Однако искренно кто ж радуется эдак?
Мне кажется, так напоследок,
Людей и лошадей знобя,
Я только тешил сам себя.

Лиза

Вот, сударь, если бы вы были за дверями,
Ей-богу, нет пяти минут,
Как поминали вас мы тут.
Сударыня, скажите сами.

София

Всегда, не только что теперь. —
Не можете мне сделать вы упрека.
Кто промелькнет, отворит дверь,
Проездом, случаем, из чужа, из далёка —
С вопросом я, хоть будь моряк:

Не повстречал ли где в почтовой вас карете?

Чацкий

Положимте, что так.
Блажен, кто верует, тепло ему на свете! —
Ах! боже мой! ужли я здесь опять,
В Москве! у вас! да как же вас узнать!
Где время то? где возраст тот невинный,
Когда, бывало, в вечер длинный
Мы с вами явимся, исчезнем тут и там,
Играем и шумим по стульям и столам.
А тут ваш батюшка с мадамой, за пикетом;
Мы в темном уголке, и кажется, что в этом!
Вы помните? вздрогнём, что скрипнет столик,
дверь...

София

Ребячество!

Чацкий

Да-с, а теперь,
В семнадцать лет вы расцвели прелестно,
Неподражаемо, и это вам известно,
И потому скромны, не смотрите на свет.
Не влюблены ли вы? прошу мне дать ответ,
Без думы, полноте смущаться.

София

Да хоть кого смутят
Вопросы быстрые и любопытный взгляд...

Чацкий

Помилуйте, не вам, чему же удивляться?
Что нового покажет мне Москва?
Вчера был бал, а завтра будет два.
Тот сватался – успел, а тот дал промах.
Всё тот же толк, и те ж стихи в альбомах.

София

Гоненье на Москву. Что значит видеть свет!
Где ж лучше?

Чацкий

Где нас нет.
Ну что ваш батюшка? всё Английского клоба
Старинный, верный член до гроба?
Ваш дядюшка отпрыгал ли свой век?
А этот, как его, он турок или грек?
Тот черномазенький, на ножках журавлиных,
Не знаю, как его зовут,
Куда ни сунься: тут, как тут,
В столовых и в гостиных.
А трое из бульварных лиц,
Которые с полвека молодятся?
Родных мильон у них, и с помощью сестриц
Со всей Европой породнятся.
А наше солнышко? наш клад?
На лбу написано: Театр и Маскерад;
Дом зеленью раскрашен в виде рожи,
Сам толст, его артисты тощи.
На бале, помните, открыли мы вдвоем
За ширмами, в одной из комнат посекретней,
Был спрятан человек и щелкал соловьем,
Певец зимой погоды летней.
А тот чахоточный, родня вам, книгам враг,
В ученый комитет который поселился
И с криком требовал присяг,
Чтоб грамоте никто не знал и не учился?
Опять увидеть их мне суждено судьбой!
Жить с ними надоест, и в ком не сыщешь пятен?
Когда ж постранствуешь, воротисься домой,
И дым Отечества нам сладок и приятен!

София

Вот вас бы с тетушкой свести,
Чтоб всех знакомых перечести.

Чацкий

А тетушка? всё девушкой, Минервой?
Всё фрейлиной Екатерины Первой?
Воспитанниц и мосек полон дом?
Ах! к воспитанью перейдем.
Что нынче, так же, как издревле,
Хлопочут набирать учителей полки,
Числом поболее, ценою подешевле?
Не то чтобы в науке далеки;
В России, под великим штрафом,
Нам каждого признать велят
Историком и географом!

Наш ментор, помните колпак его, халат,
Перст указательный, все признаки ученья
Как наши робкие тревожили умы,
Как с ранних пор привыкли верить мы,
Что нам без немцев нет спасенья! —
А Гильоме, француз, подбитый ветерком?
Он не женат еще?

София

На ком?

Чацкий

Хоть на какой-нибудь княгине
Пульхерии Андревне, например?

София

Танцмейстер! можно ли!

Чацкий

Что ж, он и кавалер.
От нас потребуют с именем быть и в чине,
А Гильоме!.. — Здесь нынче тон каков
На съездах, на больших, по праздникам приходским?
Господствует еще смешенье языков:
Французского с нижегородским?

София

Смесь языков?

Чацкий

Да, двух, без этого нельзя ж.

София

Но мудрено из них один скроить, как ваш.

Чацкий

По крайней мере не надутый.
Вот новости! — я пользуюсь минутой,
Свиданьем с вами оживлен,
И говорлив; а разве нет времен,
Что я Молчалина глупее? Где он, кстати?

Еще ли не сломил безмолвия печати?
Бывало, песенок где новеньких тетрадь
Увидит, пристаёт: пожалуйста написать.
А впрочем, он дойдет до степеней известных,
Ведь нынче любят *бессловесных*.

София (в сторону)

Не человек, змея!

(Громко и принужденно.)

Хочу у вас спросить:
Случалось ли, чтоб вы, смеясь? или в печали?
Ошибкою? добро о ком-нибудь сказали?
Хоть не теперь, а в детстве, может быть.

Чацкий

Когда всё мягко так? и нежно, и незрело?
На что же так давно? вот доброе вам дело:
Звонками только что гремя
И день и ночь по снеговой пустыне,
Спешу к вам, голову сломя.
И как вас нахожу? в каком-то строгом чине!
Вот полчаса холодности терплю!
Лицо святейшей богомолки!.. —
И всё-таки я вас без памяти люблю. —

(Минутное молчание.)

Послушайте, ужли слова мои все колки?
И клонятся к чьему-нибудь вреду?
Но если так: ум с сердцем не в ладу.
Я в чудаках иному чуду
Раз посмеюсь, потом забуду.
Велите ж мне в огонь: пойду как на обед.

София

Да, хорошо – сгорите, если ж нет?

Явление 8

*София, Лиза, Чацкий, Фамусов.
Фамусов*

Вот и другой.

София

Ах, батюшка, сон в руку.

(Уходит.)

Фамусов (ей вслед вполголоса)

Проклятый сон.

Явление 9

Фамусов, Чацкий (смотрит на дверь, в которую София вышла).

Фамусов

Ну выкинул ты штуку!
Три года не писал двух слов!
И грянул вдруг как с облаков.

(Обнимаются.)

Здорово, друг, здорово, брат, здорово.
Рассказывай, чай, у тебя готово
Собранье важное вестей?
Садись-ка, объяви скорей.

(Садятся.)

Чацкий *(рассеянно)*

Как Софья Павловна у вас похорошела!

Фамусов

Вам, людям молодым, другого нету дела,
Как замечать девичьи красоты:
Сказала что-то вскользь, а ты,
Я, чай, надеждами занесся, заколдован.

Чацкий

Ах! нет, надеждами я мало избалован.

Фамусов

«Сон в руку» – мне она изволила шепнуть,
Вот ты задумал...

Чацкий

Я? – Ничуть.

Фамусов

О ком ей снилось? что такое?

Чацкий

Я не отгадчик снов.

Фамусов

Не верь ей, всё пустое.

Чацкий

Я верю собственным глазам;
Век не встречал, подписку дам,
Что б было ей хоть несколько подобно!

Фамусов

Он всё свое. Да расскажи подробно,
Где был? Скитался столько лет!
Откудова теперь?

Чацкий

Теперь мне до того ли!
Хотел объехать целый свет
И не объехал сотой доли.

(Встает поспешно.)

Простите; я спешил скорее видеть вас,
Не заезжал домой. Прощайте! Через час
Явлюсь, подробности малейшей не забуду;
Вам первым, вы потом рассказывайте всюду.

(В дверях.)

Как хороша!

(Уходит.)

Явление 10

Фамусов (один)

Который же из двух?
«Ах! батюшка, сон в руку!»
И говорит мне это вслух!
Ну, виноват! Какого ж дал я крюку!
Молчалин давеча в сомненье ввел меня.
Теперь... да в полмя из огня:
Тот нищий, этот франт-приятель;
Отъявлен мотом, сорванцом;
Что за комиссия, создатель,
Быть взрослой дочери отцом! —

(Уходит.)

Конец I действия

Действие II

Явление 1

*Фамусов, Слуга.
Фамусов*

Петрушка, вечно ты с обновкой,
С разодранным локтем. Достань-ка календарь;
Читай не так, как пономарь;
А с чувством, с толком, с расстановкой.
Постой же. – На листе черкни на записном,
Противу будущей недели:
*К Прасковье Федоровне в дом
Во вторник зван я на форели.*
Куда как чуден создан свет!
Пофилософствуй – ум вскружится;
То бережешься, то обед:
Ешь три часа, а в три дни не сварится!
Отметь-ка, в тот же день... Нет, нет.
В четверг я зван на погребенье.
Ох, род людской! пришло в забвенье,
Что всякий сам туда же должен лезть,
В тот ларчик, где ни стать, ни сесть.
Но память по себе намерен кто оставить
Житьем похвальным, вот пример:
Покойник был почтенный камергер,
С ключом, и сыну ключ умел доставить;
Богат, и на богатой был женат;
Пережил детей, внучат;
Скончался; все о нем прискорбно поминают,
Кузьма Петрович! Мир ему! —
Что за тузы в Москве живут и умирают! —
Пиши: в четверг, одно уж к одному,
А может, в пятницу, а может, и в субботу,
Я должен у вдовы, у докторши, крестить.
Она не родила, но по расчету
По моему: должна родить.

Явление 2

Фамусов, Слуга, Чацкий.

Фамусов

А! Александр Андреич, просим,
Садитесь-ка.

Чацкий

Вы заняты?

Фамусов (Слуге)

Поди.

(Слуга уходит.)

Да, разные дела на память в книгу вносим,
Забудется того гляди.

Чацкий

Вы что-то не весёлы стали;
Скажите, отчего? Приезд не в пору мой?
Уж Софье Павловне какой
Не приключилось ли печали?
У вас в лице, в движеньях суета.

Фамусов

Ах! батюшка, нашел загадку,
Не весел я!.. В мои лета
Не можно же пускаться мне вприсядку!

Чацкий

Никто не приглашает вас;
Я только что спросил два слова
Об Софье Павловне, быть может, нездорова?

Фамусов

Тьфу, господи прости! Пять тысяч раз
Твердит одно и то же!
То Софьи Павловны на свете нет пригоже,
То Софья Павловна больна.
Скажи, тебе понравилась она?

Обрыскал свет; не хочешь ли жениться?

Чацкий

А вам на что?

Фамусов

Меня не худо бы спроситься,
Ведь я ей несколько сродни;
По крайней мере искони
Отцом недаром называли.

Чацкий

Пусть я посватаюсь, вы что бы мне сказали?

Фамусов

Сказал бы я: во-первых, не блажи,
Именьем, брат, не управляй оплошно,
А, главное, поди-тка послужи.

Чацкий

Служить бы рад, прислуживаться тошно.

Фамусов

Вот то-то, все вы гордецы!
Спросили бы, как делали отцы?
Учились бы, на старших глядя:
Мы, например, или покойник дядя,
Максим Петрович: он не то на серебре,
На золоте едал; сто человек к услугам;
Весь в орденах; езжал-то вечно цугом;
Век при дворе, да при каком дворе!
Тогда не то, что ныне,
При государыне служил Екатерине.
А в те поры все важны! в сорок пуд...
Раскланяйся – тупеем не кивнут.
Вельможа в случае – тем паче:
Не как другой, и пил и ел иначе.
А дядя! что твой князь? что граф?
Сурьезный взгляд, надменный нрав.
Когда же надо подслужиться,
И он сгибался вперегиб:
На кúrтаге ему случилось обступиться;
Упал, да так, что чуть затылка не пришиб;

Старик заохал, голос хрипкой;
Был высочайшею пожалован улыбкой;
Изволили смеяться; как же он?
Привстал, оправился, хотел отдать поклон,
Упал вдругорядь – уж нарочно,
А хохот пуще, он и в третий так же точно.
А? как по-вашему? по-нашему – смышлен.
Упал он больно, встал здорово.
Зато, бывало, в вист кто чаще приглашен?
Кто слышит при дворе приветливое слово?
Максим Петрович! Кто пред всеми знал почет?
Максим Петрович! Шутка!
В чины выводит кто и пенсии дает?
Максим Петрович! Да! Вы, нынешние, – ну-ка!

Чацкий

И точно, начал свет глупеть,
Сказать вы можете вздохнувши;
Как посравнить, да посмотреть
Век нынешний и век минувший:
Свежо предание, а верится с трудом;
Как тот и славился, чья чаще гнулась шея;
Как не в войне, а в мире брали лбом,
Стучали об пол не жалея!
Кому нужда: тем спесь, лежи они в пыли,
А тем, кто выше, лесть как кружево плели.
Прямой был век покорности и страха,
Всё под личиною усердия к царю.
Я не об дядюшке об вашем говорю;
Его не возмутим мы праха:
Но между тем кого охота заберет,
Хоть в раболепстве самом пылком,
Теперь, чтобы смешить народ,
Отважно жертвовать затылком?
А сверстничек, а старичок
Иной, глядя на тот скачок
И разрушаясь в ветхой коже,
Чай, приговаривал: – Ах! если бы мне тоже!
Хоть есть охотники поподличать везде,
Да нынче смех страшит, и держит стыд в узде;
Недаром жалуют их скупое государи.

Фамусов

Ах! боже мой! он карбонари!

Чацкий

Нет, нынче свет уж не таков.

Фамусов

Опасный человек!

Чацкий

Вольнее всякий дышит
И не торопится вписаться в полк шутов.

Фамусов

Что говорит! и говорит, как пишет!

Чацкий

У покровителей зевать на потолок,
Явиться помолчать, пошаркать, пообедать,
Подставить стул, поднять платок.

Фамусов

Он вольность хочет проповедать!

Чацкий

Кто путешествует, в деревне кто живет...

Фамусов

Да он властей не признает!

Чацкий

Кто служит делу, а не лицам...

Фамусов

Строжайше б запретил я этим господам
На выстрел подъезжать к столицам.

Чацкий

Я наконец вам отдых дам...

Фамусов

Терпенья, мочи нет, досадно.

Чацкий

Ваш век бранил я беспощадно,
Предоставляю вам во власть:
Откиньте часть,
Хоть нашим временам в придачу;
Уж так и быть, я не поплачу.

Фамусов

И знать вас не хочу, разврата не терплю.

Чацкий

Я досказал.

Фамусов

Добро, заткнул я уши.

Чацкий

На что ж? я их не оскорблю.

Фамусов (скороговоркой)

Вот рыскают по свету, бьют баклуши,
Воротятся, от них порядка жди.

Чацкий

Я перестал...

Фамусов

Пожалуй, пощади.

Чацкий

Длитель споры не мое желанье.

Фамусов

Хоть душу отпусти на покаянье!

Явление 3

Слуга (входит)

Полковник Скалозуб.

*Фамусов
(ничего не видит и не слышит)*

Тебя уж упекут
Под суд, как пить дадут.

Чацкий

Пожаловал к вам кто-то на́ дом.

Фамусов

Не слушаю, под суд!

Чацкий

К вам человек с докладом.

Фамусов

Не слушаю, под суд! под суд!

Чацкий

Да обернитесь, вас зовут.

Фамусов (оборачивается)

А? бунт? ну так и жду содома.

Слуга

Полковник Скалозуб. Прикажете принять?

Фамусов (встает)

Ослы! сто раз вам повторять?
Принять его, позвать, просить, сказать, что дома,
Что очень рад. Пошел же, торопись.

(Слуга уходит.)

Пожало-ста, сударь, при нем остерегись:
Известный человек, солидный,
И знаков тьму отличья нахватал;
Не по летам и чин завидный,
Не нынче завтра генерал.
Пожало-ста при нем веди себя скромненько...
Эх! Александр Андреич, дурно, брат!
Ко мне он жалует частенько;
Я всякому, ты знаешь, рад;
В Москве прибавят вечно втрое:
Вот будто женится на Сонюшке. Пустое!
Он, может быть, и рад бы был душой,
Да надобности сам не вижу я большой
Дочь выдавать ни завтра, ни сегодня;
Ведь Софья молода. А впрочем, власть господня.
Пожало-ста при нем не спорь ты вкривь и вкось
И завиральные идеи эти брось.
Однако нет его! какую бы причину...
А! знать, ко мне пошел в другую половину.

(Поспешно уходит.)

Явление 4

Чацкий

Как суетится! что за пруть!
А Софья? – Нет ли впрямь тут жениха какого?
С которых пор меня дичатся как чужого!
Как здесь бы ей не быть!!..
Кто этот Скалозуб? отец им сильно бредит,
А может быть не только, что отец...
Ах! тот скажи любви конец,
Кто на три года вдаль уедет.

Явление 5

Чацкий, Фамусов, Скалозуб.

Фамусов

Сергей Сергеич, к нам сюда-с.
Прошу покорно, здесь теплее;
Прозябли вы, согреем вас;
Отдушничек отвёрнем поскорее.

Скалозуб (густым басом)

Зачем же лазить, например,
Самим!.. Мне совестно, как честный офицер.

Фамусов

Неужто для друзей не делать мне ни шагу,
Сергей Сергеич, дорогой!
Кладите шляпу, сденьте шпагу;
Вот вам софа, раскиньтесь на покой.

Скалозуб

Куда прикажете, лишь только бы усесться.

(Садятся все трое, Чацкий поодаль.)

Фамусов

Ах! батюшка, сказать, чтоб не забыть:
Позвольте нам своими счесться,
Хоть дальними, – наследства не делить;
Не знали вы, а я подавно, —
Спасибо научил двоюродный ваш брат, —
Как вам доводится Настасья Николавна?

Скалозуб

Не знаю-с, виноват;
Мы с нею вместе не служили,

Фамусов

Сергей Сергеич, это вы ли!
Нет! я перед родней, где встретится, ползком;
Сыщу ее на дне морском.
При мне служащие чужие очень редки;
Всё больше сестрины, свояченицы детки;

Один Молчалин мне не свой,
И то затем, что деловой.
Как станешь представлять к крестичку ли,
к местечку,
Ну как не порадеть родному человечку!..
Однако братец ваш мне друг и говорил,
Что вами выгод тьму по службе получил.

Скалозуб

В тринадцатом году мы отличались с братом
В тридцатом егерском, а после в сорок пятом.

Фамусов

Да, счастье, у кого есть эдакий сынок!
Имеет, кажется, в петличке орденки?

Скалозуб

За третье августа; засели мы в траншею:
Ему дан с бантом, мне на шею.

Фамусов

Любезный человек, и посмотреть – так хват,
Прекрасный человек двоюродный ваш брат.

Скалозуб

Но крепко набрался каких-то новых правил.
Чин следовал ему: он службу вдруг оставил,
В деревне книги стал читать.

Фамусов

Вот молодость!.. – читать!.. а после хват!..
Вы повели себя исправно,
Давно полковники, а служите недавно.

Скалозуб

Довольно счастлив я в товарищах моих,
Вакансии как раз открыты;
То старших выключат иных,
Другие, смотришь, перебиты.

Фамусов

Да, чем кого господь поищет, вознесет!

Скалозуб

Бывает, моего счастливее везет.
У нас в пятнадцатой дивизии, не дале,
Об нашем хоть сказать бригадном генерале.

Фамусов

Помилуйте, а вам чего недостает?

Скалозуб

Не жалуясь, не обходили,
Однако за полком два года поводили.

Фамусов

В погонь ли за полком?
Зато, конечно, в чем другом
За вами далеко тянуться.

Скалозуб

Нет-с, старее меня по корпусу найдутся,
Я с восьмьсот девятого служу;
Да, чтоб чины добыть, есть многие каналы;
Об них как истинный философ я сужу:
Мне только бы досталось в генералы.

Фамусов

И славно судите, дай бог здоровье вам
И генеральский чин; а там
Зачем откладывать бы дальше
Речь завести об генеральше?

Скалозуб

Жениться? Я ничуть не прочь.

Фамусов

Что ж? у кого сестра, племянница есть, дочь;
В Москве ведь нет невестам перевода;
Чего? плодятся год от года;
А, батюшка, признайтесь, что едва
Где сыщется столица, как Москва.

Скалозуб

Дистанции огромного размера.

Фамусов

Вкус, батюшка, отменная манера;
На всё свои законы есть:
Вот, например, у нас уж исстари ведется,
Что по отцу и сыну честь;
Будь плохенький, да если наберется
Душ тысячки две родовых, —
Тот и жених.
Другой хоть прыгче будь, надутый всяким
чванством,
Пускай себе разумником слыви,
А в семью не включат. На нас не подиви.
Ведь только здесь еще и дорожат дворянством.
Да это ли одно? возьмите вы хлеб-соль:
Кто хочет к нам пожаловать, — изволь;
Дверь отперта для званых и незваных,
Особенно из иностранных;
Хоть честный человек, хоть нет,
Для нас равнёхонько, про всех готов обед.
Возьмите вы от головы до пяток,
На всех московских есть особый отпечаток.

Извольте посмотреть на нашу молодежь,
На юношей – сынков и внúчат,
Журим мы их, а, если разберешь, —
В пятнадцать лет учителей научат!
А наши старички?? – Как их возьмет задор,
Засудят об делах, что слово – приговор, —
Ведь столбовые всё, в ус никого не дуют;
И об правительстве иной раз так толкуют,
Что если б кто подслушал их... беда!
Не то чтоб новизны вводили, – никогда,
Спаси нас боже! Нет. А придерутся
К тому, к сему, а чаще ни к чему,
Поспорят, пошумят и... разойдутся.
Прямые канцлеры в отставке – по уму!
Я вам скажу, знать, время не припело,
Но что без них не обойдется дело. —
А дамы? – сунься кто, попробуй, овладей;
Судьи всему, везде, над ними нет судей;
За картами когда восстанут общим бунтом,
Дай бог терпение, – ведь сам я был женат.
Скомандовать велите перед фрунтом!

Присутствовать пошлите их в Сенат!
Ирина Власьевна! Лукерья Алексевна!
Татьяна Юрьевна! Пульхерия Андревна!
А дочек кто видал, – всяк голову повесь...
Его величество король был прусский здесь,
Дивился не путем московским он девицам,
Их благонравью, а не лицам;
И точно, можно ли воспитаннее быть!
Умеют же себя принарядить
Тафтицей, бархатцем и дымкой,
Словечка в простоте не скажут, всё с ужимкой;
Французские романсы вам поют
И верхние выводят нотки,
К военным людям так и льнут,
А потому, что патриотки.
Решительно скажу: едва
Другая сыщется столица как Москва.

Скалозуб

По моему суждению,
Пожар способствовал ей много к украшенью.

Фамусов

Не поминайте нам, уж мало ли крехтят!
С тех пор дороги, тротуары,
Дома и всё на новый лад.

Чацкий

Дома новы́, но предрассудки стары.
Порадуйтесь, не истребят
Ни годы их, ни моды, ни пожары.

Фамусов (Чацкому)

Эй, завяжи на память узелок;
Просил я помолчать, не велика услуга.

(Скалозубу)

Позвольте, батюшка. Вот-с – Чацкого, мне друга,
Андрея Ильича покойного сынок:
Не служит, то есть в том он пользы не находит,
Но захоти – так был бы деловой.
Жаль, очень жаль, он малый с головой
И славно пишет, переводит.
Нельзя не пожалеть, что с эдаким умом...

Чацкий

Нельзя ли пожалеть об ком-нибудь другом?
И похвалы мне ваши досаждают.

Фамусов

Не я один, все так же осуждают.

Чацкий

А судьи кто? – За древностию лет
К свободной жизни их вражда непримирима,
Сужденья черпают из забытых газет
Времен Очаковских и покоренья Крыма;
Всегда готовые к журьбе,
Поют всё песнь одну и ту же,
Не замечая об себе:
Что старее, то хуже.
Где, укажите нам, отчества отцы,
Которых мы должны принять за образцы?
Не эти ли, грабительством богаты?
Защиту от суда в друзьях нашли, в родстве,
Великолепные соорудя палаты,
Где разливаются в пирах и мотовстве
И где не воскресят клиенты-иностранцы
Прошедшего житья подлейшие черты.
Да и кому в Москве не зажимали рты
Обеды, ужины и танцы?
Не тот ли вы, к кому меня еще с пелён,
Для замыслов каких-то непонятных,
Дитёй возили на поклон?
Тот Нестор негодяев знатных,
Толпою окруженный слуг;
Усердствуя, они в часы вина и драки
И честь и жизнь его не раз спасали: вдруг
На них он выменил борзые три собаки!!!
Или вон тот еще, который для затей
На крепостной балет согнал на многих фурах
От матерей, отцов отторженных детей?!
Сам погружен умом в Зефирах и в Амурах,
Заставил всю Москву дивиться их красе!
Но должников не согласил к отсрочке:
Амуры и Зефиры все
Распроданы поодиночке!!!
Вот те, которые дожили до седин!
Вот уважать кого должны мы на безлюдьи!
Вот наши строгие ценители и судьи!

Теперь пускай из нас один,
Из молодых людей, найдется – враг исканий,
Не требуя ни мест, ни повышенья в чин,
В науки он вперит ум, алчущий познаний;
Или в душе его сам бог возбudit жар
К искусствам творческим, высоким
и прекрасным, —
Они тотчас: разбой! пожар!
И прослывет у них мечтателем! опасным!! —
Мундир! один мундир! он в прежнем их быту
Когда-то укрывал, расшитый и красивый,
Их слабодушие, рассудка нищету;
И нам за ними в путь счастливый!
И в женах, дочерях – к мундиру та же страсть!
Я сам к нему давно ль от нежности отрекся?!
Теперь уж в это мне ребячество не впасть;
Но кто б тогда за всеми не повлекся?
Когда из гвардии, иные от двора
Сюда на время приезжали, —
Кричали женщины: ура!
И в воздух чепчики бросали!

Фамусов (про себя)

Уж втянет он меня в беду.

(Громко.)

Сергей Сергеич, я пойду
И буду ждать вас в кабинете.

(Уходит.)

Явление 6

Скалозуб, Чацкий.

Скалозуб

Мне нравится, при этой смете
Искусно как коснулись вы
Предубеждения Москвы
К любимцам, к гвардии, к гвардейским,
к гвардионцам;
Их золоту, шитью дивятся будто солнцам!
А в Первой армии когда отстали? в чем?
Всё так прилажено, и тальи все так узки,
И офицеров вам начтём,
Что даже говорят, иные, по-французски.

Явление 7

*Скалозуб, Чацкий, София, Лиза.
София (бежит к окну)*

Ах! боже мой! упал, убилися!

*(Теряет чувства.)
Чацкий*

Кто?
Кто это?

Скалозуб

С кем беда?

Чацкий

Она мертва со страху!

Скалозуб

Да кто? откуда?

Чацкий

Ушибся обо что?

Скалозуб

Уж не старик ли наш дал маху?

Лиза (хлопочет около барышни)

Кому назначено-с, не миновать судьбы:
Молчалин на́ лошадь садился, ногу в стремя,
А лошадь на дыбы,
Он об землю и прямо в темя.

Скалозуб

Поводья затянул. Ну, жалкий же ездок.
Взглянуть, как треснулся он – грудью или в бок?

(Уходит.)

Явление 8

Те же без Скалозуба.

Чацкий

Помочь ей чем? Скажи скорее.

Лиза

Там в комнате вода стоит.

(Чацкий бежит и приносит. Всё следующее – вполголоса, – до того, как София очнется.)

Стакан налейте.

Чацкий

Уж налит.
Шнуровку отпусти вольнее,
Виски ей уксусом потри,
Опрыскивай водой. – Смотри:
Свободнее дыханье стало.
Повеять чем?

Лиза

Вот опахало.

Чацкий

Гляди в окно:
Молчалин на ногах давно!
Безделица ее тревожит.

Лиза

Да-с, барышнин несчастен нрав:
Со стороны смотреть не может,
Как люди падают стремглав.

Чацкий

Опрыскивай еще водою.
Вот так. Еще. Еще.

София (с глубоким вздохом)

Кто здесь со мною?
Я точно как во сне.

(Торопко и громко.)

Где он? что с ним? Скажите мне.

Чацкий

Пускай себе сломил бы шею,
Вас чуть было не уморил.

София

Убийственны холодностью своею!
Смотреть на вас, вас слушать нету сил.

Чацкий

Прикажете мне за него терзаться?

София

Туда бежать, там быть, помочь ему стараться.

Чацкий

Чтоб оставались вы без помощи одне?

София

На что вы мне?
Да, правда, не свои беды – для вас забавы,
Отец родной убейся – всё равно.

(Лизе.)

Пойдем туда, бежим.

Лиза (отводит ее в сторону)

Опомнитесь! куда вы?
Он жив, здоров, смотрите здесь в окно.

(София в окошко высовывается.)

Чацкий

Смятенье! обморок! поспешность! гнев! испуга!
Так можно только ощущать,

Когда лишаешься единственного друга.

София

Сюда идут. Руки не может он поднять.

Чацкий

Желал бы с ним убиться...

Лиза

Для компании?

София

Нет, оставайтесь при желаньи.

Явление 9

София, Лиза, Чацкий, Скалозуб, Молчалин (с подвязанною рукою).

Скалозуб

Воскрес и невредим, рука
Ушибена слегка,
И впрочем, всё фальшивая тревога.

Молчалин

Я вас перепугал, простите ради бога.

Скалозуб

Ну! я не знал, что будет из того
Вам ирритация. Опрёметью вбежали. —
Мы вздрогнули! – Вы в обморок упали,
И что ж? – весь страх из ничего.

София (не глядя ни на кого)

Ах! очень вижу: из пустого,
А вся еще теперь дрожу.

Чацкий (про себя)

С Молчалиным ни слова!

София

Однако о себе скажу,
Что не труслива. Так, бывает,
Карета свалится, – подымут: я опять
Готова сызнова скакать;
Но всё малейшее в других меня пугает,
Хоть нет великого несчастья от того,
Хоть незнакомый мне, – до этого нет дела.

Чацкий (про себя)

Прощенья просит у него,
Что раз о ком-то пожалела!

Скалозуб

Позвольте, расскажу вам весть:
Княгиня Ласова какая-то здесь есть,

Наездница, вдова, но нет примеров,
Чтоб ездило с ней много кавалеров.
На днях расшиблась в пух, —
Жокé не поддержал, считал он, видно, мух.
— И без того она, как слышно, неуклюжа,
Теперь ребра недостает,
Так для поддержки ищет мужа.

София

Ах, Александр Андреич, вот —
Яв́итесь вы вполне великодушны:
К несчастью ближнего вы так равнодушны.

Чацкий

Да-с, это я сейчас явил
Моим усерднейшим стараньем,
И прысканьем, и оттираньем;
Не знаю для кого, но вас я воскресил.

(Берет шляпу и уходит.)

Явление 10

Те же, кроме Чацкого.

София

Вы вечером к нам будете?

Скалозуб

Как рано?

София

Пораньше; съедутся домашние друзья
Потанцовать под фортопьяно, —
Мы в трауре, так балу дать нельзя.

Скалозуб

Явлюсь, но к батюшке зайти я обещался,
Откланяюсь.

София

Прощайте.

Скалозуб (жмет руку Молчалину)

Ваш слуга.

(Уходит.)

Явление 11

София, Лиза, Молчалин.
София

Молчалин! как во мне рассудок цел остался!
Ведь знаете, как жизнь мне ваша дорога!
Зачем же ей играть, и так неосторожно?
Скажите, что у вас с рукой?
Не дать ли капель вам? не нужен ли покой?
Пошлемте к доктору, пренебрегать не должно.

Молчалин

Платком перевязал, не больно мне с тех пор.

Лиза

Ударюсь об заклад, что вздор;
И если б не к лицу, не нужно перевязки;
А то не вздор, что вам не избежать огласки:
На смех, того гляди, подымет Чацкий вас;
И Скалозуб как свой хохол закрутит,
Расскажет обморок, прибавит сто прикрас;
Шутить и он горазд, ведь нынче кто не шутит!

София

А кем из них я дорожу?
Хочу – люблю, хочу – скажу.
Молчалин! будто я себя не принуждала?
Вошли вы, слова не сказала,
При них не смела ядохнуть,
У вас спросить, на вас взглянуть.

Молчалин

Нет, Софья Павловна, вы слишком откровенны.

София

Откуда скрытность почерпнуть!
Готова я была в окошко, к вам прыгнуть.
Да что мне до кого? до них? до всей вселенны?
Смешно? – пусть шутят их; досадно? – пусть бранят.

Молчалин

Не повредила бы нам откровенность эта.

София

Неужто на дуэль вас вызвать захотят?

Молчалин

Ах! злые языки страшнее пистолета.

Лиза

Сидят они у батушки теперь,
Вот кабы вы порхнули в дверь
С лицом веселым, беззаботно:
Когда нам скажут, что хотим, —
Куда как верится охотно!
И Александр Андреич, — с ним
О прежних днях, о тех проказах
Поразверните-ка в рассказах:
Улыбочка и пара слов,
И кто влюблен — на всё готов.

Молчалин

Я вам советовать не смею.

(Целует ей руку.)

София

Хотите вы?.. Пойду любезничать сквозь слез;
Боюсь, что выдержать притворства не сумею.
Зачем сюда бог Чацкого принес!

(Уходит.)

Явление 12

Молчалин, Лиза.
Молчалин

Веселое создание ты! живое!

Лиза

Прошу пустить, и без меня вас двое.

Молчалин

Какое личико твое!
Как я тебя люблю!

Лиза

А барышню?

Молчалин

Ее
По должности, тебя...

(Хочет ее обнять.)

Лиза

От скуки.
Прошу подальше руки!

Молчалин

Есть у меня вещицы три:
Есть туалет, прехитрая работа —
Снаружи зеркальцо, и зеркальцо внутри,
Кругом всё прорезь, позолота;
Подушечка, из бисера узор;
И перламутровый прибор —
Игольничек и ножинки, как милы!
Жемчужинки, растертые в белилы!
Помада есть для губ и для других причин,
С духами сткляночки: резéда и жасмин.

Лиза

Вы знаете, что я не льщусь на интересы;
Скажите лучше, почему

Вы с барышней скромны, а с горнишной повесы?

Молчалин

Сегодня болен я, обвязки не сниму;
Приди в обед, побудь со мною;
Я правду всю тебе открою.

(Уходит в боковую дверь.)

Явление 13

*София, Лиза.
София*

Была у батюшки, там нету никого.
Сегодня я больна и не пойду обедать,
Скажи Молчалину и позови его,
Чтоб он пришел меня проведать.

(Уходит к себе.)

Явление 14

Лица

Ну! люди в здешней стороне!
Она к нему, а он ко мне,
А я... одна лишь я любви до смерти трушу. —
А как не полюбить буфетчика Петрушу!

Конец II действия

Действие III

Явление 1

*Чацкий, потом София.
Чацкий*

Дождусь ее и вынужу признание:
Кто наконец ей мил? Молчалин! Скалозуб!
Молчалин прежде был так глуп!..
Жалчайшее создание!
Уж разве поумнел?.. А тот —
Хрипун, удушенный, фагот,
Созвездие манёвров и мазурки!
Судьба любви – играть ей в жмурки,
А мне...

Входит София.

Вы здесь? я очень рад,
Я этого желал.

София (про себя)

И очень невпопад.

Чацкий

Конечно, не меня искали?

София

Я не искала вас.

Чацкий

Дознаться мне нельзя ли,
Хоть и некстати, нүжды нет:
Кого вы любите?

София

Ах! боже мой! весь свет.

Чацкий

Кто более вам мил?

София

Есть многие, родные.

Чацкий

Все более меня?

София

Иные.

Чацкий

И я чего хочу, когда всё решено?
Мне в пѣтлю лезть, а ей смешно.

София

Хотите ли знать истины два слова?
Малейшая в ком странность чуть видна,
Веселость ваша не скромна,
У вас тотчас уж острота готова,
А сами вы...

Чацкий

Я сам? не правда ли, смешон?

София

Да! грозный взгляд, и резкий тон,
И этих в вас особенностей бездна;
А над собой гроза куда не бесполезна.

Чацкий

Я странен, а не странен кто ж?
Тот, кто на всех глупцов похож;
Молчалин, например...

София

Примеры мне не новы;
Заметно, что вы желчь на всех излить готовы;
А я, чтоб не мешать, отсюда уклонюсь.

Чацкий (держит ее)

Постойте же.

(В сторону.)

Раз в жизни притворюсь.

(Громко.)

Оставимте мы эти пренья,
Перед Молчалиным не прав я, виноват;
Быть может, он не то, что три года назад:
Есть на земле такие превращенья
Правлений, климатов, и нравов, и умов;
Есть люди важные, слыли за дураков:
Иной по армии, иной плохим поэтом,
Иной... Боюсь назвать, но признаны всем светом,
Особенно в последние года,
Что стали умны хоть куда.
Пускай в Молчалине ум бойкий, гений смелый,
Но есть ли в нем та страсть? то чувство? пылкость та?
Чтоб кроме вас ему мир целый
Казался прах и суета?
Чтоб сердца каждое биенье
Любовью ускорялось к вам?
Чтоб мыслям были всем и всем его делам
Душою – вы, вам угожденье?..
Сам это чувствую, сказать я не могу,
Но что теперь во мне кипит, волнует, бесит,
Не пожелал бы я и личному врагу,
А он?.. смолчит и голову повесит.
Конечно, смирен, все такие не резвы́;
Бог знает, в нем какая тайна скрыта;
Бог знает, за него что выдумали вы,
Чем голова его ввек не была набита.
Быть может, качеств ваших тьму,
Любуясь им, вы придали ему;
Не грешен он ни в чем, вы во сто раз грешнее.
Нет! нет! пускай умен, час от часу умнее,
Но вас он сто́ит ли? вот вам один вопрос.
Чтоб равнодушнее мне понести утрату,
Как человеку вы, который с вами взрос,
Как другу вашему, как брату,
Мне дайте убедиться в том;
Потом
От сумасшествия могу я остеречься;
Пущусь подалее простыть, охолодеть,
Не думать о любви, но буду я уметь
Теряться по свету, забыться и развлечься.

София (про себя)

Вот нехотя с ума свела!

(Вслух.)

Что притворяться?
Молчалин давеча мог без руки остаться,
Я живо в нем участие приняла;
А вы, случась на эту пору,
Не позаботились расчесть,
Что можно доброй быть ко всем и без разбору;
Но, может, истина в догадках ваших есть,
И горячо его беру я под защиту:
Зачем же быть, скажу вам напрямик,
Так невоздержну на язык?
В презренье к людям так нескрыту?
Что и смиреннейшему пощады нет!.. чего?
Случись кому назвать его:
Град колкостей и шуток ваших грянет.
Шутить! и век шутить! как вас на это станет!

Чацкий

Ах! боже мой! неужли я из тех,
Которым цель всей жизни – смех?
Мне весело, когда смешных встречаю,
А чаще с ними я скучаю.

София

Напрасно: это всё относится к другим,
Молчалин вам наскучил бы едва ли,
Когда б сошлись короче с ним.

Чацкий (с жаром)

Зачем же вы его так коротко узнали?

София

Я не старалась, бог нас свел.
Смотрите, дружбу всех он в доме приобрел:
При батюшке три года служит,
Тот часто без толку сердит,
А он безмолвием его обезоружит,
От доброты души простит.
И между прочим,

Веселостей искать бы мог;
Ничуть: от старичков не ступит за порог;
Мы рѣзвимся, хохочем,
Он с ними целый день засядет, рад не рад,
Играет...

Чацкий

Целый день играет!
Молчит, когда его бранят!

(В сторону.)

Она его не уважает.

София

Конечно, нет в нем этого ума,
Что гений для иных, а для иных чума,
Который скор, блестящ и скоро опротивит,
Который свет ругает наповал,
Чтоб свет об нем хоть что-нибудь сказал;
Да эдакий ли ум семейство осчастливит?

Чацкий

Сатира и мораль – смысл этого всего?

(В сторону.)

Она не ставит в грош его.

София

Чудеснейшего свойства
Он наконец: уступчив, скромн, тих,
В лице ни тени беспокойства
И на душе проступков никаких,
Чужих и вкривь и вкось не рубит, —
Вот я за что его люблю.

Чацкий (в сторону)

Шалит, она его не любит.

(Вслух.)

Докончить я вам пособлю
Молчалина изображенье.

Но Скалозуб? вот загляденье:
За армию стоит горой,
И прямизною стана,
Лицом и голосом герой...

София

Не моего романа.

Чацкий

Не вашего? кто разгадает вас?

Явление 2

Чацкий, София, Лиза.

Лиза (шепотом)

Сударыня, за мной сейчас
К вам Алексей Степаныч будет.

София

Простите, надобно идти мне поскорей.

Чацкий

Куда?

София

К прихмахеру.

Чацкий

Бог с ним.

София

Щипцы простудит.

Чацкий

Пускай себе...

София

Нельзя, ждем навечер гостей.

Чацкий

Бог с вами, остаюсь опять с моей загадкой.
Однако дайте мне зайти, хотя украдкой,

К вам в комнату на несколько минут;
Там стены, воздух – всё приятно!
Согреют, оживят, мне отдохнуть дадут
Воспоминания об том, что невозвратно!
Не засижусь, войду, всего минуты две,
Потом, подумайте, член Английского клуба,
Я там дни целые пожертвую молве

Про ум Молчалина, про душу Скалозуба.

София пожимает плечами, уходит к себе и запирается, за нею и Лиза.

Явление 3

Чацкий, потом Молчалин.

Чацкий

Ах! Софья! Неужли Молчалин избран ей!
А чем не муж? Ума в нем только мало;
Но чтоб иметь детей,
Кому ума недоставало?
Услужлив, скромненький, в лице румянец есть.

Входит Молчалин.

Вон он на цыпочках и не богат словами;
Какою ворожкой умел к ней в сердце влезть!

(Обращается к нему.)

Нам, Алексей Степаныч, с вами
Не удалось сказать двух слов.
Ну, образ жизни ваш каков?
Без горя нынче? без печали?

Молчалин

По-прежнему-с.

Чацкий

А прежде как живали?

Молчалин

День за́ день, нынче как вчера.

Чацкий

К перу от карт? и к картам от пера?
И положённый час приливам и отливам?

Молчалин

По мере я трудов и сил,
С тех пор, как числюсь по Архивам,
Три награжденья получил.

Чацкий

Взманили почести и знатность?

Молчалин

Нет-с, свой талант у всех...

Чацкий

У вас?

Молчалин

Два-с:
Умеренность и аккуратность.

Чацкий

Чудеснейшие два! и стоят наших всех.

Молчалин

Вам не дались чины, по службе неуспех?

Чацкий

Чины людьми даются,
А люди могут обмануться.

Молчалин

Как удивлялись мы!

Чацкий

Какое ж диво тут?

Молчалин

Жалели вас.

Чацкий

Напрасный труд.

Молчалин

Татьяна Юрьевна рассказывала что-то,
Из Петербурга воротясь,
С министрами про вашу связь,

Потом разрыв...

Чацкий

Ей почему забота?

Молчалин

Татьяне Юрьевне!

Чацкий

Я с нею незнаком.

Молчалин

С Татьяной Юрьевной!!

Чацкий

С ней век мы
не встречались;
Слышал, что вздорная.

Молчалин

Да это, полно, та ли-с?
Татьяна Юрьевна!!! Известная, – притом
Чиновные и должностные —
Все ей друзья и все родные;
К Татьяне Юрьевне хоть раз бы съездить вам.

Чацкий

На что же?

Молчалин

Так: частенько там
Мы покровительство находим, где не метим.

Чацкий

Я езжу к женщинам, да только не за этим.

Молчалин

Как обходительна! добра! мила! проста!
Балы дает нельзя богаче,

От рождества и до поста,
И летом праздники на даче.
Ну, право, что́ бы вам в Москве у нас служить?
И награжденья брать и весело пожить?

Чацкий

Когда в делах – я от веселий прячусь,
Когда дурачиться – дурачусь,
А смешивать два эти ремесла
Есть тьма искусников, я не из их числа.

Молчалин

Простите, впрочем, тут не вижу преступления;
Вот сам Фома Фомич, знаком он вам?

Чацкий

Ну что ж?

Молчалин

При трех министрах был начальник отделения,
Переведен сюда.

Чацкий

Хорош!
Пустейший человек, из самых бестолковых.

Молчалин

Как можно! слог его здесь ставят в образец!
Читали вы?

Чацкий

Я глупостей не чтец,
А пуще образцовых.

Молчалин

Нет, мне так довелось с приятностью прочесть,
Не сочинитель я...

Чацкий

И по всему заметно.

Молчалин

Не смею моего сужденья произнестъ.

Чацкий

Зачем же так секретно?

Молчалин

В мои лета не должно сметь
Свое суждение иметь.

Чацкий

Помилуйте, мы с вами не ребята,
Зачем же мнения чужие только святы?

Молчалин

Ведь надобно ж зависеть от других.

Чацкий

Зачем же надобно?

Молчалин

В чинах мы небольших.

Чацкий (почти громко)

С такими чувствами, с такой душою
Любим!.. Обманщица смеялась надо мною!

Явление 4

Ветер. Все двери настежь, кроме в спальню к Софии. В перспективе раскрывается ряд освещенных комнат, *слуги* суетятся; *один из них*, главный, говорит:

Эй! Филька, Фомка, ну, ловчей!
Столы для карт, мел, щеток и свечей!

(Стучится к Софии в дверь.)

Скажите барышне скорее, Лизавета:
Наталья Дмитриевна, и с мужем, и к крыльцу
Еще подъехала карета.

Расходятся, остается один *Чацкий*.

Явление 5

Чацкий, Наталья Дмитриевна, молодая дама.

Наталья Дмитриевна

Не ошибаюсь ли!.. он точно, по лицу...

Ах! Александр Андреич, вы ли?

Чацкий

С сомнением смотрите от ног до головы,

Неужли так меня три года изменили?

Наталья Дмитриевна

Я полагала вас далёко от Москвы.

Давно ли?

Чацкий

Нынче лишь...

Наталья Дмитриевна

Надолго?

Чацкий

Как случится.

Однако, кто, смотря на вас, не подивится?

Полнее прежнего, похорошели страх;

Моложе вы, свежее стали;

Огонь, румянец, смех, игра во всех чертах.

Наталья Дмитриевна

Я замужем.

Чацкий

Давно бы вы сказали!

Наталья Дмитриевна

Мой муж – прелестный муж, вот он сейчас войдет.

Я познакомлю вас, хотите?

Чацкий

Прошу.

Наталья Дмитриевна

И знаю наперед,
Что вам понравится. Взгляните и судите!

Чацкий

Я верю, он вам муж.

Наталья Дмитриевна

О нет-с, не потому;
Сам по себе, по нраву, по уму.
Платон Михайлыч мой единственный, бесценный!
Теперь в отставке, был военный;
И утверждают все, кто только прежде знал,
Что с храбростью его, с талантом,
Когда бы службу продолжал,
Конечно, был бы он московским комендантом.

Явление 6

*Чацкий, Наталья Дмитриевна, Платон Михайлович.
Наталья Дмитриевна*

Вот мой Платон Михайлыч.

Чацкий

Ба!
Друг старый, мы давно знакомы, вот судьба!

Платон Михайлович

Здорово, Чацкий, брат!

Чацкий

Платон любезный, славно.
Похвальный лист тебе: ведешь себя исправно.

Платон Михайлович

Как видишь, брат:
Московский житель и женат.

Чацкий

Забыт шум лагерный, товарищи и братья?
Спокоен и ленив?

Платон Михайлович

Нет, есть-таки занятия:
На флейте я твержу дуэт
А-мольный...

Чацкий

Что твердил назад тому пять лет?
Ну, постоянный вкус в мужьях всего дороже!

Платон Михайлович

Брат, женишься, тогда меня вспомянь!
От скуки будешь ты свистеть одно и то же.

Чацкий

От скуки! как? уж ты ей платишь дань?

Наталья Дмитриевна

Платон Михайлыч мой к занятиям склонен разным,
Которых нет теперь – к ученьям и смотрам,
К манёжу... иногда скучает по утрам.

Чацкий

А кто, любезный друг, велит тебе быть праздным?
В полк, эскадрон дадут. Ты обер или штаб?

Наталья Дмитриевна

Платон Михайлыч мой здоровьем очень слаб.

Чацкий

Здоровьем слаб! Давно ли?

Наталья Дмитриевна

Всё рюматизм и головные боли.

Чацкий

Движенья более. В деревню, в теплый край.
Будь чаще на коне. Деревня летом – рай.

Наталья Дмитриевна

Платон Михайлыч город любит,
Москву; за что в глуши он дни свои погубит!

Чацкий

Москву и город... Ты чудак!
А помнишь прежде?

Платон Михайлович

Да, брат, теперь не так...

Наталья Дмитриевна

Ах! мой дружок!
Здесь так свежо, что мочи нет,

Ты распахнулся весь и расстегнул жилет.

Платон Михайлович

Теперь, брат, я не тот...

Наталья Дмитриевна

Послушайся разочек,
Мой милый, застегнись скорей.

Платон Михайлович
(хладнокровно)

Сейчас.

Наталья Дмитриевна

Да отойди подальше от дверей,
Сквозной там ветер дует сзади!

Платон Михайлович

Теперь, брат, я не тот...

Наталья Дмитриевна

Мой ангел, бога ради
От двери дальше отойди.

Платон Михайлович
(глаза к небу)

Ах! матушка!

Чацкий

Ну, бог тебя суди;
Уж, точно, стал не тот в короткое ты время;
Не в прошлом ли году, в конце,
В полку тебя я знал? лишь утро: ногу в стремя
И носишься на борзом жеребце;
Осенний ветер дуй, хоть спереди, хоть с тыла.

Платон Михайлович
(со вздохом)

Эх! братец! славное тогда житье-то было.

Явление 7

Те же, Князь Тугоуховский и Княгиня с шестью дочерьми.
Наталья Дмитриевна (тоненьким голоском)

Князь Петр Ильич, княгиня! боже мой!
Княжна Зизи! Мими!

Громкие лобызания, потом усаживаются и осматривают одна другую с головы до ног.
1-я княжна

Какой фасон прекрасный!

2-я княжна

Какие складочки!

1-я княжна

Обшито бахромой.

Наталья Дмитриевна

Нет, если б видели мой тюрлюрю атласный!

3-я княжна

Какой эшарп cousin мне подарил!

4-я княжна

Ах! да, барежевый!

5-я княжна

Ах! прелесть!

6-я княжна

Ах! как мил!

Княгиня

Сс! – Кто это в углу, взошли мы, поклонился?

Наталья Дмитриевна

Приезжай, Чацкий.

Княгиня

От-став-ной?

Наталья Дмитриевна

Да, путешествовал, недавно воротился.

Княгиня

И хо-ло-стой?

Наталья Дмитриевна

Да, не женат.

Княгиня

Князь, князь, сюда. – Живее.

Князь (к ней оборачивает слуховую трубку)

О-хм!

Княгиня

К нам на вечер, в четверг, проси скорее
Натальи Дмитриевны знакомого: вон он!

Князь

И-хм!

(Отправляется, вьется около Чацкого и покашливает.)

Княгиня

Вот то-то детки:
Им бал, а батюшка таскайся на поклон;
Танцовщики ужасно стали редки!..
Он камер-юнкер?

Наталья Дмитриевна

Нет.

Княгиня

Бо-гат?

Наталья Дмитриевна

О, нет!

Княгиня (громко, что есть мочи)

Князь, князь! Назад!

Явление 8

Те же и Графини Хрюмины: бабушка и внучка.

Графиня внучка

Ах! grand'maman! Ну, кто так рано приезжает,
Мы первые!

(Пропадает в боковую комнату.)

Княгиня

Вот нас честит!
Вот первая, и нас за никого считает!
Зла, в девках целый век, уж бог ее простит.

Графиня внучка (вернувшись, направляет на Чацкого двойной лорнет)

Мсьё Чацкий! вы в Москве! как были, всё такие?

Чацкий

На что меняться мне?

Графиня внучка

Вернулись холостые?

Чацкий

На ком жениться мне?

Графиня внучка

В чужих краях на ком?
О! наших тьма без дальних справок
Там женятся и нас дарят родством
С искусницами модных лавок.

Чацкий

Несчастные! должны ль упреки несть
От подражательниц модисткам?
За то, что смели предпочесть
Оригиналы спискам?

Явление 9

Те же и множество других гостей. Между прочими *Загорецкий*. Мужчины являются, шаркают, отходят в сторону, кочуют из комнаты в комнату и проч. *София* от себя выходит, все к ней навстречу.

Графиня внучка

Eh! bon soir! vous voila! Jamais trop diligente,
Vous nous donnez toujours le plaisir de l'attente.

Загорецкий

На завтрашний спектакль имеете билет?

София

Нет.

Загорецкий

Позвольте вам вручить, напрасно бы кто взялся
Другой вам услужить, зато
Куда я ни кидался!
В контору – всё взято,
К директору, – он мне приятель, —
С зарей в шестом часу, и кстати ль!
Уж с вечера никто достать не мог;
К тому, к сему, всех сбил я с ног,
И этот наконец похитил уже силой
У одного, старик он хилый,
Мне друг, известный домосед;
Пусть дома просидит в покое.

София

Благодарю вас за билет,
А за старанье вдвое.

Являются еще кое-какие, тем временем *Загорецкий* отходит к мужчинам.

Загорецкий

Платон Михайлыч...

Платон Михайлович

Прочь!
Поди ты к женщинам, лги им и их морочь;
Я правду об тебе порасскажу такую,

Что хуже всякой лжи. Вот, брат,

(Чацкому.)

рекомендую!
Как эдаких людей учтивее зовут?
Нежнее? – человек он светский,
Отъявленный мошенник, плут:
Антон Антоныч Загорецкий.
При нем остерегись: переносить горазд,
И в карты не садись: продаст.

Загорецкий

Оригинал! брюзглив, а без малейшей злобы.

Чацкий

И оскорбляться вам смешно бы,
Окромe честности есть множество отрад:
Ругают здесь, а там благодарят.

Платон Михайлович

Ох, нет, братец! у нас ругают
Везде, а всюду принимают.
Загорецкий мешается в толпу.

Явление 10

Те же и *Хлёстова*.
Хлёстова

Легко ли в шестьдесят пять лет
Тащиться мне к тебе, племянница?.. – Мученье!
Час битый ехала с Покровки, силы нет;
Ночь – светопреставленье!
От скуки я взяла с собой
Арапку-девку да собачку; —
Вели их накормить, ужо, дружочек мой,
От ужина сошли подачку.
Княгиня, здравствуйте!

(*Села.*)

Ну, Софьюшка, мой друг,
Какая у меня арапка для услуг:
Курчавая! горбом лопатки!
Сердитая! все кошачьи ухватки!
Да как черна! да как страшна!
Ведь создал же господь такое племя!
Чорт сущий; в девичей она;
Позвать ли?

София

Нет-с, в другое время.

Хлёстова

Представь: их как зверей выводят напоказ...
Я слышала, там... город есть турецкий...
А знаешь ли, кто мне припас? —
Антон Антоныч Загорецкий.
Загорецкий выставляется вперед.

Лгунишка он, картежник, вор.
Загорецкий исчезает.

Я от него было и двери на запор;
Да мастер услужить: мне и сестре Прасковье
Двоих арапченков на ярмарке достал;
Купил, он говорит, чай, в карты сплутовал;
А мне подарочек, дай бог ему здоровье!

Чацкий

(с хохотом Платону Михайловичу)

Не поздоровится от эдаких похвал,
И Загорецкий сам не выдержал, пропал.

Хлёстова

Кто этот весельчак? Из звания какого?

София

Вон этот? Чацкий.

Хлёстова

Ну? а что нашел смешного?
Чему он рад? Какой тут смех?
Над старостью смеяться грех.
Я помню, ты дитёй с ним часто танцевала,
Я за уши его дирала, только мало.

Явление 11

Те же и *Фамусов*.

Фамусов (*громогласно*)

Ждем князя Пётра Ильича,
А князь уж здесь! А я забился там, в портретной.
Где Скалозуб Сергей Сергеич? а?
Нет, кажется, что нет. – Он человек заметный —
Сергей Сергеич Скалозуб.

Хлестова

Творец мой! оглушил звончее всяких труб!

Явление 12

Те же и *Скалозуб*, потом *Молчалин*.
Фамусов

Сергей Сергеич, запоздали;
А мы вас ждали, ждали, ждали.

(Подводит к Хлэстовой.)

Моя невестушка, которой уж давно
Об вас говорено.

Хлэстова (сидя)

Вы прежде были здесь... в полку... в том...
в гренадерском?

Скалозуб (басом)

В его высочества, хотите вы сказать,
Ново-зомлянском мушкетерском.

Хлэстова

Не мастерица я полки-та различать.

Скалозуб

А форменные есть отлички:
В мундирах выпушки, погончики, петлички.

Фамусов

Пойдемте, батюшка, там вас я насмешу,
Курьезный вист у нас. За нами, князь! прошу.

(Его и князя уводит с собою.)

Хлэстова (Софии)

Ух! я точнёхонько избавилась от петли;
Ведь полоумный твой отец:
Дался ему трех сажень удалец, —
Знакомит, не спросясь, приятно ли нам, нет ли?

Молчалин (подает ей карту)

Я вашу партию составил: мосьё Кок,

Фома Фомич и я.

Хлестова

Спасибо, мой дружок.

(Встает.)

Молчалин

Ваш шпиц – прелестный шпиц, не более наперстка,
Я гладил всё его: как шелковая шерстка!

Хлестова

Спасибо, мой родной.

(Уходит, за ней Молчалин и многие другие.)

Явление 13

Чацкий, София и несколько посторонних, которые в продолжении расходятся.

Чацкий

Ну! тучу разогнал...

София

Нельзя ль не продолжать?

Чацкий

Чем вас я напугал?
За то, что он смягчил разгневанную гостью,
Хотел я похвалить.

София

А кончили бы злостью.

Чацкий

Сказать вам, что́ я думал? Вот:
Старушки все – народ сердитый;
Не худо, чтоб при них услужник знаменитый
Тут был, как громовой отвод.
Молчалин! – Кто другой так мирно всё уладит!
Там моську вовремя погладит,
Тут в пору карточку вотрет,
В нем Загорецкий не умрет!..
Вы давеча его мне исчисляли свойства,
Но многие забыли? – да?

(Уходит.)

Явление 14

София, потом Г. Н.
София (про себя)

Ах! этот человек всегда
Причиной мне ужасного расстройства!
Унизить рад, кольнуть; завистлив, горд и зол!

Г. Н. (*подходит*)

Вы в размышленьи.

София

Об Чацком.

Г. Н.

Как его нашли по возвращеньи?

София

Он не в своем уме.

Г. Н.

Ужли с ума сошел?

София (помолчавши)

Не то чтобы совсем...

Г. Н.

Однако есть приметы?

София
(смотрит на него пристально)

Мне кажется.

Г. Н.

Как можно, в эти леты!

София

Как быть!

(В сторону.)

Готов он верить!

А, Чацкий! Любите вы всех в шуты рядить,
Угодно ль на себе примерить?

(Уходит.)

Явление 15

Г. N., потом Г. D.

Г. N.

С ума сошел!.. Ей кажется!.. вот на!
Недаром? Стало быть... с чего б взяла она!
Ты слышал?

Г. D.

Что?

Г. N.

Об Чацком?

Г. D.

Что такое?

Г. N.

С ума сошел!

Г. D.

Пустое.

Г. N.

Не я сказал, другие говорят.

Г. D.

А ты расславить это рад?

Г. N.

Пойду, осведомлюсь; чай, кто-нибудь да знает.

(Уходит.)

Явление 16

Г. Д., потом *Загорецкий*.

Г. Д.

Верь болтуну!
Услышит вздор и тотчас повторяет!
Ты знаешь ли об Чацком?

Загорецкий

Ну?

Г. Д.

С ума сошел!

Загорецкий

А, знаю, помню, слышал,
Как мне не знать? примерный случай вышел;
Его в безумные упрятал дядя-плут...
Схватили, в желтый дом, и на цепь посадили.

Г. Д.

Помилуй, он сейчас здесь в комнате был, тут.

Загорецкий

Так с цепи, стало быть, спустили.

Г. Д.

Ну, милый друг, с тобой не надобно газет,
Пойду-ка я, расправлю крылья,
У всех повыспрошу; однако – чур! – секрет.

Явление 17

Загорецкий, потом *Графиня внучка*.
Загорецкий

Который Чацкий тут? – Известная фамилья.
С каким-то Чацким я когда-то был знаком. —
Вы слышали об нем?

Графиня внучка

Об ком?

Загорецкий

Об Чацком, он сейчас здесь в комнате был.

Графиня внучка

Знаю.
Я говорила с ним.

Загорецкий

Так я вас поздравляю:
Он сумасшедший...

Графиня внучка

Что?

Загорецкий

Да, он сошел с ума.

Графиня внучка

Представьте, я заметила сама;
И хоть пари держать, со мной в одно вы слово.

Явление 18

Те же и *Графиня бабушка*.
Графиня внучка

Аh! grand'maman, вот чудеса! вот ново!
Вы не слышали здешних бед?
Послушайте. Вот прелести! вот мило!..

Графиня бабушка

Мой *труг*, мне уши заложило;
Скажи погромче...

Графиня внучка

Время нет!

(Указывает на Загорецкого.)

Il vous dira toute l'histoire...
Пойду, спрошу...

(Уходит.)

Явление 19

Загорецкий, Графиня бабушка.
Графиня бабушка

Что? что? уж нет ли здесь пожара?

Загорецкий

Нет, Чацкий произвел всю эту кутерьму.

Графиня бабушка

Как, Чацкого? кто свел в тюрьму?

Загорецкий

В горах изранен в лоб, сошел с ума от раны.

Графиня бабушка

Что? к фармазонам в клуб? Пошел он в лусурманы?

Загорецкий

Ее не вразумишь.

(Уходит.)

Графиня бабушка

Антон Антоныч! Ах!
И он *пешит*, все в страхе, впопыхах.

Явление 20

Графиня бабушка и Князь Тугоуховский.

Графиня бабушка.

Князь, князь! ох, этот князь, по палам, сам чуть
тышит!
Князь, слышали?

Князь

А-хм?

Графиня бабушка

Он ничего не слышит!
Хоть, мошет, видели, здесь полицмейстер был?

Князь

Э-хм?

Графиня бабушка

В тюрьму-та, князь, кто Чацкого схватил?

Князь

И-хм?

Графиня бабушка

Тесак ему да ранец,
В солтаты! Шутка ли! переменил закон!

Князь

У-хм?

Графиня бабушка

Да!.. в пусурманах он!
Ах! окаянный волтерьянец!
Что? а? глух, мой отец; достаньте свой рожок.
Ох! глухота большой порок.

Явление 21

Те же и Хлѣстова, София, Молчалин, Платон Михайлович, *Наталья Дмитриевна*, *Графиня внучка*, *Княгиня с дочерьми*, *Загорецкий*, *Скалозуб*, потом *Фамусов* и многие другие.
Хлѣстова

С ума сошел! прошу покорно!
Да невзначай! да как проворно!
Ты, Софья, слышала?

Платон Михайлович

Кто первый разгласил?

Наталья Дмитриевна

Ах, друг мой, все!

Платон Михайлович

Ну, все, так верить поневоле,
А мне сомнительно.

Фамусов (входя)

О чем? о Чацком, что ли?
Чего сомнительно? Я первый, я открыл!
Давно дивлюсь я, как никто его не свяжет!
Попробуй о властях, и нивесть что наскажет!
Чуть низко поклонись, согнись-ка кто кольцом,
Хоть пред монаршиим лицом,
Так назовет он подлецом!..

Хлѣстова

Туда же из смешливых;
Сказала что-то я – он начал хохотать.

Молчалин

Мне отсоветовал в Москве служить в Архивах.

Графиня внучка

Меня модисткою изволил величать!

Наталья Дмитриевна

А мужу моему совет дал жить в деревне.

Загорецкий

Безумный по всему.

Графиня внучка

Я видела из глаз.

Фамусов

По матери пошел, по Анне Алексевне;
Покойница с ума сходила восемь раз.

Хлестова

На свете дивные бывают приключения!
В его лета с ума спрыгнул!
Чай, пил не по летам.

Княгиня

О! верно...

Графиня внучка

Без сомненья.

Хлестова

Шампанское стаканами тянул.

Наталья Дмитриевна

Бутылками-с, и пребольшими.

Загорецкий (с жаром)

Нет-с, бочками сороковыми.

Фамусов

Ну вот! великая беда,
Что выпьет лишнее мужчина!
Ученье – вот чума, ученость – вот причина,
Что нынче, пуще, чем когда,
Безумных развелось людей, и дел, и мнений.

Хлёстова

И впрямь с ума сойдешь от этих, от одних
От пансионеров, школ, лицеев, как бишь их,
Да от ланкарточных взаимных обучений.

Княгиня

Нет, в Петербурге институт
Пе-да-го-гический, так, кажется, зовут:
Там упражняются в расколах и в безверьи
Профессоры!! – у них учился наш родня
И вышел! хоть сейчас в аптеку, в подмастерьи.
От женщин бегают, и даже от меня!
Чинов не хочет знать! Он химик, он ботаник,
Князь Федор, мой племянник.

Скалозуб

Я вас обрадую: всеобщая молва,
Что есть проэкт насчет лицеев, школ, гимназий;
Там будут лишь учить по-нашему: раз, два;
А книги сохраняют так: для больших оказий.

Фамусов

Сергей Сергеич, нет! Уж коли зло пресечь:
Забрать все книги бы да сжечь.

Загорецкий (с кротостию)

Нет-с, книги книгам рознь. А если б, между нами,
Был цензором назначен я,
На басни бы налег; ох! басни – смерть моя!
Насмешки вечные над львами! над орлами!
Кто что ни говори:
Хотя животные, а всё-таки цари.

Хлёстова

Отцы мои, уж кто в уме расстроен,
Так всё равно, от книг ли, от питья ль;
А Чацкого мне жаль.
По-христиански так; он жалости достоин;
Был острый человек, имел душ сотни три.

Фамусов

Четыре.

Хлестова

Три, сударь.

Фамусов

Четыреста.

Хлестова

Нет! триста.

Фамусов

В моем календаре...

Хлестова

Всё врут календари.

Фамусов

Как раз четыреста, ох! спорить голосиста!

Хлестова

Нет! триста! – уж чужих имений мне не знать!

Фамусов

Четыреста, прошу понять.

Хлестова

Нет! триста, триста, триста.

Явление 22

*Те же все и Чацкий.
Наталья Дмитриевна*

Вот он.

Графиня внучка

Шш!

Все

Шш!

*(Пятыся от него в противную сторону.)
Хлестова*

Ну, как с безумных глаз
Затеет драться он, потребует к разделке!

Фамусов

О господи! помилуй грешных нас!

(Опасливо.)

Любезнейший! Ты не в своей тарелке.
С дороги нужен сон. Дай пульс. Ты нездоров.

Чацкий

Да, мочи нет: мильон терзаний
Груді от дружеских тисков,
Ногам от шарканья, ушам от восклицаний,
А пуще голове от всяких пустяков.

(Подходит к Софье.)

Душа здесь у меня каким-то горем сжата,
И в многолюдстве я потерян, сам не свой.
Нет! недоволен я Москвой.

Хлестова

Москва, вишь, виновата.

Фамусов

Подальше от него.

(Делает знак Софии.)

Гм, Софья! – Не глядит!

София (Чацкому)

Скажите, что вас так гневит?

Чацкий

В той комнате незначащая встреча:
Французик из Бордо, надсаживая грудь,
Собрал вокруг себя род веча
И сказывал, как снаряжался в путь
В Россию, к варварам, со страхом и слезами;
Приехал – и нашел, что ласкам нет конца;
Ни звука русского, ни русского лица
Не встретил: будто бы в отечестве, с друзьями;
Своя провинция. – Посмотришь, вечерком
Он чувствует себя здесь маленьким царьком;
Такой же толк у дам, такие же наряды...
Он рад, но мы не рады.
Умолк. И тут со всех сторон
Тоска, и оханье, и стон.
Ах! Франция! Нет в мире лучше края! —
Решили две княжны, сестрицы, повторяя
Урок, который им из детства натвержён.
Куда деваться от княжон! —
Я одадь воссылал желанья
Смиренные, однако вслух,
Чтоб истребил господь нечистый этот дух
Пустого, рабского, слепого подражанья;
Чтоб искру заронил он в ком-нибудь с душой,
Кто мог бы словом и примером
Нас удержать, как крепкою вожжой,
От жалкой тошноты по стороне чужой.
Пускай меня отъявят старовером,
Но хуже для меня наш Север во сто крат
С тех пор, как отдал всё в обмен на новый лад —
И нравы, и язык, и старину святую,
И величавую одежду на другую
По шутовскому образцу:
Хвост сзади, спереди какой-то чудный выем,
Рассудку вопреки, наперекор стихиям;
Движенья связаны, и не краса лицу;
Смешные, бритые, седые подбородки!

Как платья, волосы, так и умы коротки!..
Ах! если рождены мы всё перенимать,
Хоть у китайцев бы нам несколько занять
Премудрого у них незнания иноземцев.
Воскреснем ли когда от чужевластья мод?
Чтоб умный, бодрый наш народ
Хотя по языку нас не считал за немцев.
«Как европейское поставить в параллель
С национальным? – странно что-то!
Ну как перевести *мадам* и *мадмуазель*?
Ужли сударыня!!» – забормотал мне кто-то...
Вообразите, тут у всех
На мой же счет поднялся смех.
«*Сударыня! Ха! ха! ха! ха! прекрасно!*
Сударыня! Ха! ха! ха! ха! ужасно!!» —
Я, рассердясь и жизнь кляня,
Готовил им ответ громовый;
Но все оставили меня. —
Вот случай вам со мною, он не новый;
Москва и Петербург – во всей России то,
Что человек из города Бордо,
Лишь рот открыл, имеет счастье
Во всех княжон вселять участие;
И в Петербурге и в Москве,
Кто недруг выписных лиц, вычур, слов кудрявых,
В чьей, по несчастью, голове
Пять, шесть найдется мыслей здравых,
И он осмелится их гласно объявлять, —
Глядь...

(Оглядывается, все в вальсе кружатся с величайшим усердием. Старики разбрелись к карточным столам.)

Конец III действия

Действие IV

У Фамусова в доме парадные сени; большая лестница из второго жилья, к которой примыкают многие побочные из антресолей; внизу справа (от действующих лиц) выход на крыльцо и швейцарская ложа; слева, на одном же плане, комната Молчалина.

Ночь. Слабое освещение. Лакеи иные суетятся, иные спят в ожидании господ своих.

Явление 1

*Графиня бабушка, Графиня внучка, впереди их Лакей.
Лакей*

Графини Хрюминой карета.

*Графиня внучка
(покуда ее укутывают)*

Ну бал! Ну Фамусов! умел гостей назвать!
Какие-то уроды с того света,
И не с кем говорить, и не с кем танцевать.

Графиня бабушка

Поетем, матушка, мне прафо не под силу,
Когда-нибудь я с пала та в могилу.

(Обе уезжают.)

Явление 2

Платон Михайлович и Наталья Дмитриевна. Один Лакей около их хлопочет, другой у подъезда кричит:

Карета Горича.

Наталья Дмитриевна

Мой ангел, жизнь моя,
Бесценный, душечка, Попош, что так уныло?

(Целует мужа в лоб.)

Признайся, весело у Фамусовых было.

Платон Михайлович

Наташа-матушка, дремлю на балах я,
До них смертельный неохотник,
А не противлюсь, твой работник,
Дежурю за полночь, подчас
Тебе в угодность, как ни грустно,
Пускаюсь по команде в пляс.

Наталья Дмитриевна

Ты притворяешься, и очень неискусно;
Охота смертная прослыть за старика.

(Уходит с лакеем.)

Платон Михайлович (хладнокровно)

Бал вещь хорошая, неволя-то горька;
И кто жениться нас неволит!
Ведь сказано ж, иному на роду...

Лакей (с крыльца)

В карете барыня-с, и гневаться изволит.

Платон Михайлович (со вздохом)

Иду, иду.

(Уезжает.)

Явление 3

Чацкий и *Лакей* его впереди.

Чацкий

Кричи, чтобы скорее подавали.

Лакей уходит.

Ну вот и день прошел, и с ним
Все призраки, весь чад и дым
Надежд, которые мне душу наполняли.
Чего я ждал? что думал здесь найти?
Где прелесть эта встреч? участие в ком живое?
Крик! радость! обнялись! – Пустое.
В повозке так-то на пути
Необозримою равниной, сидя праздно,
Всё что-то видно впереди
Светло, синё, разнообразно;
И едешь час, и два, день целый; вот резвó
Домчались к отдыху; ночлег: куда ни взглянешь,
Всё та же гладь и степь, и пусто, и мертво...
Досадно, мочи нет, чем больше думать станешь.

Лакей возвращается.

Готово?

Лакей

Кучера-с нигде, вишь, не найдут.

Чацкий

Пошел, ищи, не ночевать же тут.

Лакей опять уходит.

Явление 4

Чацкий, Репетилов (вбегает с крыльца, при самом входе падает со всех ног и поспешно оправляется).

Репетилов

Тьфу! оплошал. – Ах, мой создатель!
Дай протереть глаза; откудава? приятель!..
Сердечный друг! Любезный друг! Mon cher!
Вот фарсы мне как часто были петы,
Что пустомеля я, что глуп, что суевер,
Что у меня на всё предчувствия, приметы;
Сейчас... растолковать прошу,
Как будто знал, сюда спешу,
Хвать, об порог задел ногою
И растянулся во весь рост.
Пожалуй смейся надо мною,
Что Репетилов врет, что Репетилов прост,
А у меня к тебе влеченье, род недуга,
Любовь какая-то и страсть,
Готов я душу прозакласть,
Что в мире не найдешь себе такого друга,
Такого верного, ей-ей;
Пускай лишусь жены, детей,
Оставлен буду целым светом,
Пускай умру на месте этом,
И разразит меня господь...

Чацкий

Да полно вздор молоть.

Репетилов

Не любишь ты меня, естественное дело:
С другими я и так и сяк,
С тобою говорю несмело,
Я жалок, я смешон, я неуч, я дурак.

Чацкий

Вот странное уничиженье!

Репетилов

Ругай меня, я сам клянусь свое рожденье,
Когда подумаю, как время убивал!
Скажи, который час?

Чацкий

Час ехать спать ложиться;
Коли явился ты на бал,
Так можешь воротиться.

Репетилов

Что́ бал? братец, где мы всю ночь до бела дня,
В приличьях скованы, не вырвемся из ига,
Читал ли ты? есть книга...

Чацкий

А ты читал? задача для меня,
Ты Репетилов ли?

Репетилов

Зови меня вандалом:
Я это имя заслужил.
Людьми пустыми дорожил!
Сам бредил целый век обедом или балом!
Об детях забывал! обманывал жену!
Играл! проигрывал! в опеку взят указом!
Танцовщицу держал! и не одну:
Трех разом!
Пил мертвую! не спал ночей по девяти!
Всё отвергал: законы! совесть! веру!

Чацкий

Послушай! ври, да знай же меру;
Есть от чего в отчаянье придти.

Репетилов

Поздравь меня, теперь с людьми я знаюсь
С умнейшими!! – всю ночь не рыщу напролет.

Чацкий

Вот нынче, например?

Репетилов

Что́ ночь одна, – не в счет,
Зато спроси, где был?

Чацкий

И сам я догадаюсь.
Чай, в клубе?

Репетилов

В А́нглийском. Чтоб исповедь начать:
Из шумного я заседанья.
Пожало-ста молчи, я слово дал молчать;
У нас есть общество и тайные собранья
По четвергам. Секретнейший союз...

Чацкий

Ах! я, братец, боюсь.
Как? в клубе?

Репетилов

Именно.

Чацкий

Вот меры чрезвычайны,
Чтоб взáшей прогнать и вас, и ваши тайны.

Репетилов

Напрасно страх тебя берет,
Вслух, громко говорим, никто не разберет.
Я сам, как схватятся о камерах, присяжных,
О Бейроне, ну о матерьях важных,
Частенько слушаю, не разжимая губ;
Мне не под силу, брат, и чувствую, что глуп.
Ах! Alexandre! у нас тебя недоставало;
Послушай, миленький, потешь меня хоть мало;
Поедем-ка сейчас; мы, благо, на ходу;
С какими я тебя сведу
Людьми!!!.. уж на меня нисколько не похожи,
Что за люди, mon cher! Сок умной молодежи!

Чацкий

Бог с ними и с тобой. Куда я поскачу?
Зачем? в глухую ночь? Домой, я спать хочу.

Репетилов

Э! брось! кто нынче спит? Ну полно, без прелюдий,
Решись, а мы!.. у нас... решительные люди,
Горячих дюжина голов!
Кричим – подумаешь, что сотни голосов!..

Чацкий

Да из чего беснуетесь вы столько?

Репетилов

Шумим, братец, шумим.

Чацкий

Шумите вы? и только?

Репетилов

Не место объяснять теперь и недосуг,
Но государственное дело:
Оно, вот видишь, не созрело,
Нельзя же вдруг.
Что за люди! mon cher! Без дальних я историй
Скажу тебе: во-первых, князь Григорий!!
Чудак единственный! нас со смеху морит!
Век с англичанами, вся английская складка,
И так же он сквозь зубы говорит,
И так же коротко обстрижен для порядка.
Ты не знаком? о! познакомься с ним.
Другой – Воркулов Евдоким;
Ты не слышал, как он поет? о! диво!
Послушай, милый, особливо
Есть у него любимое одно:
«А! non лашьяр ми, но, но, но».
Еще у нас два брата:
Левон и Боринька, чудесные ребята!
Об них не знаешь, что сказать;
Но если гения прикажете назвать:
Удушьев Ипполит Маркелыч!!!
Ты сочинения его
Читал ли что-нибудь? хоть мелочь?
Прочти, братец, да он не пишет ничего;
Вот эдаких людей бы сечь-то
И приговаривать: писать, писать, писать;
В журналах можешь ты, однако, отыскать

Его *отрывок, взгляд и нечто*.
Об чем бишь *нечто?* – обо всем;
Всё знает, мы его на черный день пасем.
Но голова у нас, какой в России нету,
Не надо называть, узнаешь по портрету:
Ночной разбойник, дуэлист,
В Камчатку сослан был, вернулся алеутом
И крепко на руку нечист;
Да умный человек не может быть не плу́том.
Когда ж об честности высокой говорит,
Каким-то демоном внушаем:
Глаза в крови, лицо горит,
Сам плачет, и мы все рыдаем.
Вот люди, есть ли им подобные? Навряд...
Ну, между ими я, конечно, зауряд,
Немножко поотстал, ленив, подумать ужас!
Однако ж я, когда, умишком понатужась,
Засяду, часу не сижусь,
И как-то невзначай, вдруг каламбур рожу.
Другие у меня мысль эту же подцепят,
И шестером, глядь, водевильчик слепят,
Другие шестеро на музыку кладут,
Другие хлопают, когда его дают.
Брат, смейся, а что любо, любо:
Способностями бог меня не наградил,
Дал сердце доброе, вот чем я людям мил,
Совру – простят...

Лакей (у подъезда)

Карета Скалозуба.

Репетилов

Чья?

Явление 5

*Те же и Скалозуб, спускается с лестницы.
Репетилов (к нему навстречу)*

Ах! Скалозуб, душа моя,
Постой, куда же? сделай дружбу.

*(Душит его в объятиях.)
Чацкий*

Куда деваться мне от них!

*(Входит в швейцарскую.)
Репетилов (Скалозубу)*

Слух об тебе давно затих,
Сказали, что ты в полк отправился на службу,
Знакомы вы?

(Ищет Чацкого глазами.)

Упрямец! ускакал!
Нет нужды, я тебя нечаянно сыскал,
И просим-ка со мной, сейчас, без отговорок:
У князь-Григория теперь народу тьма,
Увидишь человек нас сорок,
Фу! сколько, братец, там ума!
Всю ночь толкуют, не наскучат,
Во-первых, напоят шампанским на убой,
А во-вторых, таким вещам научат,
Каких, конечно, нам не выдумать с тобой.

Скалозуб

Избавь. Ученостью меня не обморочишь,
Скликай других, а если хочешь,
Я князь-Григорию и вам
Фельдфебеля в Волтеры дам,
Он в три шеренги вас построит,
А пикнете, так мигом успокоит.

Репетилов

Всё служба на уме! Mon cher, гляди сюда:
И я в чины бы лез, да неудачи встретил,
Как, может быть, никто и никогда;
По статской я служил, тогда

Барон фон Клоц в министры метил,
А я —
К нему в зятя.
Шел напрямик без дальней думы,
С его женой и с ним пускался в реверси,
Ему и ей какие суммы
Спустил, что боже упаси!
Он на Фонтанке жил, я возле дом построил,
С колоннами! огромный! сколько стоил!
Женился наконец на дочери его,
Приданого взял – шиш, по службе – ничего.
Тесть немец, а что проку? —
Боялся, видишь, он упреку
За слабость будто бы к родне!
Боялся, прах его возьми, да легче ль мне?
Секретари его все хамы, все продажны,
Людишки, пишущая тварь,
Все вышли в знать, все нынче важны,
Гляди-ка в адрес-календарь.
Тьфу! служба и чины, кресты – души мытарства,
Лахмотьев Алексей чудесно говорит,
Что радикальные потребны тут лекарства,
Желудок дольше не варит.

(Останавливается, увидя, что Загорецкий заступил место Скалозуба, который покуда уехал.)

Явление 6

Репетилов, Загорецкий.
Загорецкий

Извольте продолжать, вам искренно признаюсь,
Такой же я, как вы, ужасный либерал!
И от того, что прям и смело объясняюсь,
Куда как много потерял!..

Репетилов (с досадой)

Все врознь, не говоря ни слова;
Чуть из виду один, гляди уж нет другого.
Был Чацкий, вдруг исчез, потом и Скалозуб.

Загорецкий

Как думаете вы об Чацком?

Репетилов

Он не глуп,
Сейчас столкнулись мы, тут всякие турусы,
И дельный разговор зашел про водевиль.
Да! водевиль есть вещь, а прочее всё гиль.
Мы с ним... у нас... одни и те же вкусы.

Загорецкий

А вы заметили, что он
В уме сурьезно поврежден?

Репетилов

Какая чепуха!

Загорецкий

Об нем все этой веры.

Репетилов

Вранье.

Загорецкий

Спросите всех.

Репетилов

Химеры.

Загорецкий

А кстати, вот князь Петр Ильич,
Княгиня и с княжнами.

Репетилов

Дичь.

Явление 7

Репетилов, Загорецкий, Князь и Княгиня с шестью дочерьми, немного погодя Хлестова спускается с парадной лестницы, Молчалин ведет ее под руку. Лакеи в суетах.
Загорецкий

Княжнѣ, пожалуйста, скажите ваше мненье,
Безумный Чацкий или нет?

1-я княжна

Какое ж в этом есть сомненье?

2-я княжна

Про это знает целый свет.

3-я княжна

Дрянские, Хворовы, Варляньские, Скачковы.

4-я княжна

Ах! вести старые, кому они новы́?

5-я княжна

Кто сомневается?

Загорецкий

Да вот не верит...

6-я княжна

Вы!

Все вместе

Мсьё Репетилов! Вы! Мсьё Репетилов! что вы!
Да как вы! Можно ль против всех!
Да почему вы? стыд и смех.

Репетилов (затыкает себе уши)

Простите, я не знал, что это слишком гласно.

Княгиня

Еще не гласно бы, с ним говорить опасно,
Давно бы запереть пора,
Послушать, так его мизинец
Умнее всех, и даже князь-Петра!
Я думаю, он просто якобинец,
Ваш Чацкий!!!.. Едемте. Князь, ты везти бы мог
Катишь или Зизи, мы сядем в шестиместной.

Хлестова (с лестницы)

Княгиня, карточный должок.

Княгиня

За мною, матушка.

Все (друг к другу)

Прощайте.

Княжеская фамилия уезжает и Загорецкий тоже.

Явление 8

Репетилов, Хлёстова, Молчалин.

Репетилов

Царь небесный!
Амфиса Ниловна! Ах! Чацкий! бедный! вот!
Что наш высокий ум! и тысяча забот!
Скажите, из чего на свете мы хлопочем!

Хлёстова

Так бог ему судил; а впрочем,
Полечат, вылечат авось;
А ты, мой батюшка, неисцелим, хоть брось.
Изволил вовремя явиться! —
Молчалин, вон чуланчик твой,
Не нужны проводы, поди, господь с тобой.

Молчалин уходит к себе в комнату.

Прощайте, батюшка; пора перебеситься.

(Уезжает.)

Явление 9

Репетилов со своим лакеем.

Репетилов

Куда теперь направить путь?
А дело уж идет к рассвету.
Поди, сажай меня в карету,
Вези куда-нибудь.

(Уезжает.)

Явление 10

Последняя лампа гаснет.

Чацкий (выходит из швейцарской)

Что это? слышал ли моими я ушами!
Не смех, а явно злость. Какими чудесами,
Через какое колдовство
Нелепость обо мне все в голос повторяют!
И для иных как словно торжество,
Другие будто страдают...
О! если б кто в людей проник:
Что хуже в них? душа или язык?
Чье это сочиненье!
Поверили глупцы, другим передают,
Старухи вмиг тревогу бьют —
И вот общественное мненье!
И вот та родина... Нет, в нынешний приезд,
Я вижу, что она мне скоро надоест.
А Софья знает ли? – Конечно, рассказали,
Она не то чтобы мне именно во вред
Потешилась, и правда или нет —
Ей всё равно, другой ли, я ли,
Никем по совести она не дорожит.
Но этот обморок, беспамятство откуда?? —
Нерв избалованность, причуда, —
Возбúдит малость их, и малость утишит, —
Я признаком почел живых страстей. – Ни крошки:
Она, конечно бы, лишилась так же сил,
Когда бы кто-нибудь ступил
На хвост собачки или кошки.

София

(над лестницей во втором этаже, со свечкою)

Молчалин, вы?

(Поспешно опять дверь припирает.)

Чацкий

Она! она сама!
Ах! голова горит, вся кровь моя в волненьи.
Явилась! нет ее! неужели в виденьи?
Не впрямь ли я сошел с ума?
К необычайности я точно приготовлен;
Но не виденье тут, свиданья час условлен.
К чему обманывать себя мне самого?
Звала Молчалина, вот комната его.

Лакей его (с крыльца)

Каре...

Чацкий

Сс!..

(Выталкивает его вон.)

Буду здесь, и не смыкаю глазу
Хоть до утра. Уж коли горе пить,
Так лучше сразу,
Чем медлить, – а беды медленьем не избыть.
Дверь отворится.

(Прячется за колонну.)

Явление 11

Чацкий спрятан, *Лиза* со свечкой.

Лиза

Ах! мочи нет! робею.
В пустые сени! в ночь! боишься домовых,
Боишься и людей живых.
Мучительница-барышня, бог с нею.
И Чацкий, как бельмо в глазу;
Вишь, показался ей он где-то здесь, внизу.

(Осматривается.)

Да! как же! по сеням бродить ему охота!
Он, чай, давно уж за ворота,
Любовь на завтра поберег,
Домой, и спать залег.
Однако велено к сердечному толкнуться.

(Стучится к Молчалину.)

Послушайте-с. Извольте-ка проснуться.
Вас кличет барышня, вас барышня зовет.
Да поскорей, чтоб не застали.

Явление 12

Чацкий за колонною, *Лиза*, *Молчалин* (потягивается и зевает), *София* (крадется сверху).
Лиза

Вы, сударь, камень, сударь, лед.

Молчалин

Ах! Лизанька, ты от себя ли?

Лиза

От барышни-с.

Молчалин

Кто б отгадал,
Что в этих щечках, в этих жилках
Любви еще румянец не играл!
Охота быть тебе лишь только на посылках?

Лиза

А вам, искателям невест,
Не нежиться и не зевать бы;
Пригож и мил, кто не доест
И не доспит до свадьбы.

Молчалин

Какая свадьба? с кем?

Лиза

А с барышней?

Молчалин

Поди,
Надежды много впереди,
Без свадьбы время проволóчим.

Лиза

Что вы, сударь! да мы кого ж
Себе в мужья другого прочим?

Молчалин

Не знаю. А меня так разбирает дрожь,
И при одной я мысли трушу,
Что Павел Афанасьич раз
Когда-нибудь поймает нас,
Разгонит, проклянёт!.. Да что? открыть ли душу?
Я в Софье Павловне не вижу ничего
Завидного. Дай бог ей век прожить богато,
Любила Чацкого когда-то,
Меня разлюбит, как его.
Мой ангельчик, желал бы вполовину
К ней то же чувствовать, что чувствую к тебе;
Да нет, как ни твержу себе,
Готовлюсь нежным быть, а свижусь – и простыну.

София (в сторону)

Какие низости!

Чацкий (за колонною)

Подлец!

Лиза

И вам не совестно?

Молчалин

Мне завещал отец:
Во-первых, угождать всем людям без изъятья —
Хозяину, где доведется жить,
Начальнику, с кем буду я служить,
Слуге его, который чистит платья,
Швейцару, дворнику, для избежанья зла,
Собаке дворника, чтоб ласкова была.

Лиза

Сказать, сударь, у вас огромная опека!

Молчалин

И вот любовника я принимаю вид
В угодность дочери такого человека...

Лиза

Который кормит и поит,
А иногда и чином подарит?
Пойдемте же, довольно толковали.

Молчалин

Пойдем любовь делить плачевной нашей крали.
Дай, обниму тебя от сердца полноты.

Лиза не дается.

Зачем она не ты!

(Хочет идти, София не пускает.)

София

(почти шепотом, вся сцена вполголоса)

Нейдите далее, наслушалась я много,
Ужасный человек! себя я, стен стыжусь.

Молчалин

Как! Софья Павловна...

София

Ни слова, ради бога,
Молчите, я на всё решусь.

Молчалин

(бросается на колена, София отталкивает его)

Ах! вспомните! не гневайтесь, взгляните!..

София

Не помню ничего, не докучайте мне.
Воспоминания! Как острый нож оне.

Молчалин (ползает у ног ее)

Помилуйте...

София

Не подличайте, встаньте.
Ответа не хочу, я знаю ваш ответ,
Солжете...

Молчалин

Сделайте мне милость...

София

Нет. Нет. Нет.

Молчалин

Шутил, и не сказал я ничего, окро́ме...

София

Отстаньте, говорю, сейчас,
Я криком разбужу всех в доме
И погублю себя и вас.

Молчалин встает.

Я с этих пор вас будто не знавала.
Упреков, жалоб, слез моих
Не смейте ожидать, не стоите вы их;
Но чтобы в доме здесь заря вас не застала,
Чтоб никогда об вас я больше не слыхала.

Молчалин

Как вы прикажете.

София

Иначе расскажу
Всю правду батюшке, с досады.
Вы знаете, что я собой не дорожу.
Подите. – Стойте, будьте рады,
Что при свиданиях со мной в ночной тиши
Держались более вы робости во нраве,
Чем даже днем, и при людях, и въяве;
В вас меньше дерзости, чем кривизны души.
Сама довольна тем, что ночью всё узнала,
Нет укоряющих свидетелей в глазах,
Как давеча, когда я в обморок упала,
Здесь Чацкий был...

Чацкий (бросается между ими)

Он здесь, притворщица!

Лиза и София

Ах! Ах!..

Лиза свечку роняет с испугу; Молчалин скрывается к себе в комнату.

Явление 13

Те же, кроме Молчалина.

Чацкий

Скорее в обморок, теперь оно в порядке,
Важнее давишной причина есть тому,
Вот наконец решение загадке!
Вот я пожертвован кому!
Не знаю, как в себе я бешенство умерил!
Глядел, и видел, и не верил!
А милый, для кого забыт
И прежний друг, и женский страх и стыд, —
За двери прячется, боится быть в ответе.
Ах! как игру судьбы постичь?
Людей с душой гонительница, бич! —
Молчалины блаженствуют на свете!

София (вся в слезах)

Не продолжайте, я виню себя кругом.
Но кто бы думать мог, чтоб был он так коварен!

Лиза

Стук! шум! ах! боже мой! сюда бежит весь дом.
Ваш батюшка вот будет благодарен.

Явление 14

*Чацкий, Софья, Лиза, Фамусов, толпа слуг со свечами.
Фамусов*

Сюда! за мной! скорей! скорей!
Свечей побольше, фонарей!
Где домовые? Ба! знакомые всё лица!
Дочь, Софья Павловна! страмница!
Бесстыдница! где! с кем! Ни дать ни взять она,
Как мать ее, покойница жена.
Бывало, я с дражайшей половиной
Чуть врознь – уж где-нибудь с женщиной!
Побойся бога, как? чем он тебя прельстил?
Сама его безумным называла!
Нет! глупость на меня и слепота напала!
Всё это заговор, и в заговоре был
Он сам, и гости все. За что я так наказан!..

Чацкий (Софьи)

Так этим вымыслом я вам еще обязан?

Фамусов

Брат, не финти, не дамся я в обман,
Хоть подеретесь, не поверю.
Ты, Филька, ты прямой чурбан,
В швейцары произвел ленивую тетерю,
Не знает ни про что, не чуёт ничего.
Где был? куда ты вышел?
Сеней не запер для чего?
И как недосмотрел? и как ты недослышал?
В работу вас, на поселенье вас:
За грош продать меня готовы.
Ты, быстроглазая, всё от твоих проказ;
Вот он, Кузнецкий мост, наряды и обновы;
Там выучилась ты любовников сводить,
Постой же, я тебя исправлю:
Изволь-ка в избу, марш, за птицами ходить;
Да и тебя, мой друг, я, дочка, не оставлю,
Еще дни два терпение возьми;
Не быть тебе в Москве, не жить тебе с людьми;
Подалее от этих хватов,
В деревню, к тетке, в глушь, в Саратов,
Там будешь горе горевать,
За пяльцами сидеть, за святцами зевать.
А вас, сударь, прошу я толком

Туда не жаловать ни прямо, ни проселком;
И ваша такова последняя черта,
Что, чай, ко всякому дверь будет заперта:
Я постараюсь, я, в набат я приударю,
По городу всему наделаю хлопот
И оглашу во весь народ:
В Сенат подам, министрам, государю.

Чацкий

(после некоторого молчания)

Не образумлюсь... виноват,
И слушаю, не понимаю,
Как будто всё еще мне объяснить хотят,
Растерян мыслями... чего-то ожидаю.

(С жаром.)

Слепец! я в ком искал награду всех трудов!
Спешил!.. летел! дрожал! вот счастье, думал,
близко.
Пред кем я давеча так страстно и так низко
Был расточитель нежных слов!
А вы! о боже мой! кого себе избрали?
Когда подумаю, кого вы предпочли!
Зачем меня надеждой завлекли?
Зачем мне прямо не сказали,
Что всё прошедшее вы обратили в смех?!
Что память даже вам постыла
Тех чувств, в обоих нас движений сердца тех,
Которые во мне ни даль не охладила,
Ни развлечения, ни перемена мест.
Дышал, и ими жил, был занят непрерывно!
Сказали бы, что вам внезапный мой приезд,
Мой вид, мои слова, поступки – всё противно,
Я с вами тотчас бы сношения пресек,
И перед тем, как навсегда расстаться,
Не стал бы очень добираться,
Кто этот вам любезный человек?..

(Насмешливо.)

Вы помиритеcь с ним, по размышленьи зрелом.
Себя крушить, и для чего!
Подумайте, всегда вы можете его
Беречь, и пеленать, и спсылать за делом.
Муж-мальчик, муж-слуга, из жениных пажей —
Высокий идеал московских всех мужей. —
Довольно!.. с вами я горжусь моим разрывом.

А вы, сударь отец, вы, страстные к чинам:
Желаю вам дремать в неведеньи счастливым,
Я сватаньем моим не угрожаю вам.
Другой найдется благодравный,
Низкопоклонник и делец,
Достоинствами наконец
Он будущему тестю равный.
Так! отрезвился я сполна,
Мечтанья с глаз долой – и спала пелена;
Теперь не худо б было сряду
На дочь и на отца,
И на любовника глупца,
И на весь мир излить всю желчь и всю досаду.
С кем был! Куда меня закинула судьба!
Все гонят! все клянут! Мучителей толпа,
В любви предателей, в вражде неутомимых,
Рассказчиков неукротимых,
Нескладных умников, лукавых простяков,
Старух зловещих, стариков,
Дряхлеющих над выдумками, вздором, —
Безумным вы меня прославили всем хором.
Вы правы: из огня тот выйдет невредим,
Кто с вами день пробыть успеет,
Подышит воздухом одним,
И в нем рассудок уцелеет.
Вон из Москвы! сюда я больше не ездук.
Бегу, не оглянусь, пойду искать по свету,
Где оскорбленному есть чувству уголок!..
Карету мне, карету!

(Уезжает.)

Явление 15

Кроме Чацкого

Фамусов

Ну что? не видишь ты, что он с ума сошел?
Скажи сурьезно:
Безумный! что он тут за чепуху молол!
Низкопоклонник! тесть! и про Москву так грозно!
А ты меня решилась уморить?
Моя судьба еще ли не плачевна?
Ах! боже мой! что станет говорить
Княгиня Марья Алексевна!

Конец

СПЕЦИФИКАЦИЯ КОНТРОЛЬНЫХ ИЗМЕРИТЕЛЬНЫХ МАТЕРИАЛОВ

Итоговая контрольная работа за 10 класс

Назначение контрольной работы – контроль знаний по теме «Обобщение и систематизация знаний учащихся по курсу информатики 10 класса, профиль».

Время выполнения работы.

На выполнение всей работы отводится 80 минут.

План контрольной работы

№ задания	Раздел программы (содержательная линия)	Проверяемый планируемый результат	Уровень сложности	Тип задания	ККЭ*	ККТ*	Максимальный балл
1.	Информационные технологии	Умение представлять и считывать данные в разных типах информационных моделей (схемы, карты, таблицы, графики и формулы)	Базовый	С кратким ответом	1.3.1	1.2.2	1
2.	Логика	Умение строить таблицы истинности и логические схемы	Базовый	С кратким ответом	1.5.1	1.1.6	1
3.	Информационные технологии	Умение поиска информации в реляционных базах данных	Базовый	С кратким ответом	3.5.1	2.2	1
4.	Кодирование информации	Умение кодировать и декодировать информацию	Базовый	С кратким ответом	1.1.2	1.2.2	1
5.	Алгоритмы обработки информации	Формальное исполнение простого алгоритма, записанного на естественном языке, или умение создавать линейный алгоритм для формального исполнителя с ограниченным набором команд, или умение восстанавливать исходные данные линейного алгоритма по результатам его работы	Базовый	С кратким ответом	1.6.3	1.1.3	1
6.	Алгоритмы обработки информации	Определение возможных результатов работы простейших алгоритмов управления исполнителями и вычислительных алгоритмов	Базовый	С кратким ответом	1.7.2	1.1.4	1
7.	Измерение информации	Умение определять объём памяти, необходимый	Базовый	С кратким ответом	3.3.1	1.3.2	1

№ задания	Раздел программы (содержательная линия)	Проверяемый планируемый результат	Уровень сложности	Тип задания	ККЭ*	ККТ*	Максимальный балл
		для хранения графической и звуковой информации					
8.	Измерение информации	Знание основных понятий и методов, используемых при измерении количества информации	Базовый	С кратким ответом	1.1.3	1.3.1	1
9.	Информационные технологии	Умение обрабатывать числовую информацию в электронных таблицах	Базовый	С кратким ответом	3.4.1	1.1.1	1
10.	Информационные технологии	Информационный поиск средствами операционной системы или текстового процессора	Базовый	С кратким ответом	3.5.2	2.1	1
11.	Измерение информации	Умение подсчитывать информационный объём сообщения	Повышенный	С кратким ответом	1.1.3	1.3.1	1
12.	Алгоритмы обработки информации	Умение исполнить алгоритм для конкретного исполнителя с фиксированным набором команд	Повышенный	С кратким ответом	1.6.2	1.2.2	1
13.	Информационные технологии	Умение представлять и считывать данные в разных типах информационных моделей (схемы, карты, таблицы, графики и формулы)	Повышенный	С кратким ответом	1.3.1	1.2.1	1
14.	Системы счисления	Знание позиционных систем счисления	Повышенный	С кратким ответом	1.4.1	1.1.3	1
15.	Логика	Знание основных понятий и законов математической логики	Повышенный	С кратким ответом	1.5.1	1.1.7	1
Общий балл							15

*ККЭ – код контролируемого элемента (Кодификатор проверяемых требований к результатам освоения основной образовательной программы среднего общего образования и элементов содержания для проведения основного государственного экзамена по ИНФОРМАТИКЕ).

ККТ – код контролируемого требования (Кодификатор проверяемых требований к результатам освоения основной образовательной программы среднего общего образования и элементов содержания для проведения основного государственного экзамена по ИНФОРМАТИКЕ).

Критерии оценивания контрольной работы

Максимальный балл за выполнение работы составляет – 15 баллов. На основе баллов, выставленных за выполнение всех заданий, подсчитывается первичный балл, который переводится в отметку по пятибалльной шкале.

% выполнения от максимального балла	Количество баллов	Цифровая отметка	Уровневая шкала
-------------------------------------	-------------------	------------------	-----------------

90-100	14-15	5	Повышенный
70-89	11-13	4	
50-69	8-10	3	Базовый
30-49	5-7	2	Недостаточный
0-29	0-4	1	

Инструкция по проверке и оценке работ

№ задания	Планируемый результат	Правильный ответ		Критерии оценивания / Максимальный балл
		1 вариант	2 вариант	
1.	Умение представлять и считывать данные в разных типах информационных моделей (схемы, карты, таблицы, графики и формулы)	28	40	1
2.	Умение строить таблицы истинности и логические схемы	yzx	xzy	1
3.	Умение поиска информации в реляционных базах данных	63140	306100	1
4.	Умение кодировать и декодировать информацию	23	001	1
5.	Формальное исполнение простого алгоритма, записанного на естественном языке, или умение создавать линейный алгоритм для формального исполнителя с ограниченным набором команд, или умение восстанавливать исходные данные линейного алгоритма по результатам его работы	6	46	1
6.	Определение возможных результатов работы простейших алгоритмов управления исполнителями и вычислительных алгоритмов	49	48	1
7.	Умение определять объём памяти, необходимый для хранения графической и звуковой информации	16	14	1
8.	Знание основных понятий и методов, используемых при измерении количества информации	1024	162	1
9.	Умение обрабатывать числовую информацию в электронных таблицах	1878	458	1
10.	Информационный поиск средствами операционной системы или текстового процессора	20	3	1
11.	Умение подсчитывать информационный объём сообщения	1000	2500	1
12.	Умение исполнить алгоритм для конкретного исполнителя с фиксированным набором команд	28	13	1
13.	Умение представлять и считывать данные в разных типах информационных моделей (схемы, карты, таблицы, графики и формулы)	12	13	1
14.	Знание позиционных систем счисления	5	10	1
15.	Знание основных понятий и законов математической логики	20	15	1
Общий балл				15

Контрольная работа Демоверсия

1. На рисунке справа схема дорог Н-ского района изображена в виде графа, в таблице содержатся сведения о дорогах между населёнными пунктами (звездочка означает, что дорога между соответствующими городами есть).

	1	2	3	4	5	6
1		*		*		
2	*			*		*
3				*	*	
4	*	*	*		*	*
5			*	*		
6		*		*		

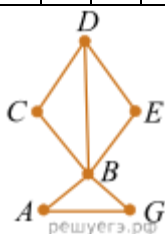

Так как таблицу и схему рисовали независимо друг от друга, то нумерация населённых пунктов в таблице никак не связана с буквенными обозначениями на графе. Определите номера населённых пунктов А и G в таблице. В ответе запишите числа в порядке возрастания без разделителей.

2. Логическая функция F задаётся выражением $((x \rightarrow y) \equiv (z \rightarrow w)) \vee (x \wedge w)$.

Дан частично заполненный фрагмент, содержащий **неповторяющиеся** строки таблицы истинности функции F .

Определите, какому столбцу таблицы истинности соответствует каждая из переменных x, y, z, w .

Переменная 1	Переменная 2	Переменная 3	Переменная 4	Функция
???	???	???	???	F
1				0
1	1			0
1	1	1		0

В ответе напишите буквы x, y, z, w в том порядке, в котором идут соответствующие им столбцы (сначала — буква, соответствующая первому столбцу; затем — буква, соответствующая второму столбцу, и т. д.). Буквы в ответе пишите подряд, никаких разделителей между буквами ставить не нужно.

Пример. Пусть задано выражение $x \rightarrow y$, зависящее от двух переменных x и y , и фрагмент таблицы истинности:

Переменная 1	Переменная 1	Функция
???	???	F
0	1	0

Тогда первому столбцу соответствует переменная y , а второму столбцу соответствует переменная x . В ответе нужно написать: yx .

3. В файле приведён фрагмент базы данных «Продукты», содержащей информацию о поставках товаров и их продаже. База данных состоит из трёх таблиц.

Задание 3

Таблица «Движение товаров» содержит записи о поставках товаров в магазины города в первой декаде июня 2021 г. и о продаже товаров в этот же период. Таблица «Товар» содержит данные о товарах. Таблица «Магазин» содержит адреса магазинов.

На рисунке приведена схема базы данных, содержащая все поля каждой таблицы и связи между ними.



Используя информацию из приведённой базы данных, определите общую выручку от продажи всех видов кофе в магазинах Октябрьского района за указанный период.

В ответе запишите целое число — найденную общую стоимость в рублях.

4. По каналу связи передаются сообщения, содержащие только семь букв: А, Б, В, Д, Е, И, Н. Для передачи используется двоичный код, удовлетворяющий условию Фано. Кодовые слова для некоторых букв известны: А — 110, Б — 01, И — 000. Какое наименьшее количество двоичных знаков потребуется для кодирования слова ВВЕДЕНИЕ?

Примечание. Условие Фано означает, что ни одно кодовое слово не является началом другого кодового слова.

5. Автомат обрабатывает натуральное число N по следующему алгоритму:

1. Строится двоичная запись числа N .
2. Удаляется первая слева единица и все следующие непосредственно за ней нули. Если после этого в числе не остаётся цифр, результат этого действия считается равным нулю.
3. Полученное число переводится в десятичную запись.
4. Новое число вычитается из исходного, полученная разность выводится на экран.

Пример. Дано число $N = 11$. Алгоритм работает следующим образом.

1. Двоичная запись числа N : 1011.
2. Удаляется первая единица и следующий за ней ноль: 11.
3. Десятичное значение полученного числа 3.
4. На экран выводится число $11 - 3 = 8$.

Сколько разных значений будет показано на экране автомата при последовательном вводе всех натуральных чисел от 10 до 1000?

6. Исполнитель Черепаха действует на плоскости с декартовой системой координат. В начальный момент Черепаха находится в начале координат, её голова направлена вдоль

положительного направления оси ординат, хвост опущен. При опущенном хвосте Черепаха оставляет на поле след в виде линии. В каждый конкретный момент известно положение исполнителя и направление его движения. У исполнителя существует две команды: **Вперёд n** (где n — целое число), вызывающая передвижение Черепахи на n единиц в том направлении, куда указывает её голова, и **Направо t** (где t — целое число), вызывающая изменение направления движения на t градусов по часовой стрелке. Запись

Повтори k [Команда1 Команда2 ... Команда S]

означает, что последовательность из S команд повторится k раз. Черепахе был дан для исполнения следующий алгоритм:

Повтори 4 [Вперёд 7 Направо 90 Вперёд 8 Направо 90]

Определите, сколько точек с целочисленными координатами будут находиться внутри области, ограниченной линией, заданной данным алгоритмом. *Точки на линии учитывать не следует.*

7. Музыкальный фрагмент был оцифрован и записан в виде файла без использования сжатия данных. Получившийся файл был передан в город А по каналу связи за 30 секунд. Затем тот же музыкальный фрагмент был оцифрован повторно с разрешением в 2 раза выше и частотой дискретизации в 1,5 раза меньше, чем в первый раз. Сжатие данных не производилось. Полученный файл был передан в город Б; пропускная способность канала связи с городом Б в 4 раза выше, чем канала связи с городом А. Сколько секунд длилась передача файла в город Б? В ответе запишите только целое число, единицу измерения писать не нужно.

8. Матвей составляет 6-буквенные коды из букв М, А, Т, В, Е, Ё. Каждую букву нужно использовать ровно 1 раз, при этом код не может начинаться с буквы Ё и не может содержать сочетания АЕ. Сколько различных кодов может составить Матвей?

9. Электронная таблица содержит результаты ежечасного измерения температуры воздуха на протяжении трёх месяцев. Определите, сколько раз за время измерений результат очередного измерения оказывался ниже результата предыдущего на 2 и более градусов. Задание 9

10. Определите, сколько раз в тексте произведения А. С. Пушкина «Дубровский» встречается существительное «пир» в любом числе и падеже. Задание 10

11. При регистрации в компьютерной системе каждому пользователю выдаётся идентификатор, состоящий из 10 символов, первый и последний из которых — одна из 18 букв, а остальные — цифры (допускается использование 10 десятичных цифр). Каждый такой идентификатор в компьютерной программе записывается минимально возможным и одинаковым целым количеством байт (при этом используют посимвольное кодирование; все цифры кодируются одинаковым и минимально возможным количеством бит, все буквы также кодируются одинаковым и минимально возможным количеством бит).

Определите объём памяти, отводимый этой программой для записи 25 идентификаторов. (Ответ дайте в байтах.)

12. Исполнитель Редактор получает на вход строку цифр и преобразовывает её. Редактор может выполнять две команды, в обеих командах v и w обозначают цепочки цифр.

А) **заменить** (v, w).

Эта команда заменяет в строке первое слева вхождение цепочки v на цепочку w . Например, выполнение команды

заменить (555, 63)

преобразует строку 12555550 в строку 1263550.

Если в строке нет вхождений цепочки v , то выполнение команды **заменить** (v, w) не меняет эту строку.

Б) **нашлось** (v).

Эта команда проверяет, встречается ли цепочка v в строке исполнителя Редактор. Если она встречается, то команда возвращает логическое значение «истина», в противном случае возвращает значение «ложь». Строка исполнителя при этом не изменяется.

Цикл

ПОКА *условие*

последовательность команд

КОНЕЦ ПОКА

выполняется, пока условие истинно.

В конструкции

ЕСЛИ *условие*

ТО *команда1*

ИНАЧЕ *команда2*

КОНЕЦ ЕСЛИ

выполняется *команда1* (если условие истинно) или *команда2* (если условие ложно).

Какая строка получится в результате применения приведённой ниже программы к строке, состоящей из 1000 идущих подряд цифр 9? В ответе запишите полученную строку.

НАЧАЛО

ПОКА **нашлось** (999) ИЛИ **нашлось** (888)

ЕСЛИ **нашлось** (888)

ТО **заменить** (888, 9)

ИНАЧЕ **заменить** (999, 8)

КОНЕЦ ЕСЛИ

КОНЕЦ ПОКА

КОНЕЦ

13. На рисунке — схема дорог, связывающих пункты А, Б, В, Г, Д, Е, Ж, И, К, Л, М, Н.

Сколько существует различных путей из пункта А в пункт Н, не проходящих через пункт В?

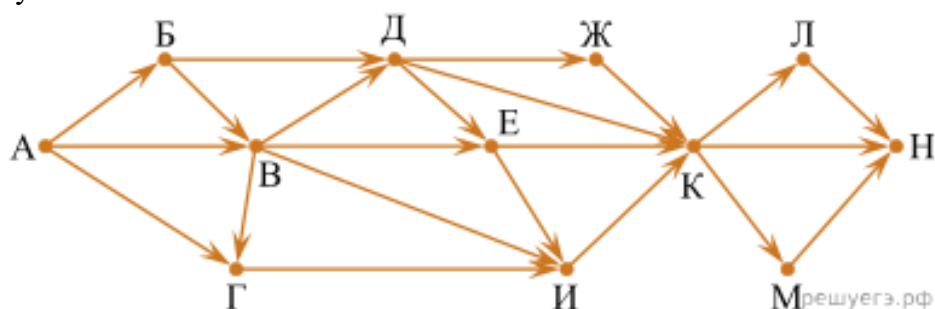

14. Сколько единиц содержится в двоичной записи значения выражения: $4^{2020} + 2^{2017} - 15$?

15. Для какого наибольшего целого неотрицательного числа A выражение $(2x + 3y < 30) \vee (x + y \geq A)$

тождественно истинно при любых целых неотрицательных x и y ?

Ключ

№ п/п	1	2	3	4	5	6	7	8	9	10	11	12	13	14	15
Ответ	35	zyxw	306100	23	7	42	10	504	458	1	150	8899	15	2015	10

Контрольная работа Вариант 1

1. На рисунке схема дорог изображена в виде графа, в таблице содержатся сведения о длине этих дорог в километрах.

	П1	П2	П3	П4	П5	П6	П7	П8
П1				37				23
П2			25			44		46
П3		25						
П4	37				34		42	
П5				34		24	28	
П6		44			24		29	
П7				42	28	29		31
П8	23	46					31	

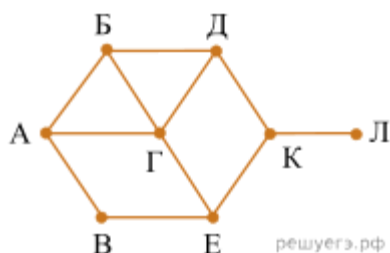

Так как таблицу и схему рисовали независимо друг от друга, то нумерация населённых пунктов в таблице никак не связана с буквенными обозначениями на графе. Определите длину дороги из пункта Б в пункт Г. В ответе запишите целое число.

ВНИМАНИЕ. Длины отрезков на схеме не отражают длины дорог.

2. Логическая функция F задаётся выражением $(x \equiv z) \vee (x \rightarrow (y \wedge z))$.

Дан частично заполненный фрагмент, содержащий **неповторяющиеся** строки таблицы истинности функции F .

Определите, какому столбцу таблицы истинности соответствует каждая из переменных x, y, z .

Переменная 1	Переменная 2	Переменная 3	Функция
???	???	???	F
0	0		0
1			0

В ответе напишите буквы x, y, z в том порядке, в котором идут соответствующие им столбцы (сначала — буква, соответствующая первому столбцу; затем — буква, соответствующая второму столбцу, и т. д.). Буквы в ответе пишите подряд, никаких разделителей между буквами ставить не нужно.

Пример. Пусть задано выражение $x \rightarrow y$, зависящее от двух переменных x и y , и фрагмент таблицы истинности:

Переменная 1	Переменная 2	Функция
???	???	F
0	1	0

Тогда первому столбцу соответствует переменная y , а второму столбцу соответствует переменная x . В ответе нужно написать: yx .

3. В файле приведён фрагмент базы данных «Продукты», содержащей информацию о поставках товаров и их продаже. База данных состоит из трёх таблиц.

Задание 3

Таблица «Движение товаров» содержит записи о поставках товаров в магазины города в первой декаде июня 2021 г. и о продаже товаров в этот же период. Таблица «Товар» содержит данные о товарах. Таблица «Магазин» содержит адреса магазинов.

На рисунке приведена схема базы данных, содержащая все поля каждой таблицы и связи между ними.



Используя информацию из приведённой базы данных, определите общую выручку от продажи всех видов сахара в магазинах Первомайского района за указанный период.

В ответе запишите целое число — найденную общую стоимость в рублях.

4. По каналу связи передаются сообщения, содержащие только семь букв: А, Б, И, К, Л, О, С. Для передачи используется двоичный код, удовлетворяющий условию Фано. Кодовые слова для некоторых букв известны: А — 001, И — 01, С — 10. Какое наименьшее количество двоичных знаков потребуется для кодирования слова КОЛОБОК?

Примечание. Условие Фано означает, что ни одно кодовое слово не является началом другого кодового слова.

5. Автомат обрабатывает натуральное число N по следующему алгоритму:

1. Строится двоичная запись числа N .
2. Удаляется первая слева единица и все следующие непосредственно за ней нули. Если после этого в числе не остаётся цифр, результат этого действия считается равным нулю.
3. Полученное число переводится в десятичную запись.
4. Новое число вычитается из исходного, полученная разность выводится на экран.

Пример. Дано число $N = 11$. Алгоритм работает следующим образом.

1. Двоичная запись числа N : 1011.
2. Удаляется первая единица и следующий за ней ноль: 11.
3. Десятичное значение полученного числа 3.
4. На экран выводится число $11 - 3 = 8$.

Сколько разных значений будет показано на экране автомата при последовательном вводе всех натуральных чисел от 100 до 3000?

6. Исполнитель Черепаха действует на плоскости с декартовой системой координат. В начальный момент Черепаха находится в начале координат, её голова направлена вдоль

положительного направления оси ординат, хвост опущен. При опущенном хвосте Черепаха оставляет на поле след в виде линии. В каждый конкретный момент известно положение исполнителя и направление его движения. У исполнителя существует две команды: **Вперёд n** (где n — целое число), вызывающая передвижение Черепахи на n единиц в том направлении, куда указывает её голова, и **Направо m** (где m — целое число), вызывающая изменение направления движения на m градусов по часовой стрелке. Запись

Повтори k [Команда1 Команда2 ... Команда S]

означает, что последовательность из S команд повторится k раз. Черепахе был дан для исполнения следующий алгоритм:

Повтори 4 [Вперёд 8 Направо 90 Вперёд 8 Направо 90]

Определите, сколько точек с целочисленными координатами будут находиться внутри области, ограниченной линией, заданной данным алгоритмом. *Точки на линии учитывать не следует.*

7. Для хранения произвольного растрового изображения размером 1024×1024 пикселей отведено 512 Кбайт памяти, при этом для каждого пикселя хранится двоичное число — код цвета этого пикселя. Для каждого пикселя для хранения кода выделено одинаковое количество бит. Сжатие данных не производится. Какое максимальное количество цветов можно использовать в изображении?

8. Михаил составляет 5-буквенные коды. В кодах разрешается использовать только буквы А, Б, В, Г, Д, при этом код не может начинаться с гласной и не может содержать двух одинаковых букв подряд. Сколько различных кодов может составить Михаил?

9. В каждой строке электронной таблицы записаны три натуральных числа, задающих длины трёх взаимно перпендикулярных рёбер прямоугольного параллелепипеда. Определите, сколько в таблице троек, для которых у заданного ими параллелепипеда для любых трёх граней с общей вершиной сумма площадей двух из них больше площади третьей.

Задание 9

10. Определите, сколько раз в тексте произведения А. С. Грибоедова «Горе от ума», не считая сносок, встречается слово «батюшка» или «Батюшка». Другие формы слова «батюшка», такие как «батюшке», «батюшки» и т. д., учитывать не следует. В ответе укажите только число.

Задание 10

11. При регистрации в компьютерной системе каждому пользователю выдаётся пароль, состоящий из 15 символов и содержащий только символы из 12-символьного набора: А, В, С, D, E, F, G, H, K, L, M, N. В базе данных для хранения сведений о каждом пользователе отведено одинаковое и минимально возможное целое число байт. При этом используют посимвольное кодирование паролей, все символы кодируют одинаковым и минимально возможным количеством бит. Кроме собственно пароля, для каждого пользователя в системе хранятся дополнительные сведения, для чего отведено 12 байт на одного пользователя. Определите объём памяти (в байтах), необходимый для хранения сведений о 50 пользователях. В ответе запишите только целое число — количество байт.

12. Исполнитель Редактор получает на вход строку цифр и преобразовывает её. Редактор может выполнять две команды, в обеих командах v и w обозначают цепочки цифр.

А) **заменить** (v, w).

Эта команда заменяет в строке первое слева вхождение цепочки v на цепочку w . Например, выполнение команды **заменить** (111, 27)

преобразует строку 05111150 в строку 0527150.

Если в строке нет вхождений цепочки v , то выполнение команды заменить (v, w) не меняет эту строку.

Б) **нашлось** (v).

Эта команда проверяет, встречается ли цепочка v в строке исполнителя Редактор. Если она встречается, то команда возвращает логическое значение «истина», в противном случае возвращает значение «ложь». Строка исполнителя при этом не изменяется.

Цикл

ПОКА *условие*

последовательность команд

КОНЕЦ ПОКА

выполняется, пока условие истинно.

В конструкции

ЕСЛИ *условие*

ТО *команда1*

ИНАЧЕ *команда2*

КОНЕЦ ЕСЛИ

выполняется *команда1* (если условие истинно) или *команда2* (если условие ложно).

Какая строка получится в результате применения приведённой ниже программы к строке, состоящей из цифры 1, за которой следуют 80 идущих подряд цифр 8? В ответе запишите полученную строку.

НАЧАЛО

ПОКА **нашлось** (18) ИЛИ **нашлось** (288) ИЛИ **нашлось** (3888)

ЕСЛИ **нашлось** (18)

ТО **заменить** (18, 2)

ИНАЧЕ ЕСЛИ **нашлось** (288)

ТО **заменить** (288, 3)

ИНАЧЕ **заменить** (3888, 1)

КОНЕЦ ЕСЛИ

КОНЕЦ ЕСЛИ

КОНЕЦ ПОКА

КОНЕЦ

13. На рисунке — схема дорог, связывающих города А, Б, В, Г, Д, Е, Ж, З, И, К. По каждой дороге можно двигаться только в одном направлении, указанном стрелкой. Сколько существует различных путей из города А в город К?

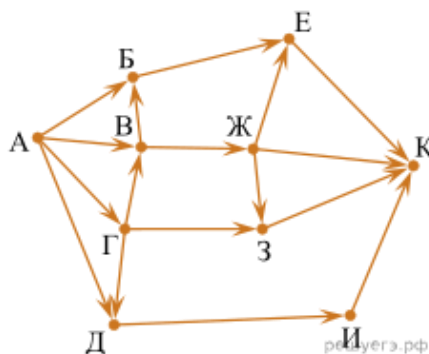

14. Сколько единиц содержится в двоичной записи значения выражения: $8^{2020} + 4^{2017} + 26 - 1$?

15. На числовой прямой задан отрезок A . Известно, что формула

$$((x \in A) \rightarrow (x^2 \leq 100)) \wedge ((x^2 \leq 64) \rightarrow (x \in A))$$

тождественно истинна при любом вещественном x . Какую наибольшую длину может иметь отрезок A ?

Контрольная работа Вариант 2

1. На рисунке справа схема дорог Н-ского района изображена в виде графа, в таблице содержатся сведения о длинах этих дорог (в километрах).

	П1	П2	П3	П4	П5	П6	П7
П1		45		10			
П2	45			40		55	
П3					15	60	
П4	10	40				20	35
П5			15			55	
П6		55	60	20	55		45
П7				35		45	

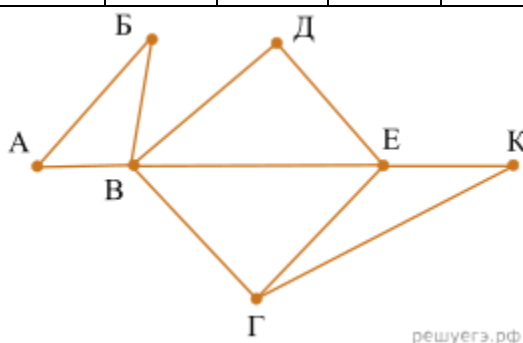

Так как таблицу и схему рисовали независимо друг от друга, то нумерация населённых пунктов в таблице никак не связана с буквенными обозначениями на графе. Определите, какова длина дороги из пункта Г в пункт Е. В ответе запишите целое число – так, как оно указано в таблице.

2. Логическая функция F задаётся выражением $(x \equiv y) \vee ((y \vee z) \rightarrow x)$.

Дан частично заполненный фрагмент, содержащий **неповторяющиеся** строки таблицы истинности функции F .

Определите, какому столбцу таблицы истинности соответствует каждая из переменных x, y, z .

Переменная 1	Переменная 2	Переменная 3	Функция
???	???	???	F
	1	1	0
		1	0

В ответе напишите буквы x, y, z в том порядке, в котором идут соответствующие им столбцы (сначала — буква, соответствующая первому столбцу; затем — буква, соответствующая второму столбцу, и т. д.). Буквы в ответе пишите подряд, никаких разделителей между буквами ставить не нужно.

Пример. Пусть задано выражение $x \rightarrow y$, зависящее от двух переменных x и y , и фрагмент таблицы истинности:

Переменная 1	Переменная 1	Функция
???	???	F
0	1	0

Тогда первому столбцу соответствует переменная y , а второму столбцу соответствует переменная x . В ответе нужно написать: yx .

3. В файле приведён фрагмент базы данных «Продукты», содержащей информацию о поставках товаров и их продаже. База данных состоит из трёх таблиц.

Задание 3

Таблица «Движение товаров» содержит записи о поставках товаров в магазины города в первой декаде июня 2021 г. и о продаже товаров в этот же период. Таблица «Товар» содержит данные о товарах. Таблица «Магазин» содержит адреса магазинов.

На рисунке приведена схема базы данных, содержащая все поля каждой таблицы и связи между ними.

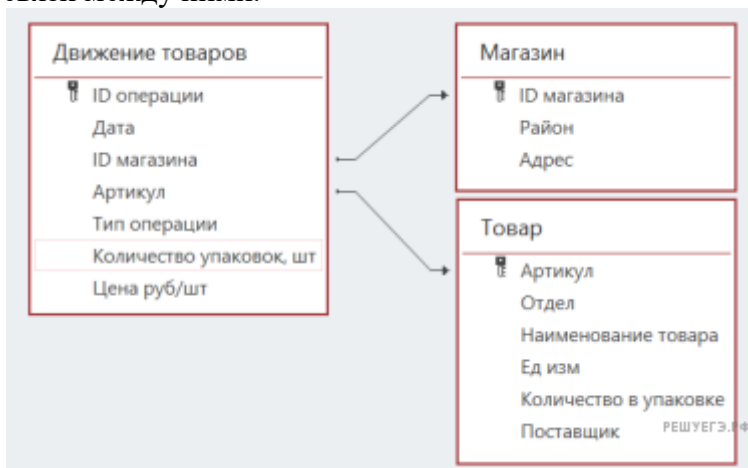

Используя информацию из приведённой базы данных, определите общую выручку от продажи всех видов кофе в магазинах Октябрьского района за указанный период.

В ответе запишите целое число — найденную общую стоимость в рублях.

4. По каналу связи передаются сообщения, содержащие только пять букв: А, В, С, D, Е. Для передачи используется двоичный код, допускающий однозначное декодирование. Для букв А, В, С используются такие кодовые слова: А — 1, В — 010, С — 000.

Укажите кратчайшее кодовое слово для буквы Е, при котором код будет допускать однозначное декодирование. Если таких кодов несколько, укажите код с наименьшим числовым значением.

5. На вход алгоритма подаётся натуральное число N . Алгоритм строит по нему новое число R следующим образом.

1) Строится двоичная запись числа N .

2) К этой записи дописываются справа ещё два разряда по следующему правилу:

а) складываются все цифры двоичной записи, и остаток от деления суммы на 2 дописывается в конец числа (справа). Например, запись 11100 преобразуется в запись 111001;

б) над этой записью производятся те же действия — справа дописывается остаток от деления суммы цифр на 2.

Полученная таким образом запись (в ней на два разряда больше, чем в записи исходного числа N) является двоичной записью искомого числа R .

Укажите минимальное число R , которое превышает 43 и может являться результатом работы алгоритма. В ответе это число запишите в десятичной системе.

6. Исполнитель Черепаха действует на плоскости с декартовой системой координат. В начальный момент Черепаха находится в начале координат, её голова направлена вдоль положительного направления оси ординат, хвост опущен. При опущенном хвосте Черепаха оставляет на поле след в виде линии. В каждый конкретный момент известно положение исполнителя и направление его движения. У исполнителя существует две команды: **Вперёд n** (где n — целое число), вызывающая передвижение Черепахи

на n единиц в том направлении, куда указывает её голова, и **Направо t** (где t — целое число), вызывающая изменение направления движения на t градусов по часовой стрелке.

Запись

Повтори k [Команда1 Команда2 ... Команда S]

означает, что последовательность из S команд повторится k раз. Черепахе был дан для исполнения следующий алгоритм:

Повтори 5 [Вперёд 8 Направо 60 Вперёд 8 Направо 120]

Определите, сколько точек с целочисленными координатами будут находиться внутри области, ограниченной линией, заданной данным алгоритмом. *Точки на линии учитывать не следует.*

7. Какой минимальный объём памяти (в Кбайт) нужно зарезервировать, чтобы можно было сохранить любое растровое изображение размером 128×128 пикселей при условии, что в изображении могут использоваться 128 различных цветов? В ответе запишите только целое число, единицу измерения писать не нужно.

8. Сколько слов длины 5, начинающихся с гласной буквы, можно составить из букв Е, Г, Э? Каждая буква может входить в слово несколько раз. Слова не обязательно должны быть осмысленными словами русского языка.

9. Электронная таблица содержит результаты ежечасного измерения температуры воздуха на протяжении трёх месяцев. Определите, сколько раз за время измерений результат очередного измерения оказывался ниже результата предыдущего на 2 и более градусов.

Задание 9

10. Определите, сколько раз, включая эпиграфы и названия глав, в тексте произведения А. С. Пушкина «Капитанская дочка» встречается слово «граф» в любом падеже.

Задание 10

11. При регистрации в компьютерной системе каждому пользователю выдаётся идентификатор, состоящий из 8 символов, первый и последний из которых — одна из 18 букв, а остальные — цифры (допускается использование 10 десятичных цифр). Каждый такой идентификатор в компьютерной программе записывается минимально возможным и одинаковым целым количеством байт (при этом используют посимвольное кодирование; все цифры кодируются одинаковым и минимально возможным количеством бит, все буквы также кодируются одинаковым и минимально возможным количеством бит).

Определите объём памяти, отводимый этой программой для записи 500 идентификаторов. (Ответ дайте в байтах.)

12. Исполнитель Редактор получает на вход строку цифр и преобразует её. Редактор может выполнять две команды, в обеих командах v и w обозначают цепочки цифр.

А) **заменить** (v, w).

Эта команда заменяет в строке первое слева вхождение цепочки v на цепочку w .

Например, выполнение команды

заменить (111, 27) преобразует строку 05111150 в строку 0527150.

Если в строке нет вхождений цепочки v , то выполнение команды **заменить** (v, w) не меняет эту строку.

Б) **нашлось** (v). Эта команда проверяет, встречается ли цепочка v в строке исполнителя Редактор. Если она встречается, то команда возвращает логическое значение «истина», в противном случае возвращает значение «ложь». Строка исполнителя при этом не изменяется.

Цикл

ПОКА условие
 последовательность команд
КОНЕЦ ПОКА

выполняется, пока условие истинно.

В конструкции

ЕСЛИ условие
 ТО команда 1
 ИНАЧЕ команда 2
КОНЕЦ ЕСЛИ

выполняется команда1 (если условие истинно) или команда2 (если условие ложно).

Какая строка получится в результате применения приведённой ниже программы к строке длины 101, в которой первый и последний символ – это цифры 1, а остальные символы – цифры 8?

В ответе запишите полученную строку.

НАЧАЛО

ПОКА нашлось (81) ИЛИ нашлось (882) ИЛИ нашлось (8883)
 ЕСЛИ нашлось (81)
 ТО заменить (81, 2)
 ИНАЧЕ ЕСЛИ нашлось (882)
 ТО заменить (882, 3)
 ИНАЧЕ заменить (8883, 1)
 КОНЕЦ ЕСЛИ
КОНЕЦ ЕСЛИ
КОНЕЦ ПОКА
КОНЕЦ

13. На рисунке — схема дорог, связывающих города А, Б, В, Г, Д, Е, Ж, И, К. По каждой дороге можно двигаться только в одном направлении, указанном стрелкой. Сколько существует различных путей из города А в город К?

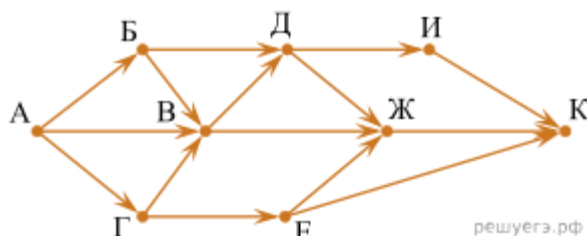

14. Значение выражения $125^4 + 25^8 - 30$ записали в системе счисления с основанием 5. Сколько цифр 4 содержится в этой записи?

15. Для какого наименьшего целого неотрицательного числа А выражение $(2x + 3y > 30) \vee (x + y \leq A)$

тождественно истинно при любых целых неотрицательных x и y ?

Александр Сергеевич Пушкин Дубровский

* ТОМ ПЕРВЫЙ *

ГЛАВА I.

Несколько лет тому назад в одном из своих поместий жил старинный русской барин, Кирила Петрович Троекуров. Его богатство, знатный род и связи давали ему большой вес в губерниях, где находилось его имение. Соседи рады были угождать малейшим его прихотям; губернские чиновники трепетали при его имени; Кирила Петрович принимал знаки подобострастия как надлежащую дань; дом его всегда был полон гостями, готовыми тешить его барскую праздность, разделяя шумные, а иногда и буйные его увеселения. Никто не дерзал отказываться от его приглашения, или в известные дни не являться с должным почтением в село Покровское. В домашнем быту Кирила Петрович выказывал все пороки человека необразованного. Избалованный всем, что только окружало его, он привык давать полную волю всем порывам пылкого своего нрава и всем затеям довольно ограниченного ума. Не смотря на необыкновенную силу физических способностей, он раза два в неделю страдал от обжорства и каждый вечер бывал навеселе. В одном из флигелей его дома жили 16 горничных, занимаясь рукоделиями, свойственными их полу. Окны во флигеле были загорожены деревянною решеткою; двери запирались замками, от коих ключи хранились у Кирила Петровича. Молодые затворницы, в положенные часы, сходили в сад и прогуливались под надзором двух старух. От времени до времени Кирила Петрович выдавал некоторых из них за муж и новые поступали на их место. С крестьянами и дворовыми обходился он строго и своенравно; не смотря на то, они были ему преданы: они тщеславились богатством и славою своего господина и в свою очередь позволяли себе многое в отношении к их соседям, надеясь на его сильное покровительство.

Всегдашние занятия Троекурова состояли в разъездах около пространных его владений, в продолжительных пирах, и в проказах, ежедневно при том изобретаемых и жертвою коих бывал обыкновенно какой-нибудь новый знакомец; хотя и старинные приятели не всегда их избегали за исключением одного Андрея Гавриловича Дубровского. Сей Дубровский, отставной поручик гвардии, был ему ближайшим соседом и владел семидесятью душами. Троекуров, надменный в сношениях с людьми самого высшего звания, уважал Дубровского, не смотря на его смиренное состояние. Некогда были они товарищами по службе и Троекуров знал по опыту нетерпеливость и решительность его характера. Обстоятельства разлучил и их надолго. Дубровский с расстроенным состоянием принужден был выдти в отставку и поселиться в остальной своей деревне. Кирила Петрович, узнав о том, предлагал ему свое покровительство, но Дубровский благодарил его и остался беден и независим. Спустя несколько лет Троекуров, отставной генерал-аншеф, приехал в свое поместье, они свиделись и обрадовались друг другу. С тех пор они каждый день бывали вместе, и Кирила Петрович, отроду не удостоивавший никого своим посещением, заезжал запросто в домишка своего старого товарища. Будучи ровесниками, рожденные в одном сословии, воспитанные одинаково, они сходились отчасти и в характерах и в наклонностях. В некоторых отношениях и судьба их была одинакова: оба женились по любви, оба скоро овдовели, у обоих оставалось по ребенку. — Сын Дубровского воспитывался в Петербурге, дочь Кирила Петровича росла в глазах родителя, и Троекуров часто говаривал Дубровскому: «Слушай, брат, Андрей Гаврилович: коли в твоём Володьке будет путь, так отдам за него Машу; даром что он гол как сокол». Андрей Гаврилович качал головой и отвечал обыкновенно: «Нет, Кирила Петрович: мой Володька не жених Марии Кириловне. Бедному дворянину, каков он, лучше жениться на бедной дворяночке, да быть главою в доме, чем сделаться приказчиком

избалованной бабенки».

Все завидовали согласию, царствующему между надменным Троекуровым и бедным его соседом и удивлялись смелости сего последнего, когда он за столом у Кирилы Петровича прямо высказывал свое мнение, не заботясь о том, противуречило ли оно мнениям хозяина. Некоторые пытались было ему подражать и выдти из пределов должного повиновения, но Кирилы Петрович так их пугнул, что навсегда отбил у них охоту к таковым покушениям, и Дубровский один остался вне общего закона. Нечаянный случай все расстроил и переменял.

Раз в начале осени, Кирилы Петрович собирался в отъездное поле. Накануне был отдан приказ псарям и стремянным быть готовыми к пяти часам утра. Палатка и кухня отправлены были вперед на место, где Кирилы Петрович должен был обедать. Хозяин и гости пошли на псарный двор, где более пяти сот гончих и борзых жили в довольстве и тепле, прославляя щедрость Кирилы Петровича на своем собачьем языке. Тут же находился и лазарет для больных собак, под присмотром штаб-лекаря Тимошки, и отделение, где благородные суки охотились и кормили своих щенят. Кирилы Петрович гордился сим прекрасным заведением, и никогда не упускал случая похвастаться оным перед своими гостями, из коих каждый осматривал его по крайней мере уже в двадцатый раз. Он расхаживал по псарне, окруженный своими гостями и сопровождаемый Тимошкой и главными псарями; останавливался пред некоторыми канурами, то расспрашивая о здоровье больных, то делая замечания более или менее строгие и справедливые – то подзывая к себе знакомых собак и ласково с ними разговаривая. Гости почитали обязанностью восхищаться псарнею Кирилы Петровича. Один Дубровский молчал и хмурился. Он был горячий охотник. Его состояние позволяло ему держать только двух гончих и одну свору борзых; он не мог удержаться от некоторой зависти при виде сего великолепного заведения. «Что же ты хмуришься, брат», спросил его Кирилы Петрович, «или псарня моя тебе не нравится?» «Нет», отвечал он сурово, «псарня чудная, вряд людям вашим житье такое ж, как вашим собакам». Один из псарей обиделся. «Мы на свое житье», сказал он, «благодаря бога и барина, не жалуемся – а что правда – то правда, иному и дворянину не худо бы променять усадьбу на любую здешнюю канурку. – Ему было б и сытнее и теплее». Кирилы Петрович громко засмеялся при дерзком замечании своего холопа, а гости во след за ним захохотали, хотя и чувствовали, что шутка псаря могла отнестися и к ним. Дубровский побледнел, и не сказал ни слова. В сие время поднесли в лукошке Кирилы Петровичу новорожденных щенят – он занялся ими, выбрал себе двух, прочих велел утопить. Между тем Андрей Гаврилович скрылся, и никто того не заметил.

Возвратясь с гостями со псарного двора, Кирилы Петрович сел ужинать и тогда только не видя Дубровского хватился о нем. Люди отвечали, что Андрей Гаврилович уехал домой. Троекуров велел тотчас его догнать и воротить непременно. От роду не выезжал он на охоту без Дубровского, опытного и тонкого ценителя псовых достоинств и безошибочного решителя всевозможных охотничьих споров. Слуга, поскакавший за ним, воротился, как еще сидели за столом, и доложил своему господину, что дескать Андрей Гаврилович не послушался и не хотел воротиться. Кирилы Петрович, по обыкновению своему разгоряченный наливками, осердился и вторично послал того же слугу сказать Андрею Гавриловичу, что если он тотчас же не приедет ночевать в Покровское, то он, Троекуров, с ним навеки рассорится. Слуга снова поскакал, Кирилы Петрович, встал из-за стола, отпустил гостей и отправился спать.

На другой день первый вопрос его был: здесь ли Андрей Гаврилович? Вместо ответа ему подали письмо, сложенное треугольником; Кирилы Петрович приказал своему писарю читать его вслух – и услышал следующее:

Государь мой примилостивый,

Я до тех пор не намерен ехать в Покровское, пока не вышлете Вы мне псаря Парамошку с повинною; а будет моя воля наказать его или помиловать, а я терпеть шутки от Ваших холопов не намерен, да и от Вас их не стерплю – потому что я не шут, а старинный дворянин. – За сим остаюсь покорным ко услугам

Андрей Дубровский.

По нынешним понятиям об этикете письмо сие было бы весьма неприличным, но оно

рассердило Кирила Петровича не странным слогом и расположением, но только своею сущностью: «Как», загремел Троекуров, вскочив с постели босой, «высылать к нему моих людей с повинной, он волен их миловать, наказывать! – да что он в самом деле задумал; да знает ли он с кем связывается? Вот я ж его... Наплачется он у меня, узнает, какво идти на Троекурова!»

Кирила Петрович оделся, и выехал на охоту, с обыкновенной своею пышностью, – но охота не удалась. Во весь день видели одного только зайца, и того протравили. Обед в поле под палаткою также не удался, или по крайней мере был не по вкусу Кирила Петровича, который прибил повара, разбил гостей и на возвратном пути со всею своею охотою нарочно поехал полями Дубровского.

Прошло несколько дней, и вражда между двумя соседями не унималась. Андрей Гаврилович не возвращался в Покровское – Кирила Петрович без него скучал, и досада его громко изливалась в самых оскорбительных выражениях, которые благодаря усердию тамошних дворян, доходили до Дубровского исправленные и дополненные. Новое обстоятельство уничтожило и последнюю надежду на примирение.

Дубровский объезжал однажды малое свое владение; приближаясь к березовой роще, услышал он удары топора, и через минуту треск повалившегося дерева. Он поспешил в рощу и наехал на Покровских мужиков, спокойно ворующих у него лес. Увидя его, они бросились было бежать. Дубровский со своим кучером поймал из них двоих и привел их связанных к себе на двор. Три неприятельские лошади достались тут же в добычу победителю. Дубровский был отменно сердит, прежде сего никогда люди Троекурова, известные разбойники, не осмеливались шалить в пределах его владений, зная приятельскую связь его с их господином. Дубровский видел, что теперь пользовались они происшедшим разрывом – и решился, вопреки всем понятиям о праве войны, проучить своих пленников прутьями, коими запаслись они в его же роще, а лошадей отдать в работу, приписав к барскому скоту.

Слух о сем происшествии в тот же день дошел до Кирила Петровича. Он вышел из себя и в первую минуту гнева хотел было со всеми своими дворовыми учинить нападение на Кистеневку (так называлась деревня его соседа), разорить ее до-гла, и осадить самого помещика в его усадьбе. Таковые подвиги были ему не в диковину. Но мысли его вскоре приняли другое направление.

Расхаживая тяжелыми шагами взад и вперед по зале, он взглянул нечаянно в окно и увидел у ворот остановившуюся тройку – маленький человек в кожаном картузе и фризовой шинеле вышел из телеги и пошел во флигель к приказчику; Троекуров узнал заседателя Шабашкина, и велел его позвать. Через минуту Шабашкин уже стоял перед Кирилом Петровичем, отвешивая поклон за поклоном, и с благоговением ожидая его приказаний.

– Здорово, как бишь тебя зовут, – сказал ему Троекуров, – зачем пожаловал?

– Я ехал в город, ваше превосходительство, – отвечал Шабашкин – и зашел к Ивану Демьянову узнать, не будет ли какого приказания от вашего превосходительства.

– Очень кстати заехал, как бишь тебя зовут; мне до тебя нужда. Выпей водки, да выслушай.

Таковой ласковый прием приятно изумил заседателя. Он отказался от водки и стал слушать Кирила Петровича со всевозможным вниманием.

– У меня сосед есть, – сказал Троекуров, – мелкопоместный грубиян; я хочу взять у него имение – как ты про то думаешь?

– Ваше превосходительство, коли есть какие-нибудь документы, или...

– Врешь братец, какие тебе документы. На то указы. В том-то и сила, чтобы безо всякого права отнять имение. Постой однако ж. Это имение принадлежало некогда нам, было куплено у какого-то Спицына, и продано потом отцу Дубровского. Нельзя ли к этому придраться.

– Мудрено, ваше высокопревосходительство, вероятно сия продажа совершена законным порядком.

– Подумай, братец, поищи хорошенько.

– Если бы, например, ваше превосходительство могли каким ни есть образом достать от

вашего соседа запись или купчую, в силу которой владеет он своим именем, то конечно...

– Понимаю, да вот беда – у него все бумаги сгорели во время пожара.

– Как, ваше превосходительство, бумаги его сгорели! чего ж вам лучше? – в таком случае извольте действовать по законам, и без всякого сомнения получите ваше совершенное удовольствие.

– Ты думаешь? Ну, смотри же. Я полагаюсь на твое усердие, а в благодарности моей можешь быть уверен.

Шабашкин поклонился почти до земли, вышел вон, с того же дни стал хлопотать по замышленному делу, и благодаря его проворству, ровно через две недели, Дубровский получил из города приглашение доставить немедленно надлежащие объяснения насчет его владения сельцом Кистеневкою.

Андрей Гаврилович, изумленный неожиданным запросом, в тот же день написал в ответ довольно грубое отношение, в коем объявлял он, что сельцо Кистеневка досталось ему по смерти покойного его родителя, что он владеет им по праву наследства, что Троекурову до него дела никакого нет, и что всякое постороннее притязание на сию его собственность есть ябеда и мошенничество.

Письмо сие произвело весьма приятное впечатление в душе заседателя Шабашкина. Он увидел, во первых, что Дубровский мало знает толку в делах, во вторых, что человека столь горячего и неосмотрительного не трудно будет поставить в самое невыгодное положение.

Андрей Гаврилович, рассмотрев хладнокровно запросы заседателя, увидел необходимость отвечать обстоятельнее. Он написал довольно дельную бумагу, но впоследствии времени оказавшуюся недостаточной.

Дело стало тянуться. Уверенный в своей правоте Андрей Гаврилович мало о нем беспокоился, не имел ни охоты, ни возможности сыпать около себя деньги, и хоть он, бывало, всегда первый трунил над продажной совестью чернильного племени, но мысль соделаться жертвой ябеды не приходила ему в голову. С своей стороны Троекуров столь же мало заботился о выигрыше им затеянного дела – Шабашкин за него хлопотал, действуя от его имени, страшая и подкупая судей и толкуя вкрив и впрям всевозможные указы. Как бы то ни было, 18... года, февраля 9 дня, Дубровский получил через городскую полицию приглашение явиться к ** земскому судьи для выслушания решения одного по делу спорного имени между им, поручиком Дубровским, и генерал-аншефом Троекуровым, и для подписки своего удовольствия или неудовольствия. В тот же день Дубровский отправился в город; на дороге обогнал его Троекуров. Они гордо взглянули друг на друга, и Дубровский заметил злобную улыбку на лице своего противника.

ГЛАВА II.

Приехав в город Андрей Гаврилович остановился у знакомого купца, ночевал у него и на другой день утром явился в присутствии уездного суда. Никто не обратил на него внимания. Вслед за ним приехал и Кирила Петрович. Писаря встали и заложили перья за ухо. Члены встретили его с изъявлениями глубокого подобострастия, придвинули ему кресла из уважения к его чину, летам и дородности; он сел при открытых дверях, – Андрей Гаврилович стоя прислонился к стенке – настала глубокая тишина, и секретарь звонким голосом стал читать определение суда.

Мы помещаем его вполне, полагая, что всякому приятно будет увидеть один из способов, коими на Руси можем мы лишиться имени, на владение коим имеем неоспоримое право.

18... года октября 27 дня ** уездный суд рассматривал дело о неправильном владении гвардии поручиком Андреем Гавриловым сыном Дубровским именем, принадлежащим генерал-аншефу Кирилу Петрову сыну Троекурову, состоящим ** губернии в сельце Кистеневке, мужеска пола** душами, да земли с лугами и угодьями ** десятин. Из коего дела видно: означенный генерал-аншеф Троекуров прошлого 18... года июня 9 дня взошел в сей

суд с прошением в том, что покойный его отец коллежский ассессор и кавалер Петр Ефимов сын Троекуров в 17...м году августа 14 дня, служивший в то время в ** наместническом правлении провинциальным секретарем, купил из дворян у канцеляриста Фадея Егорова сына Спицына имение, состоящее ** округи в помянутом сельце Кистеневке (которое селение тогда по ** ревизии называлось Кистеневскими выселками), всего значущихся по 4-й ревизии мужеска пола ** душ со всем их крестьянским имуществом, усадьбою, с пашенною и непашенною землею, лесами, санными покосы, рыбными ловли по речке, называемой Кистеневке, и со всеми принадлежащими к оному имению угодьями и господским деревянным домом, и словом все без остатка, что ему после отца его, из дворян урядника Егора Терентьева сына Спицына по наследству досталось и во владении его было, не оставляя из людей ни единыя души, а из земли ни единого четверика, ценою за 2 500 р., на что и купчая в тот же день в ** палате суда и расправы совершена, и отец его тогда же августа в 26-й день ** земским судом введен был во владение и учинен за него отказ. – А наконец 17... года сентября 6-го дня отец его волей божиею помер, а между тем он проситель генерал-аншеф Троекуров с 17... года почти с малолетства находился в военной службе и по большей части был в походах за границами, почему он и не мог иметь сведения, как о смерти отца его, равно и об оставшемся после его имении. Ныне же по выходе совсем из той службы в отставку и по возвращении в имения отца его, состоящие ** и ** губерниях **, ** и ** уездах, в разных селениях, всего до 3 000 душ, находит, что из числа таковых имений вышписанными ** душами (коих по нынешней ** ревизии значится в том сельце всего ** душ) с землею и со всеми угодьями владеет без всяких укреплений вышписанный гвардии поручик Андрей Дубровский, почему, представляя при оном прошении ту подлинную купчую, данную отцу его продавцом Спицыным, просит, отобрав помянутое имение из неправильного владения Дубровского, отдать по принадлежности в полное его, Троекурова, распоряжение. А за несправедливое оного присвоение, с коего он пользовался получаемыми доходами, по учинении об оных надлежащего дознания, положить с него, Дубровского, следующее по законам взыскание и оным его, Троекурова, удовлетворить.

По учинении ж ** земским судом по сему прошению исследований открылось: что помянутый нынешний владелец спорного имения гвардии поручик Дубровский дал на месте дворянскому заседателю объяснение, что владеемое им ныне имение, состоящее в означенном сельце Кистеневке, ** душ с землею и угодьями, досталось ему по наследству после смерти отца его, артиллерии подпоручика Гаврила Евграфова сына Дубровского, а ему дошедшее по покупке от отца сего просителя, прежде бывшего провинциального секретаря, а потом коллежского ассессора Троекурова, по доверенности, данной от него в 17... году августа 30 дня, засвидетельствованной в ** уездном суде, титулярному советнику Григорью Васильеву сына Соболеву, по которой должна быть от него на имение сие отцу его купчая, потому что во оной именно сказано, что он, Троекуров, все доставшееся ему по купчей от канцеляриста Спицына имение, ** душ с землею, продал отцу его Дубровского, и следующие по договору деньги, 3200 рублей, все сполна с отца его без возврата получил и просил оного доверенного Соболева выдать отцу его указную крепость. А между тем отцу его в той же доверенности по случаю заплаты всей суммы владеть тем покупным у него имением и распоряжаться впредь до совершения оной крепости, как настоящему владельцу, и ему, продавцу Троекурову, впредь и никому в то имение уже не вступаться. Но когда именно и в каком присутственном месте таковая купчая от поверенного Соболева дана его отцу, – ему, Андрею Дубровскому, неизвестно, ибо он в то время был в совершенном малолетстве, и после смерти его отца таковой крепости отыскать не мог, а полагает, что не сгорела ли с прочими бумагами и имением во время бывшего в 17... году в доме их пожара, о чем известно было и жителям того селения. А что оным имением со дня продажи Троекуровым или выдачи Соболеву доверенности, то есть с 17... года, а по смерти отца его с 17... года и поныне, они, Дубровские, бесспорно владели, в том свидетельствуется на окольных жителей – которые, всего 52 человека, на опрос под присягою показали, что действительно, как они могут запомнить, означенным спорным имением начали владеть помянутые г.г. Дубровские назад сему лет с 70

без всякого от кого-либо спора, но по какому именно акту или крепости, им неизвестно. – Упомянутый же по сему делу прежний поупчик сего имения, бывший провинциальный секретарь Петр Троекуров, владел ли сим имением, они не запомнят. Дом же г.г. Дубровских назад сему лет 30-ть от случившегося в их селении в ночное время пожара сторел, причем сторонние люди допускали, что доходу означенное спорное имение может приносить, полагая с того времени в сложности, ежегодно не менее как до 2000 р.

Напротив же сего генерал-аншеф Кирила Петров сын Троекуров 3-го генваря сего года взошел в сей суд с прошением, что хотя помянутый гвардии поручик Андрей Дубровский и представил при учиненном следствии к делу сему выданную покойным его отцом Гаврилом Дубровским титулярному советнику Соболеву доверенность на запроданное ему имение, но по оной не только подлинной купчей, но даже и на совершение когда-либо оной никаких ясных доказательств по силе генерального регламента 19 главы и указа 1752 года ноября 29 дня не представил. Следовательно, самая доверенность ныне, за смертью самого дателя оной, отца его, по указу 1818 года мая... дня, совершенно уничтожается. – А сверх сего – велено спорные имения отдавать во владения – крепостные по крепостям, а не крепостные по розыску.

На каковое имение, принадлежащее отцу его, представлен уже от него в доказательство крепостной акт, по которому и следует, на основании означенных узаконений, из неправильного владения помянутого Дубровского отобрать, отдать ему по праву наследства. А как означенные помещики, имея во владении не принадлежащего им имения и без всякого укрепления, и пользовались с оного неправильно и им не принадлежащими доходами, то по исчислении, сколько таковых будет причитаться по силе взыскать с помещика Дубровского и его, Троекурова, оными удовлетворить. – По рассмотрении какового дела и учиненной из оного и из законов выписки в ** уездном суде ОПРЕДЕЛЕНО:

Как из дела сего видно, что генерал-аншеф Кирила Петров сын Троекуров на означенное спорное имение, находящееся ныне во владении у гвардии поручика Андрея Гаврилова сына Дубровского, состоящее в сельце Кистеневке, по нынешней ... ревизии всего мужеска пола ** душ, с землею и угодьями, представил подлинную купчую на продажу оного покойному отцу его, провинциальному секретарю, который потом был коллежским асессором, в 17... году из дворян канцеляристом Фадеем Спицыным, и что сверх сего сей поупчик, Троекуров, как из учиненной на той купчей надписи видно, был в том же году ** земским судом введен во владение, которое имение уже и за него отказано, и хотя напротив сего со стороны гвардии поручика Андрея Дубровского и представлена доверенность, данная тем умершим поупчиком Троекуровым титулярному советнику Соболеву для совершения купчей на имя отца его, Дубровского, но по таковым сделкам не только утверждать крепостные недвижимые имения, но даже и временно владеть по указу воспрещено, к тому ж и самая доверенность смертью дателя оной совершенно уничтожается. – Но чтоб сверх сего действительно была по оной доверенности совершена где и когда на означенное спорное имение купчая, со стороны Дубровского никаких ясных доказательств к делу с начала производства, то есть с 18... года, и по сие время не представлено. А потому сей суд и полагает: означенное имение, ** душ, с землею и угодьями, в каком ныне положении тое окажется, утвердить по представленной на оное купчей за генерал-аншефа Троекурова о удалении от распоряжения оным гвардии поручика Дубровского и о надлежащем вводе во владение за него, г. Троекурова, и об отказе за него, как дошедшего ему по наследству, предписать ** земскому суду. – А хотя сверх сего генерал-аншеф Троекуров и просит о взыскании с гвардии поручика Дубровского за неправо владение наследственным его имением воспользовавшихся с оного доходов. – Но как оное имение, по показанию старожилых людей, было у г.г. Дубровских несколько лет в беспорном владении, и из дела сего не видно, чтоб со стороны г. Троекурова были какие-либо до сего времени прошения о таковом неправильном владении Дубровскими оного имения, к тому по уложению велено, ежели кто чужую землю засеет или усадьбу загородит, и на того о неправильном завладении станут бити челом, и про то сыщется допрямом, тогда правому отдавать тую землю и с посеянным хлебом, и городьбою, и строением, а посему

генерал-аншефу Троекурову в изъявленном на гвардии поручика Дубровского иске отказать, ибо принадлежащее ему имение возвращается в его владение, не изъемя из оногo ничего. А что при вводе за него оказаться может все без остатка, предоставля между тем генерал-аншефу Троекурову, буде он имеет о таковой своей претензии какие-либо ясные и законные доказательства, может просить где следует особо. – Каковое решение напред объявить как истцу, равно и ответчику, на законном основании, апелляционным порядком, коих и вызвать в сей суд для выслушания сего решения и подписки удовольствия или неудовольствия чрез полицию.

Каковое решение подписали все присутствующие того суда.

Секретарь умолкнул, заседатель встал и с низким поклоном обратился к Троекурову, приглашая его подписать предлагаемую бумагу, и торжествующий Троекуров, взяв от него перо, подписал под решением суда совершенное свое удовольствие.

Очередь была за Дубровским. Секретарь поднес ему бумагу. Но Дубровский стал неподвижен, потупя голову.

Секретарь повторил ему свое приглашение подписать свое полное и совершенное удовольствие или явное неудовольствие, если паче чаяния чувствует по совести, что дело его есть правое, и намерен в положенное законами время просить по апелляции куда следует. Дубровский молчал... Вдруг он поднял голову, глаза его засверкали, он топнул ногою, оттолкнул секретаря с такою силою, что тот упал, и схватив чернильницу, пустил ею в заседателя. Все пришли в ужас. «Как! не почитать церковь божию! прочь, хамово племя!» Потом, обратясь к Кирилу Петровичу: «Слыхано дело, ваше превосходительство, – продолжал он, – псаря вводят собак в божию церковь! собаки бегают по церкви. Я вас уже проучу...» Сторожа сбежались на шум, и насилу им овладели. Его вывели и усадили в сани. Троекуров вышел вслед за ним, сопровождаемый всем судом. Внезапное сумасшествие Дубровского сильно подействовало на его воображение и отравило его торжество.

Судии, надеявшиеся на его благодарность, не удостоились получить от него ни единого приветливого слова. Он в тот же день отправился в Покровское. Дубровский между тем лежал в постеле; уездный лекарь, по счастью не совершенный невежда, успел пустить ему кровь, приставить пиявки и шпанские мухи. К вечеру ему стало легче, больной пришел в память. На другой день повезли его в Кистеневку, почти уже ему не принадлежащую.

ГЛАВА III.

Прошло несколько времени, а здоровье бедного Дубровского все еще было плохо; правда припадки сумасшествия уже не возобновлялись, но силы его приметно ослабевали. Он забывал свои прежние занятия, редко выходил из своей комнаты, и задумывался по целым суткам. Егоровна, добрая старуха, некогда ходившая за его сыном, теперь сделалась и его нянькою. Она смотрела за ним как за ребенком, напоминала ему о времени пищи и сна, кормила его, укладывала спать. Андрей Гаврилович тихо повиновался ей, и кроме ее не имел ни с кем сношения. Он был не в состоянии думать о своих делах, хозяйственных распоряжениях, и Егоровна увидела необходимость уведомить обо всем молодого Дубровского, служившего в одном из гвардейских пехотных полков и находящегося в то время в Петербурге. Итак, отодрав лист от расходной книги, она продиктовала повару Харитону, единственному кистеневскому грамотею, письмо, которое в тот же день и отослала в город на почту.

Но пора читателя познакомить с настоящим героем нашей повести.

Владимир Дубровский воспитывался в Кадетском корпусе и выпущен был корнетом в гвардию; отец не щадил ничего для приличного его содержания и молодой человек получал из дому более нежели должен был ожидать. Будучи расточителен и честолюбив, он позволял себе роскошные прихоти; играл в карты и входил в долги, не заботясь о будущем, и предвидя себе рано или поздно богатую невесту, мечту бедной молодости.

Однажды вечером, когда несколько офицеров сидели у него, развалившись по диванам и куря из его янтарей, Гриша, его камердинер, подал ему письмо, коего надпись и печать тотчас поразили молодого человека. Он поспешно его распечатал и прочел следующее:

Государь ты наш, Владимир Андреевич, – я, твоя старая нянька, решилась тебе доложить о здоровьи папенькином! Он очень плох, иногда заговаривается, и весь день сидит как дитя глупое – а в животе и смерти бог волен. Приезжай ты к нам, соколик мой ясный мы тебе и лошадей вышлем на Песочное. Слышно, земский суд к нам едет отдать нас под начал Кирилу Петровичу Троекурову – потому что мы-дскать ихние, а мы искони Ваши, – и отроду того не слыхивали.

Ты бы мог живя в Петербурге доложить о том царю-батюшке, а он бы не дал нас в обиду. – Остаюсь твоя верная раба, нянька

Орина Егоровна Бузырева.

Посылаю мое материнское благословение Грише, хорошо ли он тебе служит?

У нас дожди идут вот ужю друга неделя и пастух Родя помер около Миколина дня.

Владимир Дубровский несколько раз сряду перечитал сии довольно бестолковые строки с необыкновенным волнением. Он лишился матери с малолетства и, почти не зная отца своего, был привезен в Петербург на 8-м году своего возраста – со всем тем он романически был к нему привязан, и тем более любил семейственную жизнь, чем менее успел насладиться ее тихими радостями.

Мысль потерять отца своего тягостно терзала его сердце, а положение бедного больного, которое угадывал он из письма своей няни, ужасало его. Он воображал отца, оставленного в глухой деревне, на руках глупой старухи и дворни, угрожаемого каким-то бедствием и угасающего без помощи в мучениях телесных и душевных. Владимир упрекал себя в преступном небрежении. Долго не получал он от отца писем? и не подумал о нем осведомиться, полагая его в разъездах или хозяйственных заботах.

Он решился к нему ехать и даже выдти в отставку, если болезненное состояние отца потребует его присутствия. Товарищи, заметя его беспокойство, ушли. Владимир, оставшись один, написал просьбу об отпуске – закурил трубку и погрузился в глубокие размышления.

Тот же день стал он хлопотать об отпуске и через 3 дня был уж на большой дороге.

Владимир Андреевич приближался к той станции, с которой должен он был своротить на Кистеневку. Сердце его исполнено было печальных предчувствий, он боялся уже не застать отца в живых, он воображал грустный образ жизни, ожидающий его в деревне, глушь, безлюдие, бедность и хлопоты по делам, в коих он не знал никакого толку. Приехав на станцию, он вошел к смотрителю и спросил вольных лошадей. Смотритель осведомился куда надобно было ему ехать, и объявил, что лошади, присланные из Кистеневки, ожидали его уже четвертые сутки. Вскоре явился к Владимиру Андреевичу старый кучер Антон, некогда водивший его по конюшне, и смотревший за его маленькой лошадкой. Антон прослезился, увидя его, поклонился ему до земли, сказал ему, что старый его барин еще жив, и побежал запрягать лошадей. Владимир Андреевич отказался от предлагаемого завтрака и спешил отправиться. Антон повез его проселочными дорогами – и между ими завязался разговор.

– Скажи, пожалуйста, Антон, какое дело у отца моего с Троекуровым?

– А бог их ведает, батюшка Владимир Андреевич... Барин, слышь, не поладил с Кирилом Петровичем, а тот и подал в суд – хотя по часту он сам себе судия. Не наше холопье дело разбирать барские воли, а ей-богу, напрасно батюшка ваш пошел на Кирила Петровича, плетью обуха не перешибешь.

– Так видно этот Кирила Петрович у вас делает что хочет?

– И вестимо, барин – заседателя, слышь, он и в грош не ставит, исправник у него на посылках. Господа съезжаются к нему на поклон, и то сказать, было бы корыто, а свиньи-то будут.

– Правда ли, что отымают он у нас имение?

– Ох, барин, слышали так и мы. На днях покровский пономарь сказал на крестинах у нашего старосты: полно вам гулять; вот ужю приберет вас к рукам Кирила Петрович. Микита

кузнец и сказал ему: и полно, Савельич, не печаль кума, не мути гостей – Кирила Петрович сам по себе, а Андрей Гаврилович сам по себе – а все мы божи да государевы; да ведь на чужой рот пуговицы не нашешь.

– Стало быть, вы не желаете перейти во владение Троекурову?

– Во владение Кирилу Петровичу! Господь упаси и избави – у него часом и своим плохо приходится, а достанутся чужие, так он с них не только шкурку, да и мясо-то отдерет. – Нет, дай бог долго здравствовать Андрею Гавриловичу, а коли уж бог его приберет, так не надо нам никого, кроме тебя, наш кормилец. Не выдавай ты нас, а мы уж за тебя станем. – При сих словах Антон размахнул кнутом, тряхнул вожжами, и лошади его побежали крупной рысью.

Тронутый преданностью старого кучера, Дубровский замолчал – и предался снова размышлениям. Прошло более часа – вдруг Гриша пробудил его восклицанием: Вот Покровское! Дубровский поднял голову. Он ехал берегом широкого озера, из которого вытекала речка и вдали извивалась между холмами; на одном из них над густою зеленью рощи возвышалась зеленая кровля и бельведер огромного каменного дома, на другом пятиглавая церковь и старинная колокольня; около разбросаны были деревенские избы с их огородами и колодезьями. Дубровский узнал сии места – он вспомнил, что на сем самом холму играл он с маленькой Машей Троекуровой, которая была двумя годами его моложе и тогда уже обещала быть красавицей. Он хотел об ней осведомиться у Антона, но какая-то застенчивость удержала его.

Подъехав к господскому дому, он увидел белое платье, мелькающее между деревьями сада. В это время Антон ударил по лошадям и, повинуясь честолюбию, общему и деревенским кучерам как и извозчикам, пустился во весь дух через мост и мимо села. Выехав из деревни, поднялись они на гору, и Владимир увидел березовую рощу, и влево на открытом месте серенький домик с красной кровлею; сердце в нем забилося; перед собою видел он Кистеневку и бедный дом своего отца.

Через 10 минут въехал он на барский двор. Он смотрел вокруг себя с волнением неопианным. 12 лет не видал он своей родины. Березки, которые при нем только что были посажены около забора, выросли и стали теперь высокими ветвистыми деревьями. Двор, некогда украшенный тремя правильными цветниками, меж коими шла широкая дорога, тщательно выметаемая, обращен был в некошанный луг, на котором паслась опутанная лошадь. Собаки было залаяли, но, узнав Антона, умолкли и замахали косматыми хвостами. Дворня высыпала из людских изб и окружила молодого барина с шумными изъявлениями радости. Насилу мог он прорваться сквозь их усердную толпу, и взбежал на ветхое крыльцо; в сенях встретила его Егоровна и с плачем обняла своего воспитанника. – Здорово, здорово, няня, – повторял он, прижимая к сердцу добрую старуху, – что батюшка, где он? каков он?

В эту минуту в залу вошел, насилу передвигая ноги, старик высокого роста, бледный и худой, в халате и колпаке.

– Здравствуй, Володька! – сказал он слабым голосом, и Владимир с жаром обнял отца своего. Радость произвела в больном слишком сильное потрясение, он ослабел, ноги под ним подкосились, и он бы упал, если бы сын не поддержал его.

– Зачем ты встал с постели, – говорила ему Егоровна, – на ногах не стоишь, а туда же норовишь, куда и люди.

Старика отнесли в спальню. Он силился с ним разговаривать, но мысли мешались в его голове, и слова не имели никакой связи. Он замолчал и впал в усыпление. Владимир поражен был его состоянием. Он расположился в его спальне – и просил оставить его наедине с отцом. Домашние повиновались, и тогда все обратились к Грише, и повели в людскую, где и угостили его по-деревенскому, со всевозможным радушием, измучив его вопросами и приветствиями.

ГЛАВА IV.

Где стол был яств, там гроб стоит.

Несколько дней спустя после своего приезда молодой Дубровский хотел заняться делами, но отец его был не в состоянии дать ему нужные объяснения – у Андрея Гавриловича не было поверенного. Разбирая его бумаги, нашел он только первое письмо заседателя и черновой ответ на оное – из того не мог он получить ясное понятие о тяжбе, и решился ожидать последствий, надеясь на правоту самого дела.

Между тем здоровье Андрея Гавриловича час от часу становилось хуже. Владимир предвидел его скорое разрушение и не отходил от старика, впадшего в совершенное детство.

Между тем положенный срок прошел, и апелляция не была подана. Кистеневка принадлежала Троекурову. Шабашкин явился к нему с поклонами и поздравлениями и просьбою назначить, когда угодно будет его высокопревосходительству вступить во владение новоприобретенным имением – самому или кому изволит он дать на то доверенность. Кирила Петрович смутился. От природы не был он корыстолюбив, желание мести завлекло его слишком далеко, совесть его роптала. Он знал, в каком состоянии находился его противник, старый товарищ его молодости – и победа не радовала его сердце. Он грозно взглянул на Шабашкина, ища к чему привязаться, чтоб его выбранить, но не нашед достаточного к тому предлога, сказал ему сердито: – Пошел вон, не до тебя.

Шабашкин, видя, что он не в духе, поклонился и спешил удалиться. А Кирила Петрович, оставшись наедине, стал расхаживать взад и вперед, насвистывая: Гром победы раздавайся, что всегда означало в нем необыкновенное волнение мыслей.

Наконец он велел запрячь себе беговые дрожки, оделся потеплее (это было уже в конце сентября) и, сам правя, выехал со двора.

Вскоре завидел он домик Андрея Гавриловича, и противоположные чувства наполнили душу его. Удовлетворенное мщение и властолюбие заглушали до некоторой степени чувства более благородные, но последние наконец восторжествовали. Он решился помириться с старым своим соседом, уничтожить и следы ссоры, возвратив ему его достояние. Облегчив душу сим благим намерением, Кирила Петрович пустился рысью к усадьбе своего соседа – и въехал прямо на двор.

В это время больной сидел в спальней у окна. Он узнал Кирила Петровича, и ужасное смятение изобразилось на лице его – багровый румянец заступил место обыкновенной бледности, глаза засверкали, он произносил невнятные звуки. Сын его, сидевший тут же за хозяйственными книгами, поднял голову и поражен был его состоянием. Больной указывал пальцем на двор с видом ужаса и гнева. Он торопливо подбирал полы своего халата, собираясь встать с кресел, приподнялся и вдруг упал. Сын бросился к нему, старик лежал без чувств и без дыхания – паралич его ударил.

– Скорей, скорей в город за лекарем! – кричал Владимир.

– Кирила Петрович спрашивает вас, – сказал вошедший слуга. Владимир бросил на него ужасный взгляд.

– Скажи Кирилу Петровичу, чтоб он скорее убирался, пока я не велел его выгнать со двора – пошел.

Слуга радостно побежал исполнить приказание своего барина; Егоровна всплеснула руками. – Батюшка ты наш, – сказала она пискливым голосом, – погубишь ты свою головушку! Кирила Петрович съест нас.

– Молчи, няня, – сказал с сердцем Владимир, – сейчас пошли Антона в город за лекарем.

Егоровна вышла.

В передней никого не было – все люди сбежались на двор смотреть на Кирила Петровича. Она вышла на крыльцо – и услышала ответ слуги, доносящего от имени молодого барина. Кирила Петрович выслушал его сидя на дрожках. Лицо его стало мрачнее ночи, он с презрением улыбнулся, грозно взглянул на дворню и поехал шагом около двора. Он взглянул и в окошко, где за минутой перед сим сидел Андрей Гаврилович, но где уж его не было. Няня стояла крыльце, забыв о приказании барина. Дворня с шумом толковала о сем происшествии.

Вдруг Владимир явился между людьми и отрывисто сказал: – Не надобно лекаря, батюшка скончался.

Сделалось смятение. Люди бросились в комнату старого барина. Он лежал в креслах, на которые перенес его Владимир; правая рука его висела до полу, голова опущена была на грудь – не было уж и признака жизни в сем теле еще не охладелом, но уже обезображенном кончиною. Егоровна взвыла – слуги окружили труп, оставленный на их попечение, – вымыли его, одели в мундир, сшитый еще в 1797 году, и положили на тот самый стол, за которым только лет они служили своему господину.

ГЛАВА V.

Похороны совершились на третий день. Тело бедного старика лежало на столе, покрытое саваном и окруженное свечами. Столовая полна была дворовых. Готовились к выносу. Владимир и трое слуг подняли гроб. Священник пошел вперед, дьячок сопровождал его, воспевая погребальные молитвы. Хозяин Кистеневки в последний раз перешел за порог своего дома. Гроб понесли рощею. Церковь находилась за нею. День был ясный и холодный. Осенние листья падали с дерев.

При выходе из рощи, увидели кистеневскую деревянную церковь и кладбище, осененное старыми липами. Там покоилось тело Владимировой матери; там подле могилы ее накануне вырыта была свежая яма.

Церковь полна была кистеневскими крестьянами, пришедшими отдать последнее поклонение господину своему. Молодой Дубровский стал у клироса; он не плакал и не молился – но лицо его было страшно. Печальный обряд кончился. Владимир первый пошел прощаться с телом – за ним и все дворовые – принесли крышку и заколотили гроб. Бабы громко выли; мужики изредко утирали слезы кулаком. Владимир и тех же 3 слуг понесли его на кладбище – в сопровождении всей деревни. Гроб опустили в могилу – все присутствующие бросили в нее по горсти песку – яму засыпали, поклонились ей, и разошлись. Владимир поспешно удалился, всех опередил, и скрылся в Кистеневскую рощу.

Егоровна от имени его пригласила попа и весь причет церковный на похоронный обед – объявив, что молодой барин не намерен на оном присутствовать – и таким образом отец Антон ?, попадья Федотовна и дьячок пешком отправились на барский двор, рассуждая с Егоровной о добродетелях покойника и о том, что, повидимому, ожидало его наследника. (Приезд Троекурова и прием ему оказанный были уже известны всему околотку, и тамошние политики предвещали важные оному последствия.)

– Что будет – то будет, – сказала попадья, – а жаль, если не Владимир Андреевич будет нашим господином. Молодец, нечего сказать.

– А кому же как не ему и быть у нас господином, – прервала Егоровна. – Напрасно Кирила Петрович и горячится. Не на робкого напал – мой соколик и сам за себя постоит – да и, бог даст, благодетели его не оставят. Больно спесив Кирила Петрович! а небось поджал хвост, когда Гришка мой закричал ему: Вон, старый пес! – долой со двора!

– Ахти, Егоровна, – сказал дьячок, – да как у Григорья-то язык повернулся, я скорее соглашусь, кажется, лаять на владыку, чем косо взглянуть на Кирила Петровича. Как увидишь его, страх и трепет и краплет пот ?, а спина-то сама так и гнется, так и гнется...

– Суета сует, – сказал священник, – и Кирилу Петровичу отпоют вечную память, все как ныне и Андрею Гавриловичу, разве похороны будут побогаче, да гостей созовут побольше – а богу не все ли равно!

– Ах, батька! и мы хотели зазвать весь околоток, да Владимир Андреевич не захотел. Небось у нас всего довольно, – есть чем угостить, да что прикажешь делать По крайней мере, коли нет людей, так уж хоть вас уподчюю, дорогие гости наши.

Сие ласковое обещание и надежда найти лакомый пирог ускорили шаги собеседников и они благополучно прибыли в барской дом, где стол был уже накрыт и водка подана.

Между тем Владимир углублялся в чашу дерев, движением и усталостию стараясь

заглушать душевную скорбь. Он шел не разбирая дороги; сучья поминутно задевали и царапали его, нога его поминутно вязла в болоте, – он ничего не замечал. Наконец достигнул он маленькой лощины, со всех сторон окруженной лесом; ручеек извивался молча около деревьев, полюбленных осенью. Владимир остановился, сел на холодный дерн, и мысли одна другой мрачнее стеснились в душе его... Сильно чувствовал он свое одиночество. Будущее для него являлось покрытым грозными тучами. Вражда с Троекуровым предвещала ему новые несчастья. Бедное его достояние могло отойти от него в чужие руки – в таком случае нищета ожидала его. Долго сидел он неподвижно на том же месте, взирая на тихое течение ручья, уносящего несколько поблеклых листьев – и живо представляющего ему верное подобие жизни – подобие столь обыкновенное. Наконец заметил он, что начало смеркаться – он встал и пошел искать дороги домой, но еще долго блуждал по незнакомому лесу, пока не попал на тропинку, которая и привела его прямо к воротам его дома.

Навстречу Дубровскому попался поп со всем причетом. Мысль о несчастливом предзнаменовании пришла ему в голову. Он невольно пошел стороною и скрылся за деревом. Они его не заметили и с жаром говорили между собою, проходя мимо его.

– Удались от зла и сотвори благо, – говорил поп попадье, – нечего нам здесь оставаться. Не твоя беда, чем бы дело ни кончилось. – Попадья что-то отвечала, но Владимир не мог ее расслышать.

Приближаясь увидел он множество народа – крестьяне и дворовые люди толпились на барском дворе. Издали услышал Владимир необыкновенный шум и говор. У сарая стояли две тройки. На крыльце несколько незнакомых людей в мундирных сертуках, казалось, о чем-то толковали.

– Что это значит, – спросил он сердито у Антона, который бежал ему навстречу. – Это кто такие, и что им надобно?

– Ах, батюшка Владимир Андреевич, – отвечал старик, задыхаясь. – Суд приехал. Отдают нас Троекурову, отымают нас от твоей милости!..

Владимир потупил голову, люди его окружили несчастного своего господина. – Отец ты наш, – кричали они, цалуя ему руки, – не хотим другого барина, кроме тебя, прикажи, осударь, с судом мы управимся. Умрем, а не выдадим.

Владимир смотрел на них, и странные чувства волновали его. – Стойте смирно, – сказал он им, – а я с приказными переговорю.

– Переговори, батюшка, – закричали ему из толпы, – да усовестить окаянных.

Владимир подошел к чиновникам. Шабашкин, с картузом на голове, стоял подбочась и гордо взирал около себя.

Исправник, высокой и толстый мужчина лет пятидесяти с красным лицом и в усах, увидя приближающегося Дубровского, крикнул, и произнес охриплым голосом: – Итак, я вам повторяю то, что уже сказал: по решению уездного суда отныне принадлежите вы Кирилу Петровичу Троекурову, коего лицо представляет здесь г. Шабашкин. – Слушайте его во всем, что ни прикажет, а вы, бабы, любите и почитайте его, а он до вас большой охотник. – При сей острой шутке исправник захохотал, а Шабашкин и прочие члены ему последовали.

Владимир кипел от негодования. – Позвольте узнать, что это значит, – спросил он с притворным холоднокровием у веселого исправника.

– А это то значит, – отвечал замысловатый чиновник, – что мы приехали вводить во владение сего Кирила Петровича Троекурова и просить иных прочих убираться по-добру по-здорову.

– Но вы могли бы, кажется, отнестись ко мне, прежде чем к моим крестьянам – и объявить помещику отрешение от власти...

– А ты кто такой, – сказал Шабашкин с дерзким взором. – Бывший помещик Андрей Гаврилов сын Дубровский волею божиею помре, – мы вас не знаем, да и знать не хотим.

– Владимир Андреевич наш молодой барин, – сказал голос из толпы.

– Кто там смел рот разинуть, – сказал грозно исправник, – какой барин, какой Владимир Андреевич, – барин ваш Кирила Петрович Троекуров – слышите ли, олухи.

– Как не так, – сказал тот же голос.
– Да это бунт! – кричал исправник. – Гей, староста сюда!
Староста выступил вперед.

– Отыщи сей же час, кто смел со мною разговаривать, я его!

Староста обратился к толпе, спрашивая, кто говорил? но все молчали; вскоре в задних рядах поднялся ропот, стал усиливаться и в одну минуту превратился в ужаснейшие вопли. Исправник понизил голос и хотел было их уговоривать.

– Да что на него смотреть, – закричали дворовые, – ребята! долой их! – и вся толпа двинулась.

Шабашкин и другие члены поспешно бросились в сени – и заперли за собою дверь.

– Ребята, вязать?, – закричал тот же голос, – и толпа стала напирать...

– Стойте, – крикнул Дубровский. – Дураки! что вы это? вы губите и себя и меня. – Ступайте по дворам и оставьте меня в покое. Не бойтесь, государь милостив, я буду просить его. Он нас не обидит. Мы все его дети. А как ему за вас будет заступиться, если вы станете бунтовать и разбойничать.

Речь молодого Дубровского, его звучный голос и величественный вид произвели желаемое действие. Народ утих, разошелся – двор опустел. Члены сидели в сенях. Наконец Шабашкин тихонько отпер двери, вышел на крыльцо и с униженными поклонами стал благодарить Дубровского за его милостивое заступление. Владимир слушал его с презрением и ничего не отвечал.

– Мы решили, – продолжал заседатель, – с вашего дозволения остаться здесь ночевать; а то уж темно, и ваши мужики могут напасть на нас на дороге. Сделайте такую милость: прикажите постлать нам хоть сена в гостиной; чем свет, мы отправимся во-свояси.

– Делайте, что хотите, – отвечал им сухо Дубровский, – я здесь уже не хозяин. – С этим словом он удалился в комнату отца своего, и запер за собою дверь.

ГЛАВА VI.

«Итак, все кончено, – сказал он сам себе; – еще утром имел я угол и кусок хлеба. Завтра должен я буду оставить дом, где я родился и где умер мой отец, виновнику его смерти и моей нищеты». И глаза его неподвижно остановились на портрете его матери. Живописец представил ее облобоченною на перилы, в белом утреннем платье с алой розою в волосах. «И портрет этот достанется врагу моего семейства, – подумал Владимир, – он заброшен будет в кладовую вместе с изломанными стульями, или повешен в передней, предметом насмешек и замечаний его псарей – а в ее спальней, в комнате... где умер отец, поселится его приказчик, или поместится его гарем. Нет! нет! пускай же и ему не достанется печальный дом, из которого он выгоняет меня». Владимир стиснул зубы – страшные мысли рождались в уме его. Голоса подъячих доходили до него – они хозяйничали, требовали то того, то другого, и неприятно развлекали его среди печальных его размышлений. Наконец все утихло.

Владимир отпер комоды и ящики, занялся разбором бумаг покойного. Они большею частью состояли из хозяйственных счетов и переписки по разным делам. Владимир разорвал их, не читая. Между ими попался ему пакет с надписью: письма моей жены. С сильным движением чувства, Владимир принялся за них: они писаны были во время Турецкого похода и были адресованы в армию из Кистеневки. Она описывала ему свою пустынную жизнь, хозяйственные занятия, с нежностью сетовала на разлуку и призывала его домой, в объятия доброй подруги, в одном из них она изъясляла ему свое беспокойство на счет здоровья маленького Владимира; в другом она радовалась его ранним способностям и предвидела для него счастливую и блестящую будущность. Владимир зачитался, и позабыл все на свете, погрузился душою в мир семейственного счастья, и не заметил, как прошло время, стенные часы пробили 11. Владимир положил письма в карман, взял свечу и вышел из кабинета. В зале приказные спали на полу. На столе стояли стаканы, ими опорожненные, и сильный дух рома слышался по всей комнате. Владимир с отвращением прошел мимо их в переднюю – двери

были заперты – не нашел ключа, Владимир возвратился в залу, – ключ лежал на столе, Владимир отворил дверь и наткнулся на человека, прижавшегося в угол – топор блестел у него, и обратясь к нему со свечою, Владимир узнал Архипа-кузнеца. – Зачем ты здесь? – спросил он.

– Ах, Владимир Андреевич, это вы, – отвечал Архип пошепту, – господь помилуй и спаси! хорошо, что вы шли со свечою! – Владимир глядел на него с изумлением.

– Что ты здесь притаился? – спросил он кузнеца.

– Я хотел... я пришел... было проведать, все ли дома, – тихо отвечал Архип запинаясь.

– А зачем с тобою топор?

– Топор-то зачем? – Да как же без топора нонече и ходить. Эти приказные такие, вишь, озорники – того и гляди...

– Ты пьян, брось топор, поди выпись.

– Я пьян? Батюшка Владимир Андреевич, бог свидетель, ни единой капли во рту не было... да и пойдет ли вино на ум, слыхано ли дело – подьячие задумали нами владеть, подьячие гонят наших господ с барского двора... Эх они храпят, окаянные – всех бы разом; так и концы в воду.

Дубровский нахмурился. – Послушай, Архип, – сказал он, немного помолчав, – не дело ты затеял. Не приказные виноваты. Засвети-ко фонарь ты, ступай за мною.

Архип взял свечку из рук барина, отыскал за печкою фонарь, засветил его, и оба тихо сошли с крыльца и пошли около двора. Сторож начал бить в чугунную доску, собаки залаяли.

– Кто, сторожа? – спросил Дубровский.

– Мы, батюшка, – отвечал тонкий голос, – Василиса да Лукерья.

– Подите по дворам, – сказал им Дубровский, – вас не нужно.

– Шабаш, – промолвил Архип.

– Спасибо, кормилец, – отвечали бабы – и тотчас отправились домой.

Дубровский пошел далее. Два человека приблизились к нему; они его окликали. Дубровский узнал голос Антона и Гриши. – Зачем вы не спите? – спросил он их.

– До сна ли нам, – отвечал Антон. – До чего мы дожили, кто бы подумал...

– Тише! – перервал Дубровский, – где Егоровна?

– В барском доме в своей светелке, – отвечал Гриша.

– Поди, приведи ее сюда, да выведи из дому всех наших людей, чтоб ни одной души в нем не оставалось – кроме приказных – а ты, Антон, запряги телегу.

Гриша ушел и через минуту явился с своею матерью. Старуха не раздевалась в эту ночь; кроме приказных никто в доме не смыкал глаза.

– Все ли здесь? – спросил Дубровский, – не осталось ли никого в доме?

– Никого, кроме подьячих, – отвечал Гриша.

– Давайте сюда сена или соломы, – сказал Дубровский.

Люди побежали в конюшню и возвратились, неся в охапках сено.

– Подложите под крыльцо. – Вот так. Ну ребята, огню!

Архип открыл фонарь, Дубровский зажег лучину.

– Постой, – сказал он Архипу, – кажется, в торопях я запер двери в переднюю, поди скорей отопри их.

Архип побежал в сени – двери были отперты. Архип запер их на ключ, примолвля вполголоса: как не так, отопри! и возвратился к Дубровскому.

Дубровский приблизил лучину, сено вспыхнуло, пламя взвилось – и осветило весь двор.

– Ахти, – жалобно закричала Егоровна, – Владимир Андреевич, что ты делаешь!

– Молчи, – сказал Дубровский. – Ну дети, прощайте, иду, куда бог поведет; будьте счастливы с новым вашим господином.

– Отец наш, кормилец, – отвечали люди, – умрем, не оставим тебя, идем с тобою.

Лошади были поданы; Дубровский сел с Гришею в телегу и назначил им местом свидания Кистеневскую рощу. Антон ударил по лошадям, и они выехали со двора.

Поднялся ветер. В одну минуту пламя обхватило весь дом. Красный дым вился над

кровлю. Стекла трещали, сыпались, пылающие бревны стали падать, раздался жалобный вопль и крики: «горим, помогите, помогите».

– Как не так, – сказал Архип, с злобной улыбкой взирающий на пожар.

– Архипушка, – говорила ему Егоровна, – спаси их, окаянных, бог тебя наградит.

– Как не так, – отвечал кузнец.

В сию минуту приказные показались в окно, стараясь выломать двойные рамы. Но тут кровля с треском рухнула, и вопли утихли.

Вскоре вся дворня высыпала на двор. Бабы с криком спешили спасти свою рухлядь, ребяташки прыгали, любуясь на пожар. Искры полетели огненной мятелью, избы загорелись.

– Теперь все ладно, – сказал Архип, – каково горит, а? чай, из Покровского славно смотреть. – В сию минуту новое явление привлекло его внимание; кошка бегала по кровле пылающего сарая, недоумевая, куда прыгнуть – со всех сторон окружало ее пламя. Бедное животное жалким мяуканием призывало на помощь. Мальчишки помирали со смеху, смотря на ее отчаяние.

– Чему смеетесь, бесенята, – сказал им сердито кузнец. – Бога вы не боитесь – божия тварь погибает, а вы с дуру радуетесь – и поставя лестницу на загоревшуюся кровлю, он полез за кошкою. Она поняла его намерение и с видом торопливой благодарности уцепилась за его рукав. Полуобгорелый кузнец с своей добычей полез вниз.

– Ну, ребята, прощайте, – сказал он смущенной дворне, – мне здесь делать нечего. Счастливо, не поминайте меня лихом.

Кузнец ушел, пожар свирепствовал еще несколько времени. Наконец унялся, и груды углей без пламени ярко горели в темноте ночи и около них бродили погорелые жители Кистеневки.

ГЛАВА VII.

На другой день весть о пожаре разнеслась по всему околотку. Все толковали о нем с различными догадками и предположениями. Иные уверяли, что люди Дубровского, напившись пьяны на похоронах, зажгли дом из неосторожности, другие обвиняли приказных, подгулявших на новоселии, многие уверяли, что он сам сгорел с земским судом и со всеми дворовыми. Некоторые догадывались об истине, и утверждали, что виновником сего ужасного бедствия был сам Дубровский, движимый злобой и отчаянием. Троекуров приезжал на другой же день на место пожара и сам производил следствие. Оказалось, что исправник, заседатель земского суда, стряпчий и писарь, так же как Владимир Дубровский, няня Егоровна, дворовый человек Григорий, кучер Антон и кузнец Архип пропали неизвестно куда. Все дворовые показали, что приказные сгорели в то время, как повалилась кровля; обгорелые кости их были отрыты. Бабы Василиса и Лукерья сказали, что Дубровского и Архипа-кузнеца видели они за несколько минут перед пожаром. Кузнец Архип, по всеобщему показанию, был жив и вероятно главный, если не единственный виновник пожара. На Дубровском лежали сильные подозрения. Кирила Петрович послал губернатору подробное описание всему происшествию, и новое дело завязалось.

Вскоре другие вести дали другую пищу любопытству и толкам. В ** появились разбойники и распространили ужас по всем окрестностям. Меры, принятые противу них правительством, оказались недостаточными. Грабительства, одно другого замечательнее, следовали одно за другим. Не было безопасности ни по дорогам, ни по деревням. Несколько троек, наполненных разбойниками, разъезжали днем по всей губернии – останавливали путешественников и почту, приезжали в селы, грабили помещицы дома и предавали их огню. Начальник шайки славился умом, отважностью и каким-то великодушием. Рассказывали о нем чудеса; имя Дубровского было во всех устах, все были уверены, что он, а не кто другой, предводительствовал отважными злодеями. Удивлялись одному – поместья Троекурова были пощажены; разбойники не ограбили у него ни единого сарая; не остановили ни одного воза. С обыкновенной своей надменностию Троекуров приписывал сие исключение страху, который

умел он внушить всей губернии, также и отменно хорошей полиции, им заведенной в его деревнях. Сначала соседи смеялись между собою над высокомерием Троекурова и каждый день ожидали, чтоб незваные гости посетили Покровское, где было им чем поживиться, но наконец принуждены были с ним согласиться и сознаться, что и разбойники оказывали ему непонятное уважение... Троекуров торжествовал и при каждой вести о новом грабительстве Дубровского рассыпался в насмешках насчет губернатора, исправников и ротных командиров, от коих Дубровский уходил всегда невредимо.

Между тем наступило 1-е октября – день храмового праздника в селе Троекурова. Но прежде чем приступим к описанию сего торжества и дальнейших происшествий, мы должны познакомить читателя с лицами для него новыми, или о коих мы слегка только упомянули в начале нашей повести.

ГЛАВА VIII.

Читатель, вероятно, уже догадался, что дочь Кирила Петровича, о которой сказали мы еще только несколько слов, есть героиня нашей повести. В эпоху, нами описываемую, ей было 17 лет, и красота ее была в полном цвете. Отец любил ее до безумия, но обходился с нею со свойственным ему своенравием, то стараясь угождать малейшим ее прихотям, то пугая ее суровым, а иногда и жестоким обращением. Уверенный в ее привязанности, никогда не мог он добиться ее доверенности. Она привыкла скрывать от него свои чувства и мысли, ибо никогда не могла знать наверно, каким образом будут они приняты. Она не имела подруг и выросла в уединении. Жены и дочери соседей редко езжали к Кирилу Петровичу, коего обыкновенные разговоры и увеселения требовали товарищества мужчин, а не присутствия дам. Редко наша красавица являлась посреди гостей, пирующих у Кирила Петровича. Огромная библиотека, составленная большею частию из сочинений французских писателей 18 века, была отдана в ее распоряжение. Отец ее, никогда не читавший ничего, кроме Совершенной Поварихи, не мог руководствовать ее в выборе книг, и Маша, естественным образом, перерыв сочинения всякого рода, остановилась на романах. Таким образом совершила она свое воспитание, начатое некогда под руководством мамзель Мими, которой Кирила Петрович оказывал большую доверенность и благосклонность, и которую принужден он был наконец выслать тихонько в другое поместье, когда следствия его дружества оказались слишком явными. Мамзель Мими оставила по себе память довольно приятную. Она была добрая девушка, и никогда во зло не употребляла влияния, которое видимо имела над Кирилом Петровичем – в чем отличалась она от других наперсниц, поминутно им сменяемых. Сам Кирила Петрович, казалось, любил ее более прочих, и черноглазый мальчик, шалун лет 9-ти, напоминающий полуденные черты m-lle Мими, воспитывался при нем и признан был его сыном, не смотря на то, что множество босых ребятишек, как две капли воды похожих на Кирила Петровича, бегали перед его окнами и считались дворовыми. Кирила Петрович выписал из Москвы для своего маленького Саша француза-учителя, который и прибыл в Покровское во время происшествий, нами теперь описываемых.

Сей учитель понравился Кирилу Петровичу своей приятной наружностью и простым обращением. Он представил Кирилу Петровичу свои аттестаты и письмо от одного из родственников Троекурова, у которого 4 года жил он гувернером. Кирила Петрович все это пересмотрел и был недоволен одною молодостью своего француза – не потому, что полагал бы сей любезный недостаток несовместным с терпением и опытностью, столь нужными в несчастном звании учителя, но у него были свои сомнения, которые тотчас и решился ему объяснить. Для сего велел он позвать к себе Машу (Кирила Петрович по-французски не говорил и она служила ему переводчиком).

– Подойди сюда, Маша: скажи ты этому мусье, что так и быть – принимаю его; только с тем, чтоб он у меня за моими девушками не осмелился волочиться, не то я его, собачьего сына... переведи это ему, Маша.

Маша покраснела и, обратясь к учителю, сказала ему по-французски, что отец ее

надеется на его скромность и порядочное поведение.

Француз ей поклонился, и отвечал, что он надеется заслужить уважение, даже если откажут ему в благосклонности.

Маша слово в слово перевела его ответ.

– Хорошо, хорошо, – сказал Кирила Петрович, – не нужно для него ни благосклонности, ни уважения. Дело его ходить за Сашей и учить грамматике да географии, переведи это ему.

Марья Кириловна смягчила в своем переводе грубые выражения отца, и Кирила Петрович отпустил своего француза во флигель, где назначена была ему комната.

Маша не обратила никакого внимания на молодого француза, воспитанная в аристократических предрассудках, учитель был для нее род слуги или мастерового, а слуга или мастеровой не казался ей мужчиною. Она не заметила и впечатления, ею произведенного на М-г Дефоржа, ни его смущения, ни его трепета, ни изменившегося голоса. Несколько дней сряду потом она встречала его довольно часто, не удостоивая большей внимательности. Неожиданным образом получила она о нем совершенно новое понятие. На дворе у Кирила Петровича воспитывались обыкновенно несколько медвежат и составляли одну из главных забав покровского помещика. В первой своей молодости медвежата приводимы были ежедневно в гостиную, где Кирила Петрович по целым часам возился с ними, стравливая их с кошками и щенятами. Возмужав они бывали посажены на цепь, в ожидании настоящей травли. Изредко выводили пред окна барского дома и подкатывали им порожнюю винную бочку, утыканную гвоздями; медведь обнюхивал ее, потом тихонько до нее дотрогивался, колот себе лапы, осердясь толкал ее сильнее, и сильнее становилась боль. Он входил в совершенное бешенство, с ревом бросался на бочку, покамест не отымали у бедного зверя предмета тщетной его ярости. Случалось, что в телегу впрягали пару медведей, волею и неволею сажали в нее гостей, и пускали их скакать на волю Божию. Но лучшею шуткою почиталась у Кирила Петровича следующая.

Прогладавшегося медведя заперут бывало в пустой комнате, привязав его веревкою за кольцо, ввинченное в стену. Веревка была длиною почти во всю комнату, так что один только противоположный угол мог быть безопасным от нападения страшного зверя. Приводили обыкновенно новичка к дверям этой комнаты, нечаянно вталкивали его к медведю, двери запирались, и несчастную жертву оставляли наедине с косматым пустынноком. Бедный гость, с оборванной полою и до крови оцарапанный, скоро отыскивал безопасный угол, но принужден был иногда целых три часа стоять прижавшись к стене, и видеть, как разъяренный зверь в двух шагах от него ревел, прыгал, становился на дыбы, рвался и силился до него дотянуться. Таковы были благородные увеселения русского барина!

Несколько дней спустя после приезда учителя, Троекуров вспомнил о нем и вознамерился угостить его в медвежьей комнате: для сего, призвав его однажды утром, повел он его с собою темными корридорами – вдруг боковая дверь отворилась – двое слуг вталкивают в нее француза и запирают ее на ключ. Опомившись, учитель увидел привязанного медведя, зверь начал фыркать, издали обнюхивая своего гостя, и вдруг, поднявшись на задние лапы, пошел на него... Француз не смутился, не побежал, и ждал нападения. Медведь приблизился, Дефорж вынул из кармана маленькой пистолет, вложил его в ухо голодному зверю и выстрелил. Медведь повалился. все сбежалось, двери отворились, Кирила Петрович вошел, изумленный развязкою своей шутки.

Кирила Петрович хотел непременно объяснения всему делу – кто предварил Дефоржа о шутке, для него предуготовленной, или зачем у него в кармане был заряженный пистолет. Он послал за Машей, Маша прибежала и перевела французу вопросы отца.

– Я не слыхивал о медведе, – отвечал Дефорж, – но я всегда ношу при себе пистолеты, потому что не намерен терпеть обиду, за которую, по моему званию, не могу требовать удовлетворения.

Маша смотрела на него с изумлением, и перевела слова его Кирилу Петровичу. Кирила Петрович ничего не отвечал, велел вытащить медведя и снять с него шкуру; потом обратясь к своим людям сказал: – Каков молодец! не струсил, ей-богу, не струсил. С той минуты он

Дефоржа полюбил, и не думал уже его пробовать.

Но случай сей произвел еще большее впечатление на Марью Кириловну. Воображение ее было поражено: она видела мертвого медведя и Дефоржа, спокойно стоящего над ним и спокойно с нею разговаривающего. Она увидела, что храбрость и гордое самолюбие не исключительно принадлежат одному сословию – и с тех пор стала оказывать молодому учителю уважение, которое час от часу становилось внимательнее. Между ими основались некоторые сношения. Маша имела прекрасный голос и большие музыкальные способности, Дефорж вызвался давать ей уроки. После того читателю уже не трудно догадаться, что Маша в него влюбилась, сама еще в том себе не признаваясь.

* ТОМ ВТОРОЙ *

ГЛАВА IX.

Накануне праздника гости начали съезжаться, иные останавливались в господском доме и во флигелях, другие у приказчика, третьи у священника, четвертые у зажиточных крестьян. Конюшни полны были дорожных лошадей, дворы и сараи загромождены разными экипажами. В 9 часов утра заблаговестили к обеду, и все потянулось к новой каменной церкви, построенной Кирилом Петровичем и ежегодно украшаемой его приношениями. Собралось такое множество почетных богомольцев, что простые крестьяне не могли поместиться в церкви, и стояли на паперти и в ограде. Обедня не начиналась – ждали Кирила Петровича. Он приехал в коляске шестернею – и торжественно пошел на свое место, сопровождаемый Мариєю Кириловной. Взоры мужчин и женщин обратились на нее; первые удивлялись ее красоте, вторые со вниманием рассмотрели ее наряд. Началась обедня, домашние певчие пели на крылосе, Кирила Петрович сам подтягивал, молился, не смотря ни на право, ни на лево, и с гордым смирением поклонился в землю, когда дьякон громогласно упомянул и о зиждителе храма сего.

Обедня кончилась. Кирила Петрович первый подошел ко кресту. Все двинулись за ним, потом соседи подошли к нему с почтением. Дамы окружили Машу. Кирила Петрович, выходя из церкви, пригласил всех к себе обедать, сел в коляску и отправился домой. Все поехали вслед за ним. Комнаты наполнились гостями. Поминутно входили новые лица, и насилу могли пробраться до хозяина. Барыни сели чинным полукругом, одетые по запоздалой моде, в поношенных и дорогих нарядах, все в жемчугах и бриллиантах, мужчины толпились около икры и водки, с шумным разногласием разговаривая между собою. В зале накрывали стол на 80 приборов. Слуги суетились, расставляя бутылки и графины, и прилаживая скатерти. Наконец дворецкий провозгласил: кушание поставлено, – и Кирила Петрович первый пошел садиться за стол, за ним двинулись дамы и важно заняли свои места, наблюдая некоторое старшинство, барышни стеснились между собою как робкое стадо козочек и выбрали себе места одна подле другой. Против них поместились мужчины. На конце стола сел учитель подле маленького Саши.

Слуги стали разносить тарелки по чинам, в случае недоумения руководствуясь Лафатерскими догадками, и почти всегда безошибочно. Звон тарелок и ложек слился с шумным говором гостей, Кирила Петрович весело обозревал свою трапезу, и вполне наслаждался счастьем хлебосола. В это время въехала на двор коляска, запряженная шестью лошадьми.

– Это кто? – спросил хозяин.

– Антон Пафнутьич, – отвечали несколько голосов. Двери отворились, и Антон Пафнутьич Спицын, толстый мужчина лет 50, с круглым и рябым лицом украшенным тройным подбородком, ввалился в столовую кланяясь, улыбаясь, и уже собираясь извиниться...

– Прибор сюда, – закричал Кирила Петрович, – милости просим, Антон Пафнутьич,

садись, да скажи нам что это значит: не был у моей обедни и к обеду опоздал. Это на тебя не похоже, ты и богомолен, и покушать любишь.

– Виноват, – отвечал Антон Пафнутьич, привязывая салфетку в петлицу горохового кафтана, – виноват, батюшка Кирила Петрович, я было рано пустился в дорогу, да не успел отъехать и десяти верст, вдруг шина у переднего колеса пополам – что прикажешь? К счастью не далеко было от деревни – пока до нее дотащились, да отыскали кузнеца, да все кое-как уладили, прошли ровно 3 часа – делать было нечего. Ехать ближним путем через Кистеневской лес я не осмелился, а пустился в объезд...

– Эге! – прервал Кирила Петрович, – да ты, знать, не из храброго десятка; чего ты боишься.

– Как чего боюсь, батюшка Кирила Петрович, а Дубровского-то; того и гляди попадешься ему в лапы. Он малый не промах, никому не спустит, а с меня пожалуй и две шкуры сдерет.

– За что же, братец, такое отличие?

– Как за что, батюшка Кирила Петрович? а за тяжбу-то покойника Андрея Гавриловича. Не я ли в удовольствие ваше, т. е. по совести и по справедливости, показал, что Дубровские владеют Кистеневкой безо всякого на то права, а единственно по снисхождению вашему. И покойник (царство ему небесное) обещал со мною по-свойски переведаться, а сынок, пожалуй, сдержит слово батюшкино. Доселе Бог миловал. – Всего-навсего разграбили у меня один анбар, да того и гляди до усадьбы доберутся.

– А в усадьбе-то будет им раздолье, – заметил Кирила Петрович, – я чай красная шкатулочка полным полна...

– Куда, батюшка Кирила Петрович. Была полна, а нынче совсем опустела!

– Полно врать, Антон Пафнутьич. Знаем мы вас; куда тебе деньги тратить, дома живешь свинья свиньей, никого не принимаешь, своих мужиков обдираешь, знай копишь да и только.

– Вы все изволите шутить, батюшка Кирила Петрович, – пробормотал с улыбкою Антон Пафнутьич, – а мы ей-богу, разорились – и Антон Пафнутьич стал заедать барскую шутку хозяина жирным куском кулебяки. Кирила Петрович оставил его и обратился к новому исправнику, в первый раз к нему в гости приехавшему, и сидящему на другом конце стола подле учителя.

– А что, поймаете хоть вы Дубровского, господин исправник?

Исправник струсил, поклонился, улыбнулся, заикнулся и произнес наконец:

– Постараемся, ваше превосходительство.

– Гм, постараемся. Давно, давно стараются, а проку все-таки нет. Да правда, зачем и ловить его. Разбой Дубровского благодать для исправников – разъезды, следствия, подводы, а деньги в карман. Как такого благодетеля извести? Не правда ли, господин исправник?

– Сущая правда, ваше превосходительство, – отвечал совершенно смутившийся исправник.

Гости захохотали.

– Люблю молодца за искренность, – сказал Кирила Петрович, а жаль покойного нашего исправника Тараса Алексеевича – кабы не сожгли его, так в околodge было бы тише. А что слышно про Дубровского? где его видели последний раз?

– У меня, Кирила Петрович, – пропищал толстый дамской голос, – в прошлый вторник обедал он у меня...

Все взоры обратились на Анну Савишну Глобову, довольно простую вдову, всеми любимую за добрый и веселый нрав. Все с любопытством приготовились услышать ее рассказ.

– Надобно знать, что тому три недели послала я приказчика на почту с деньгами для моего Ванюши. Сына я не балую, да и не в состоянии баловать хоть бы и хотела; однако, сами изволите знать: офицеру гвардии нужно содержать себя приличным образом, и я с Ванюшей делюсь как могу своими доходишками. Вот и послала ему 2000 рублей, хоть Дубровский не раз приходил мне в голову, да думаю: город близко, всего 7 верст, авось бог пронесет. Смотрю: вечером мой приказчик возвращается, бледен, оборван и пеш – я так и ахнула. – Что

такое? что с тобою сделалось? Он мне: матушка Анна Савишна – Разбойники ограбили; самого чуть не убили – сам Дубровский был тут, хотел повесить меня, да сжалился, и отпустил – за то всего обобрал – отнял и лошадь и телегу. Я обмерла; царь мой небесный, что будет с моим Ванюшею? Делать нечего: написала я сыну письмо, рассказала все и послала ему свое благословение без гроша денег.

Прошла неделя, другая – вдруг въезжает ко мне на двор коляска. Какой-то генерал просит со мною увидеться: милости просим; входит ко мне человек лет 35, смуглый, черноволосый, в усах, в бороде, суший портрет Кульнева, рекомендуется мне как друг и сослуживец покойного мужа Ивана Андреевича: он-де ехал мимо и не мог не заехать к его вдове, зная, что я тут живу. Я угостила его чем бог послал, разговорились о том о сем, наконец и о Дубровском. Я рассказала ему свое горе. Генерал мой нахмурился. – Это странно, – сказал он, – я слышал, что Дубровский нападает не на всякого, а на известных богачей, но и тут делится с ними, а не грабит дочиста, а в убийствах никто его не обвиняет, нет ли тут плутни, прикажите-ка позвать вашего приказчика. – Пошли за приказчиком, он явился; только увидел генерала, он так и остолбенел. «Расскажи-ка мне, братец, каким образом Дубровский тебя ограбил, и как он хотел тебя повесить». Приказчик мой задрожал и повалился генералу в ноги. – Батюшка, виноват – грех попутал – солгал. – «Коли так, – отвечал генерал, – так изволь же рассказать барыне, как все дело случилось, а я послушаю». Приказчик не мог опомниться. «Ну что же, – продолжал генерал, – рассказывай: где ты встретился с Дубровским?» – У двух сосен, батюшка, у двух сосен. – «Что же сказал он тебе?» – Он спросил у меня, чей ты, куда едешь и зачем? – «Ну, а после?» – А после потребовал он письмо и деньги. – «Ну». – Я отдал ему письмо и деньги. – «А он? – Ну – а он?» – Батюшка, виноват. – «Ну, что ж он сделал?» – Он возвратил мне деньги и письмо, да сказал: ступай себе с богом – отдай это на почту. – «Ну, а ты?»

– Батюшка, виноват. – «Я с тобою, голубчик, управлюсь, – сказал грозно генерал, – а вы, сударыня, прикажите обыскать сундук этого мошенника, и отдайте мне его на руки, а я его проучу. Знайте, что Дубровский сам был гвардейским офицером, он не захочет обидеть товарища». Я догадывалась, кто был его превосходительство, нечего мне было с ним толковать. Кучера привязали приказчика к козлам коляски. Деньги нашли; генерал у меня отобедал, потом тотчас уехал, и увез с собою приказчика. Приказчика моего нашли на другой день в лесу, привязанного к дубу и ободранного как липку.

Все слушали молча рассказ Анны Савишны, особенно барышни. Многие из них втайне ему доброжелательствовали, видя в нем героя романического – особенно Марья Кириловна, пылкая мечтательница, напитанная тайнственными ужасами Радклиф.

– И ты, Анна Савишна, полагаешь, что у тебя был сам Дубровский, – спросил Кирила Петрович. – Очень же ты ошиблась. Не знаю, кто был у тебя в гостях, а только не Дубровский.

– Как, батюшка, не Дубровский, да кто же, как не он, выедет на дорогу и станет останавливать прохожих, да их осматривать.

– Не знаю, а уж верно не Дубровский. Я помню его ребенком, не знаю почернели ли у него волосы, а тогда был он кудрявый белокуренькой мальчик – но знаю наверно, что Дубровский пятью годами старше моей Маши, и что следственно ему не 35 лет, а около 23.

– Точно так, ваше превосходительство, – провозгласил исправник, у меня в кармане и приметы Владимира Дубровского. В них точно сказано, что ему от роду 23-й год.

– А! – сказал Кирила Петрович, – кстати: прочти-ка, а мы послушаем, не худо нам знать его приметы, авось в глаза попадет, так не вывернется.

Исправник вынул из кармана довольно замаранный лист бумаги, развернул его с важностью и стал читать нараспев.

«Приметы Владимира Дубровского, составленные по сказкам бывших его дворовых людей.

«От роду 23 года, роста среднего, лицом чист, бороду бреет, глаза имеет карие, волосы русые, нос прямой. Приметы особые: таковых не оказалось».

– И только, – сказал Кирила Петрович.

– Только, – отвечал исправник, складывая бумагу.

– Поздравляю, г-н исправник. Ай да бумага! по этим приметам немудрено будет вам отыскать Дубровского. Да кто же не среднего роста, у кого не русые волосы, не прямой нос, да не карие глаза! Бьюсь об заклад, 3 часа сряду будешь говорить с самим Дубровским, а не догадаешься, с кем бог тебя свел. Нечего сказать, умные головушки приказные.

Исправник смиренно положил в карман свою бумагу и молча принялся за гуся с капустой. Между тем слуги успели уж несколько раз обойти гостей, наливая каждому его рюмку. Несколько бутылок горского и цымлянского громко были уже откупорены и приняты благосклонно под именем шампанского, лица начинали рдеть, разговоры становились звонче, несвязнее и веселее.

– Нет, – продолжал Кирила Петрович, – уж не видать нам такого исправника, каков был покойник Тарас Алексеевич! Этот был не промах, не разиня. Жаль что сожгли молодца, а то бы от него не ушел ни один человек изо всей шайки. Он бы всех до единого переловил – да и сам Дубровский не вывернулся б и не откупился. Тарас Алексеевич деньги с него взять-то бы взял, да и самого не выпустил – таков был обычай у покойника. Делать нечего, видно, мне вступить в это дело, да пойти на разбойников с моими домашними. На первый случай отряжу человек двадцать, так они и очистят воровскую рощу; народ не трусливый, каждый в одиночку на медведя ходит – от разбойников не попятятся.

– Здоров ли ваш медведь, батюшка Кирила Петрович, – сказал Антон Пафнутьич, вспомня при сих словах о своем косматом знакомце и о некоторых шутках, коих и он был когда-то жертвою.

– Миша приказал долго жить, – отвечал Кирила Петрович. – Умер славною смертью, от руки неприятеля. Вон его победитель, – Кирила Петрович указывал на Дефоржа; – выменяй образ моего француза. Он отомстил за твою... с позволения сказать... Помнишь?

– Как не помнить, – сказал Антон Пафнутьич почесываясь, – очень помню. Так Миша умер. Жаль Миши, ей-богу жаль! какой был забавник! какой умница! эдакого медведя другого не сыщешь. Да зачем мусье убил его?

Кирила Петрович с великим удовольствием стал рассказывать подвиг своего француза, ибо имел счастливую способность тщеславиться всем, что только ни окружало его. Гости со вниманием слушали повесть о Мишиной смерти, и с изумлением посматривали на Дефоржа, который, не подозревая, что разговор шел о его храбрости, спокойно сидел на своем месте и делал нравственные замечания резвому своему воспитаннику.

Обед, продолжавшийся около 3 часов, кончился; хозяин положил салфетку на стол – все встали и пошли в гостиную, где ожидал их кофей, карты и продолжение попойки, столь славно начатой в столовой.

ГЛАВА X.

Около семи часов вечера некоторые гости хотели ехать, но хозяин, развеселенный пуншем, приказал запереть ворота и объявил, что до следующего утра никого со двора не выпустит. Скоро загремела музыка, двери в залу открылись и бал завязался. Хозяин и его приближенные сидели в углу, выпивая стакан за стаканом и любуясь веселостию молодежи. Старушки играли в карты. Кавалеров, как и везде, где не квартирует какой-нибудь уланской бригады, было менее, нежели дам, все мужчины годные на то были завербованы. Учитель между всеми отличался, он танцевал более всех, все барышни выбирали его и находили, что с ним очень ловко вальсировать. Несколько раз кружился он с Марьей Кириловною – и барышни насмешливо за ними примечали. Наконец около полуночи усталый хозяин прекратил танцы, приказал давать ужинать – а сам отправился спать.

Отсутствие Кирила Петровича придало обществу более свободы и живости. Кавалеры осмелились занять место подле дам. Девушки смеялись и перешоптывались со своими соседями; дамы громко разговаривали через стол. Мужчины пили, спорили и хохотали – словом, ужин был чрезвычайно весел – и оставил по себе много приятных воспоминаний.

Один только человек не участвовал в общей радости – Антон Пафнутьич сидел пасмурен и молчалив на своем месте, ел рассеянно и казался чрезвычайно беспокоен. Разговоры о разбойниках взволновали его воображение. Мы скоро увидим, что он имел достаточную причину их опасаться.

Антон Пафнутьич, призывая господа в свидетели в том, что красная шкатулка его была пуста, не лгал и не согрешал – красная шкатулка точно была пуста, деньги, некогда в ней хранимые, перешли в кожаную суму, которую носил он на груди под рубашкой. Сею только предосторожностью успокоивал он свою недоверчивость ко всем и вечную боязнь. Будучи принужден остаться ночевать в чужом доме, он боялся, чтоб не отвели ему ночлега где-нибудь в уединенной комнате, куда легко могли забраться воры, он искал глазами надежного товарища и выбрал наконец Дефоржа. Его наружность, обличающая силу, а пуще храбрость, им оказанная при встрече с медведем, о коем бедный Антон Пафнутьич не мог вспомнить без содрагания, решили его выбор. Когда встали из-за стола, Антон Пафнутьич стал вертеться около молодого француза, побрякивая и откашливаясь, и наконец обратился к нему с изъяснением.

– Гм, гм, нельзя ли, мусье, переночевать мне в вашей конурке, потому что извольте видеть...

– *Que d'isire monsieur?* – спросил Дефорж, учтиво ему поклонившись.

– Эх беда, ты, мусье, по-русски еще не выучился. Же ве, муа, ше ву куше, понимаешь ли?

– *Monsieur, tris volontiers,* – отвечал Дефорж, – *veuillez donner des ordres en consйquence.*

Антон Пафнутьич, очень довольный своими сведениями во французском языке, пошел тотчас распоряжаться.

Гости стали прощаться между собою и каждый отправился в комнату, ему назначенную. А Антон Пафнутьич пошел с учителем во флигель. Ночь была темная. Дефорж освещал дорогу фонарем, Антон Пафнутьич шел за ним довольно бодро, прижимая изредко к груди потаенную суму – дабы удостовериться, что деньги его еще при нем.

Пришед во флигель, учитель засветил свечу и оба стали раздеваться; между тем Антон Пафнутьич похаживал по комнате, осматривая замки и окна – и качая головою при сем неутешительном смотре. Двери запирались одною задвижкою, окна не имели еще двойных рам. Он попытался было жаловаться на то Дефоржу, но знания его во французском языке были слишком ограничены для столь сложного объяснения – француз его не понял, и Антон Пафнутьич принужден был оставить свои жалобы. Постели их стояли одна против другой, оба легли, и учитель потушил свечу.

– Пуркуа ву туше, пуркуа ву туше, – закричал Антон Пафнутьич, спрягая с грехом пополам русский глагол тушу на французский лад. – Я не могу, дормир, в потемках. – Дефорж не понял его восклицаний и пожелал ему доброй ночи.

– Проклятый басурман, – проворчал Спицын, закутываясь в одеяло. – Нужно ему было свечку тушить. Ему же хуже. Я спать не могу без огня. – Мусье, мусье, – продолжал он, – Же ве авек ву парле. – Но француз не отвечал и вскоре захрапел.

– Храпит бестия француз, – подумал Антон Пафнутьич, – а мне так сон в ум нейдет. Того и гляди воры войдут в открытые двери или влезут в окно – а его, бестию, и пушками не добудишься. – Мусье! а, Мусье! – дьявол тебя поberi.

Антон Пафнутьич замолчал – усталость и винные пары мало по малу превозмогли его боязливость – он стал дремать, и вскоре глубокой сон овладел им совершенно.

Странное готовилось ему пробуждение. Он чувствовал, сквозь сон, что кто-то тихонько дергал его за ворот рубашки. Антон Пафнутьич открыл глаза, и при лунном свете осеннего утра увидел перед собою Дефоржа: француз в одной руке держал карманный пистолет, другою отстегивал заветную суму. Антон Пафнутьич обмер.

– Кесь ке се, мусье, кесь ке се, – произнес он трепещущим голосом.

– Тише, молчать, – отвечал учитель чистым русским языком, – молчать или вы пропали. Я Дубровский.

ГЛАВА XI.

Теперь попросим у читателя позволения объяснить последние происшедствия повести нашей предыдущими обстоятельствами, кои не успели мы еще рассказать.

На станции** в доме смотрителя, о коем мы уже упомянули, сидел в углу проезжий с видом смиренным и терпеливым – обличающим разночинца или иностранца, т. е. человека, не имеющего голоса на почтовом тракте. Бричка его стояла на дворе, ожидая подмазки. В ней лежал маленький чемодан, тощее доказательство не весьма достаточного состояния. Проезжий не спрашивал себе ни чаю, ни кофию, поглядывал в окно и посвистывал к великому неудовольствию смотрительши, сидевшей за перегородкою.

– Вот бог послал свистуна, – говорила она в пол-голоса, – эх посвистывает – чтоб он лопнул, окаянный басурман.

– А что? – сказал смотритель, – что за беда, пускай себе свищет.

– Что за беда? – возразила сердитая супруга. – А разве не знаешь приметы?

– Какой приметы? что свист деньгу выживает. И! Пахомовна, у нас что свисти, что нет: а денег все нет как нет.

– Да отпусти ты его, Сидорыч. Охота тебе его держать. Дай ему лошадей, да провались он к чорту.

– Подождет, Пахомовна; на конюшне всего три тройки, четвертая отдыхает. Того и гляди, подспеют хорошие проезжие; не хочу своею шеей отвечать за француза. Чу, так и есть! вон скажут. Э ге ге, да как шибко; уж не генерал ли?

Коляска остановилась у крыльца. Слуга соскочил с козел – отпер дверцы, и через минуту молодой человек в военной шинели и в белой фуражке вошел к смотрителю – вслед за ним слуга внес шкатулку и поставил ее на окошко.

– Лошадей, – сказал офицер повелительным голосом.

– Сейчас, – отвечал смотритель. – Пожалуйте подорожную.

– Нет у меня подорожной. Я еду в сторону – Разве ты меня не узнаешь?

Смотритель засуетился и кинулся торопить ямщиков. Молодой человек стал расхаживать взад и вперед по комнате, зашел за перегородку, и спросил тихо у смотрительши: кто такой проезжий.

– Бог его ведает, – отвечала смотрительша, – какой-то француз. Вот уж 5 часов как дожидается лошадей да свищет. Надоел проклятый.

Молодой человек заговорил с проезжим по-французски.

– Куда изволите вы ехать? – спросил он его.

– В ближний город, – отвечал француз, – оттуда отправляюсь к одному помещику, который нанял меня за глаза в учителя. Я думал сегодня быть уже на месте, но г. смотритель, кажется, судил иначе. В этой земле трудно достать лошадей, г-н офицер.

– А к кому из здешних помещиков определились вы, – спросил офицер.

– К г-ну Троекурову, – отвечал француз.

– К Троекурову? кто такой этот Троекуров?

– Ma foi, mon officier... я слыхал о нем мало доброго. Сказывают, что он барин гордый и своенравный, жестокой в обращении со своими домашними – что никто не может с ним ужиться, что все трепещут при его имени, что с учителями (avec les outchitels) он не церемонится, и уже двух засек до смерти.

– Помилуйте! и вы решились определиться к такому чудовищу.

– Что ж делать, г-н офицер. Он предлагает мне хорошее жалование, 3000 р. в год и все готовое. Быть может, я буду счастливее других. У меня старушка мать, половину жалования буду отсылать ей на пропитание, из остальных денег в 5 лет могу скопить маленький капитал достаточный для будущей моей независимости – и тогда bonsoir, еду в Париж и пускаюсь в коммерческие обороты.

– Знает ли вас кто-нибудь в доме Троекурова? – спросил он.

– Никто, – отвечал учитель, – меня он выписал из Москвы чрез одного из своих

приятелей, коего повар, мой соотечественник, меня рекомендовал. Надобно вам знать, что я готовился было не в учителя, а в кандиторы – но мне сказали, что в вашей земле звание учительское не в пример выгоднее – – Офицер задумался. – Послушайте, – прервал офицер, – что если бы вместо этой будущности предложили вам 10000 чистыми деньгами, с тем, чтоб сей же час отправились обратно в Париж.

Француз посмотрел на офицера с изумлением, улыбнулся и покачал головою.

– Лошади готовы, – сказал вошедший смотритель. – Слуга подтвердил то же самое.

– Сейчас, – отвечал офицер, – выдьте вон на минуту. – Смотритель и слуга вышли. – Я не шучу, – продолжал он по-французски, – 10000 могу я вам дать, мне нужно только ваше отсутствие и ваши бумаги. – При сих словах он отпер шкатулку и вынул несколько кип ассигнаций.

Француз вытаращил глаза. Он не знал, что и думать. – Мое отсутствие – – мои бумаги, – повторял он с изумлением. – Вот мои бумаги – Но вы шутите; зачем вам мои бумаги?

– Вам дела нет до того. Спрашиваю, согласны вы или нет?

Француз, все еще не веря своим ушам, протянул бумаги свои молодому офицеру, который быстро их пересмотрел. – Ваш паспорт – – хорошо. Письмо рекомендательное, посмотрим. Свидетельство о рождении, прекрасно. Ну вот же вам ваши деньги, отправляйтесь назад. Прощайте – –

Француз стоял как вкопанный.

Офицер воротился. – Я было забыл самое важное. Дайте мне честное слово, что все это останется между нами – честное ваше слово.

– Честное мое слово, – отвечал француз. – Но мои бумаги, что мне делать без них.

– В первом городе объявите, что вы были ограблены Дубровским. Вам поверят, и дадут нужные свидетельства. Прощайте, дай бог вам скорее доехать до Парижа и найти матушку в добром здравьи.

Дубровский вышел из комнаты, сел в коляску и поскакал.

Смотритель смотрел в окошко, и когда коляска уехала, обратился к жене с восклицанием: – Пахомовна, знаешь ли ты что? ведь это был Дубровский.

Смотрительша опрометью кинулась к окошку, но было уже поздно – Дубровский был уже далеко. Она принялась бранить мужа: – Бога ты не боишься, Сидорыч, зачем ты не сказал мне того прежде, я бы хоть взглянула на Дубровского, а теперь жди, чтоб он опять завернул. Бессовестный ты право, бессовестный!

Француз стоял как вкопанный. Договор с офицером, деньги, все казалось ему сновидением. Но кипы ассигнаций были тут у него в кармане и красноречиво твердили ему о существовании удивительного происшествия.

Он решился нанять лошадей до города. Ямщик повез его шагом, и ночью дотащился он до города.

Не доезжая до заставы, у которой, вместо часового, стояла развалившаяся бутка, француз велел остановиться, – вылез из брички, и пошел пешком, объяснив знаками ямщику, что бричку и чамодан дарит ему на водку. Ямщик был в таком же изумлении от его щедрости, как и сам француз от предложения Дубровского. Но, заключив из того, что немец сошел с ума, ямщик поблагодарил его усердным поклоном, и не рассудив за благо въехать в город, отправился в известное ему увеселительное заведение, коего хозяин был весьма ему знаком. Там провел он целую ночь, а на другой день утром на порожней тройке отправился во-свои – без брички и без чамодана, с пухлым лицом и красными глазами.

Дубровский, овладев бумагами француз, смело явился, как мы уже видели, к Троекурову и поселился в его доме. Каковы ни были его тайные намерения (мы их узнаем после), но в его поведении не оказалось ничего предосудительного. Правда, он мало занимался воспитанием маленького Саши, давал ему полную свободу повесничать, и не строго взыскивал за уроки, задаваемые только для формы – зато с большим прилежанием следил за музыкальными успехами своей ученицы, и часто по целым часам сиживал с нею за фортепьяно. Все любили молодого учителя – Кирила Петрович за его смелое проворство на

охоте, Марья Кириловна за неограниченное усердие и робкую внимательность, Саша – за снисходительность к его шалостям, домашние за доброту и за щедрость повидимому несовместную с его состоянием. Сам он, казалось, привязан был ко всему семейству и почитал уже себя членом оногo.

Прошло около месяца от его вступления в звание учительское до достопамятного праздника, и никто не подозревал, что в скромном молодом французе таился грозный разбойник – коего имя наводило ужас на всех окрестных владельцев. Во все это время Дубровский не отлучался из Покровского, но слух о разбоях его не утихал благодаря изобретательному воображению сельских жителей, но могло статься и то, что шайка его продолжала свои действия и в отсутствии начальника.

Ночуя в одной комнате с человеком, коего мог он почесть личным своим врагом и одним из главных виновников его бедствия, – Дубровский не мог удержаться от искушения. Он знал о существовании сумки, и решился ею завладеть. Мы видели, как изумил он бедного Антона Пафнугьича неожиданным своим превращением из учителей в разбойники.

В 9 часов утра гости, ночевавшие в Покровском, собрались один за другим в гостиной, где кипел уже самовар, перед которым в утреннем платье сидела Марья Кириловна, – а Кирила Петрович в байковом сертуке и в туфлях выпивал свою широкую чашку, похожую на полоскательную. Последним появился Антон Пафнугьич; он был так бледен и казался так расстроен, что вид его всех поразил, и что Кирила Петрович осведомился о его здоровье. Спицын отвечал безо всякого смысла и с ужасом поглядывал на учителя, который тут же сидел, как ни в чем не бывало. Через несколько минут слуга вошел и объявил Спицыну, что коляска его готова – Антон Пафнугьич спешил откланяться и не смотря на увещания хозяина вышел поспешно из комнаты и тотчас уехал. Не понимали, что с ним сделалось, и Кирила Петрович решил, что он обьялся. После чаю и прощального завтрака прочие гости начали разъезжаться, вскоре Покровское опустело, и все вошло в обыкновенный порядок.

ГЛАВА XII.

Прошло несколько дней, и не случилось ничего достопримечательного. Жизнь обитателей Покровского была однообразна. Кирила Петрович ежедневно выезжал на охоту; чтение, прогулки и музыкальные уроки занимали Марью Кириловну – особенно музыкальные уроки. Она начинала понимать собственное сердце и признавалась, с невольной досадою, что оно не было равнодушно к достоинствам молодого француза. Он с своей стороны не выходил из пределов почтения и строгой пристойности, и тем успокоивал ее гордость и боязливые сомнения. Она с большей и большей доверчивостью предавалась увлекательной привычке. Она скучала без Дефоржа, в его присутствии поминутно занималась им, обо всем хотела знать его мнение и всегда с ним соглашалась. Может быть, она не была еще влюблена, но при первом случайном препятствии или незапном гонении судьбы пламя страсти должно было вспыхнуть в ее сердце.

Однажды, пришед в залу, где ожидал ее учитель, Марья Кириловна с изумлением заметила смущение на бледном его лице. Она открыла форте-пьяно, пропела несколько нот, но Дубровский под предлогом головной боли извинился, перервал урок и, закрывая ноты, подал ей украдкою записку. Марья Кириловна, не успев одуматься, приняла ее и раскаялась в ту же минуту, но Дубровского не было уже в зале. Марья Кириловна пошла в свою комнату, развернула записку и прочла следующее:

«Будьте сегодня в 7 часов в беседке у ручья – Мне необходимо с вами говорить».

Любопытство ее было сильно возбуждено. Она давно ожидала признания, желая и опасаясь его. Ей приятно было бы услышать подтверждение того, о чем она догадывалась, но она чувствовала, что ей было бы неприлично слышать такое объяснение от человека, который по состоянию своему не мог надеяться когда-нибудь получить ее руку. Она решилась идти на свидание, но колебалась в одном: каким образом примет она признание учителя, с аристократическим ли негодованием, с увещаниями ли дружбы, с веселыми шутками, или с

безмолвным участием. Между тем она поминутно поглядывала на часы. Смеркалось, подали свечи, Кирила Петрович сел играть в бостон с приезжими соседями. Столовые часы пробили третью четверть седьмого – и Марья Кириловна тихонько вышла на крыльцо – огляделась во все стороны и побежала в сад.

Ночь была темна, небо покрыто тучами – в двух шагах от себя нельзя было ничего видеть, но Марья Кириловна шла в темноте по знакомым дорожкам, и через минуту очутилась у беседки; тут остановилась она, дабы перевести дух и явиться перед Дефоржем с видом равнодушным и неторопливым. Но Дефорж стоял уже перед нею.

– Благодарю вас, – сказал он ей тихим и печальным голосом, – что вы не отказали мне в моей просьбе. Я был бы в отчаянии, если бы на то не согласились.

Марья Кириловна отвечала заготовленной фразой: – Надеюсь, что вы не заставите меня раскаяться в моей снисходительности.

Он молчал и, казалось, собирался с духом. – Обстоятельства требуют... я должен вас оставить, – сказал он наконец, – вы скоро, может быть, услышите... Но перед разлукой я должен с вами сам объясниться...

Мария Кириловна не отвечала ничего. В этих словах видела она предисловие к ожидаемому признанию.

– Я не то, что вы предполагаете, – продолжал он, потупя голову, – я не француз Дефорж, я Дубровский.

Марья Кириловна вскрикнула.

– Не бойтесь, ради бога, вы не должны бояться моего имени. Да я тот несчастный, которого ваш отец лишил куска хлеба, выгнал из отеческого дома и послал грабить на больших дорогах. Но вам не надобно меня бояться – ни за себя, ни за него. все кончено. – Я ему простил. Послушайте, вы спасли его. Первый мой кровавый подвиг должен был свершиться над ним. Я ходил около его дома, назначая, где вспыхнуть пожару, откуда войти в его спальню, как пересечь ему все пути к бегству – в ту минуту вы прошли мимо меня, как небесное видение, и сердце мое смирилось. Я понял, что дом, где обитаете вы, священ, что ни единое существо, связанное с вами узами крови, не подлежит моему проклятию. Я отказался от мщенья, как от безумства. Целые дни я бродил около садов Покровского в надежде увидеть издали ваше белое платье. В ваших неосторожных прогулках я следовал за вами, прокрадываясь от куста к кусту, счастливый мыслию, что вас охраняю, что для вас нет опасности там, где я присутствую тайно. Наконец случай представился. Я поселился в вашем доме. Эти три недели были для меня днями счастья. Их воспоминание будет отрадою печальной моей жизни... Сегодня я получил известие, после которого мне невозможно долее здесь оставаться. Я расстаюсь с вами сегодня... сей же час.. Но прежде я должен был вам открыться, чтоб вы не проклинали меня, не презирали. Думайте иногда о Дубровском. Знайте, что он рожден был для иного назначения, что душа его умела вас любить, что никогда...

Тут раздался легкой свист – и Дубровский умолк. Он схватил ее руку и прижал к пылающим устам. Свист повторился. – Простите, – сказал Дубровский, – меня зовут, минута может погубить меня. – Он отошел, Марья Кириловна стояла неподвижно – Дубровский воротился и снова взял ее руку. – Если когда-нибудь, – сказал он ей нежным и трогательным голосом, – если когда-нибудь несчастье вас постигнет и вы ни от кого не будете ждать ни помощи, ни покровительства, в таком случае обещаетесь ли вы прибегнуть ко мне, требовать от меня всего – для вашего спасения? Обещаетесь ли вы не отвергнуть моей преданности?

Мария Кириловна плакала молча. Свист раздался в третий раз.

– Вы меня губите! – закричал Дубровский. – Я не оставлю вас, пока не дадите мне ответа – обещаетесь ли вы или нет?

– Обещаюсь, – прошептала бедная красавица.

Взволнованная свиданием с Дубровским Марья Кириловна возвращалась из сада. Ей показалось, что все люди разбежались – дом был в движении, на дворе было много народа, у крыльца стояла тройка – издали услышала она голос Кирила Петровича – и спешила войти в комнаты, опасаясь, чтоб отсутствие ее не было замечено. В зале встретил ее Кирила Петрович,

гости окружали исправника, нашего знакомца, и осыпали его вопросами. Исправник в дорожном платье, вооруженный с ног до головы, отвечал им с видом таинственным и суевливым. – Где ты была, Маша, – спросил Кирила Петрович, – не встретила ли ты м-г Дефоржа?– Маша насилу могла отвечать отрицательно.

– Вообрази, – продолжал Кирила Петрович, – исправник приехал его схватить и уверяет меня, что это сам Дубровский.

– Все приметы, ваше превосходительство, – сказал почтительно исправник.

– Эх, братец, – прервал Кирила Петрович, – убирайся, знаешь куда, со своими приметами. Я тебе моего француза не выдам, покаместь сам не разберу дела. – Как можно верить на слово Антону Пафнутьичу, трусу и лгуну: ему пригрезилось, что учитель хотел ограбить его. Зачем он в то же утро не сказал мне о том ни слова.

– Француз застрашал его, ваше превосходительство, – отвечал исправник, – и взял с него клятву молчать...

– Вранье, – решил Кирила Петрович, – сейчас я все выведу на чистую воду. – Где же учитель? – спросил он у вошедшего слуги.

– Нигде не найдут-с, – отвечал слуга.

– Так сыскать его, – закричал Троекуров, начинающий сомневаться. – Покажи мне твои хваленые приметы, – сказал он исправнику, который тотчас и подал ему бумагу.

– Гм, гм, 23 года ... Оно так, да это еще ничего не доказывает. Что же учитель?

– Не найдут-с, – был опять ответ. Кирила Петрович начинал беспокоиться, Марья Кириловна была ни жива, ни мертва. – Ты бледна, Маша, – заметил ей отец, – тебя перепугали.

– Нет, папенька, – отвечала Маша, – у меня голова болит.

– Поди, Маша, в свою комнату и не беспокойся. – Маша поцаловала у него руку и ушла скорее в свою комнату, там она бросилась на постелю и зарыдала в истерическом припадке. Служанки сбежались, раздели ее, насилу-насилу успели ее успокоить холодной водой и всевозможными спиртами – ее уложили, и она впала в усыпление.

Между тем француза не находили. Кирила Петрович ходил взад и вперед по зале, грозно насвистывая Гром победы раздавайся. Гости шептались между собою, исправник казался в дураках – француза не нашли. Вероятно, он успел скрыться, быв предупрежден. Но кем и как? это оставалось тайною.

Било 11, и никто не думал о сне. Наконец Кирила Петрович сказал сердито исправнику:

– Ну что? ведь не до свету же тебе здесь оставаться, дом мой не харчевня, не с твоим проворством, братец, поймать Дубровского, если уж это Дубровский. Отправляйся-ка во-свояси, да вперед будь расторопнее. Да и вам пора домой, – продолжал он, обратясь к гостям. – Велите закладывать – а я хочу спать.

Так немилостиво расстался Троекуров со своими гостями!

ГЛАВА XIII.

Прошло несколько времени без всякого замечательного случая. Но в начале следующего лета произошло много перемен в семейном быту Кирила Петровича.

В 30-ти верстах от него находилось богатое поместье князя Верейского. Князь долгое время находился в чужих краях – всем имением его управлял отставной майор, и никакого сношения не существовало между Покровским и Арбатовом. Но в конце мая месяца князь возвратился из-за границы и приехал в свою деревню, которой от роду еще не видал. Привыкнув к рассеянности, он не мог вынести уединения, и на третий день по своем приезде отправился обедать к Троекурову, с которым был некогда знаком.

Князю было около 50 лет, но он казался гораздо старше. Излишества всякого рода изнурили его здоровье и положили на нем свою неизгладимую печать. Не смотря на то наружность его была приятна, замечательна, а привычка быть всегда в обществе придавала ему некоторую любезность особенно с женщинами. Он имел непрестанную нужду в рассеянии и непрестанно скучал. Кирила Петрович был чрезвычайно доволен его

посещением, приняв оное знаком уважения от человека, знающего свет; он по обыкновению своему стал угощать его смотром своих заведений и повел на псарный двор. Но князь чуть не задохся в собачьей атмосфере, и спешил выдти вон, зажимая нос платком, опрысканным духами. Старинный сад с его стриженными липами, четверугольным прудом и правильными аллеями ему не понравился; он любил английские сады и так называемую природу, но хвалил и восхищался; слуга пришел доложить, что кушание поставлено. Они пошли обедать. Князь прихрамывал, устав от своей прогулки, и уже раскаиваясь в своем посещении.

Но в зале встретила их Марья Кириловна, и старый волокита был поражен ее красотой. Троекуров посадил гостя подле ее. Князь был оживлен ее присутствием, был весел и успел несколько раз привлечь ее внимание любопытными своими рассказами. После обеда Кирила Петрович предложил ехать верхом, но князь извинился, указывая на свои бархатные сапоги – и шутя над своею подагрой – он предпочел прогулку в линейке, с тем чтоб не разлучаться с милою своей соседкою. Линейку заложили. Старики и красавица сели втроем и поехали. Разговор не прерывался. Марья Кириловна с удовольствием слушала льстивые и веселые приветствия светского человека, как вдруг Верейский, обратясь к Кирилу Петровичу, спросил у него, что значит это погорелое строение, и ему ли оно принадлежит? – Кирила Петрович нахмурился; воспоминания, возбуждаемые в нем погорелой усадьбою, были ему неприятны. Он отвечал, что земля теперь его и что прежде принадлежала она Дубровскому. – Дубровскому, – повторил Верейский, – как, этому славному разбойнику? – Отцу его, – отвечал Троекуров, – да и отец-то был порядочный разбойник.

– Куда же девался наш Ринальдо? жив ли он, схвачен ли он?

– И жив и на воле – и покаместь у нас будут исправники за одно с ворами, до тех пор не будет он пойман; кстати, князь, Дубровский побывал ведь у тебя в Арбатове?

– Да, прошлого году он, кажется, что-то сжег или разграбил... Не правда ли, Марья Кириловна, что было бы любопытно познакомиться покороче с этим романтическим героем?

– Чего любопытно! – сказал Троекуров, – она знакома с ним – он целые три недели учил ее музыки, да слава богу не взял ничего за уроки. – Тут Кирила Петрович начал рассказывать повесть о своем французе-учителе. Марья Кириловна сидела как на иголках, Верейский выслушал с глубоким вниманием, нашел все это очень странным, и переменял разговор. Возвратясь он велел подавать свою карету, и не смотря на усиленные просьбы Кирила Петровича остаться ночевать, уехал тотчас после чаю. Но прежде просил Кирила Петровича приехать к нему в гости с Марьей Кириловной – и гордый Троекуров обещался, ибо, взяв в уважение княжеское достоинство, две звезды и 3000 душ родового имения, он до некоторой степени почитал князя Верейского себе равным.

Два дня спустя после сего посещения Кирила Петрович отправился с дочерью в гости к князю Верейскому. Подъезжая к Арбатову он не мог не любоваться чистыми и веселыми избами крестьян и каменным господским домом – выстроенным во вкусе английских замков. Перед домом расстилался густозеленый луг, на коем паслись швейцарские коровы, звеня своими колокольчиками. Просторный парк окружал дом со всех сторон. Хозяин встретил гостей у крыльца, и подал руку молодой красавице. Они вошли в великолепную залу, где стол был накрыт на три прибора. Князь подвел гостей к окну, и им открылся прелестный вид. Волга протекала перед окнами, по ней шли нагруженные барки под натянутыми парусами и мелькали рыбацьи лодки, столь выразительно прозванные душегубками. За рекою – тянулись холмы и поля, несколько деревень оживляли окрестность. Потом они занялись рассмотрением галлерей картин, купленных князем в чужих краях. Князь объяснял Марье Кириловне их различное содержание, историю живописцев, указывал на достоинство и недостатки. Он говорил о картинах не на условленном языке педантического знатока, но с чувством и воображением. Марья Кириловна слушала его с удовольствием. Пошли за стол. Троекуров отдал полную справедливость винам своего Амфитриона и искусству его повара, а Марья Кириловна не чувствовала ни малейшего замешательства или принуждения в беседе с человеком, которого видела она только во второй раз отроду. После обеда хозяин предложил гостям пойти в сад. Они пили кофей в беседке на берегу широкого озера, усеянного

островами. Вдруг раздалась духовая музыка, и шестивесельная лодка причалила к самой беседке. Они поехали по озеру, около островов – посещали некоторые из них – на одном находили мраморную статую, на другом уединенную пещеру, на третьем памятник с таинственной надписью, возбуждавшей в Марьи Кириловне девическое любопытство, не вполне удовлетворенное учтивыми недомолвками князя – время прошло незаметно – начало смеркаться. Князь под предлогом свежести и росы спешил возвратиться домой – самовар их ожидал. Князь просил Марью Кириловну хозяйничать в доме старого холостяка. Она разливала чай – слушая неистощимые рассказы любезного говоруна – вдруг раздался выстрел – и ракетка осветила небо. Князь подал Марье Кириловне шаль и позвал ее и Троекурова на балкон. Перед домом в темноте разноцветные огни вспыхнули, завертелись, поднялись вверх колосьями, пальмами, фонтанами, посыпались дождем, звездами, угасали, и снова вспыхивали. Марья Кириловна веселилась как дитя. Князь Вере́йской радовался ее восхищению – а Троекуров был чрезвычайно им доволен, ибо принимал *tous les frais* князя, как знаки уважения и желанья ему угодить.

Ужин в своем достоинстве ничем не уступал обеду. Гости отправились в комнаты, для них отведенные, и на другой день поутру расстались с любезным хозяином, дав друг другу обещание вскоре снова увидеться.

ГЛАВА XIV.

Марья Кириловна сидела в своей комнате, вышивая в пальцах, перед открытым окошком. Она не путалась шелками, подобно любовнице Конрада, которая в любовной рассеянности вышила розу зеленым шелком. Под ее иглой канва повторяла безошибочно узоры подлинника, не смотря на то ее мысли не следовали за работой, они были далеко.

Вдруг в окошко тихонько протянулась рука – кто-то положил на пальцы письмо и скрылся, прежде чем Марья Кириловна успела образумиться. В это самое время слуга к ней вошел и позвал ее к Кирилу Петровичу. Она с трепетом спрятала письмо за косынку, и поспешила к отцу – в кабинет.

Кири́ла Петрович был не один. Князь Вере́йский сидел у него. При появлении Марьи Кириловны князь встал и молча поклонился ей с замешательством для него необыкновенным. – Подойди сюда, Маша, – сказал Кири́ла Петрович, – скажу тебе новость, которая, надеюсь, тебя обрадует. Вот тебе жених, князь тебя сватает.

Маша остолбенела, смертная бледность покрыла ее лицо. Она молчала. Князь к ней подошел, взял ее руку и с видом тронутым спросил: согласна ли она сделать его счастье. Маша молчала.

– Согласна, конечно, согласна, – сказал Кири́ла Петрович, – но знаешь, князь: девушке трудно выговорить это слово. Ну, дети, поцалуйтеся и будьте счастливы.

Маша стояла неподвижно, старый князь поцаловал ее руку, вдруг слезы побежали по ее бледному лицу. Князь слегка нахмурился.

– Пошла, пошла, пошла, – сказал Кири́ла Петрович, – осуши свои слезы, и воротись к нам веселешенька. Они все плачут при помолвке, – продолжал он, обратясь к Вере́йскому, – это у них уж так заведено... Теперь, князь, поговорим о деле – т. е. о приданом.

Марья Кириловна жадно воспользовалась позволением удалиться. Она побежала в свою комнату, заперлась и дала волю своим слезам, воображая себя женою старого князя; он вдруг показался ей отвратительным и ненавистным – брак пугал ее как плаха, как могила... «Нет, нет, – повторяла она в отчаянии, – лучше умереть, лучше в монастырь, лучше пойду за Дубровского». Тут она вспомнила о письме, и жадно бросилась его читать, предчувствуя, что оно было от него. В самом деле оно было писано им – и заключало только следующие слова:

«Вечером в 10 час. на прежнем месте».

ГЛАВА XV.

Луна сияла – июльская ночь была тиха – изредко подымался ветерок, и легкий шорох пробежал по всему саду.

Как легкая тень молодая красавица приблизилась к месту назначенного свидания. Еще никого не было видно, вдруг из-за беседки очутился Дубровский перед нею.

– Я все знаю, – сказал он ей тихим и печальным голосом. – Вспомните ваше обещание.

– Вы предлагаете мне свое покровительство, – отвечала Маша, – но не сердитесь – оно пугает меня. Каким образом окажете вы мне помочь?

– Я бы мог избавить вас от ненавистного человека.

– Ради бога, не трогайте его, не смейте его тронуть, если вы меня любите – я не хочу быть виною какого-нибудь ужаса...

– Я не трону его, воля ваша для меня священна. Вам обязан он жизни. Никогда злодейство не будет совершено во имя ваше. Вы должны быть чисты даже и в моих преступлениях. Но как же спасу вас от жестокого отца?

– Еще есть надежда. Я надеюсь тронуть его моими слезами и отчаянием. Он упрям, но он так меня любит.

– Не надейтесь по пустому: в этих слезах увидит он только обыкновенную боязливость и отвращение, общее всем молодым девушкам, когда идут они замуж не по страсти, а из благоразумного расчета; что если возьмет он себе в голову сделать счастье ваше вопреки вас самих; если насильно повезут вас под венец, чтоб навеки предать судьбу вашу во власть старого мужа...

– Тогда, тогда делать нечего, явитесь за мною – я буду вашей женою.

Дубровский затрепетал – бледное лицо покрылось багровым румянцем, и в ту же минуту стало бледнее прежнего. Он долго молчал – потупя голову.

– Соберитесь с всеми силами души, умоляйте отца, бросьтесь к его ногам: представьте ему весь ужас будущего, вашу молодость, увядающую близ хилого и развратного старика – решитесь на жестокое объяснение; скажите, что если он останется неумолим, то... то вы найдете ужасную защиту... скажите, что богатство не доставит вам ни одной минуты счастья; роскошь утешает одну бедность, и то с непривычки на одно мгновение; не отставайте от него, не пугайтесь ни его гнева, ни угроз – пока останется хоть тень надежды, ради бога, не отставайте. Если ж не будет уже другого средства...

Тут Дубровский закрыл лицо руками, он, казалось, задыхался – Маша плакала...

– Бедная, бедная моя участь, – сказал он, горько вздохнув. – За вас отдал бы я жизнь, видеть вас издали, коснуться руки вашей было для меня упоением. И когда открывается для меня возможность прижать вас к волнуемому сердцу и сказать: Ангел умрем! бедный, я должен остерегаться от блаженства – я должен отдалять его всеми силами... Я не смею пасть к вашим ногам, благодарить небо за непонятную незаслуженную награду. О как должен я ненавидеть того – но чувствую – теперь в сердце моем нет места ненависти.

Он тихо обнял стройный ее стан и тихо привлек ее к своему сердцу. Доверчиво склонила она голову на плечо молодого разбойника. Оба молчали.

Время летело. – Пора, – сказала наконец Маша. Дубровский как будто очнулся от усыпления. Он взял ее руку и надел ей на палец кольцо.

– Если решитесь прибегнуть ко мне, – сказал он, – то принесите кольцо сюда, опустите его в дуло этого дуба – я буду знать, что делать.

Дубровский поцаловал ее руку и скрылся между деревьями.

ГЛАВА XVI.

Сватовство князя Верейского не было уже тайною для соседства – Кирила Петрович принимал поздравления, свадьба готовилась. Маша день ото дня отлагала решительное объявление. Между тем обращение ее со старым женихом было холодно и принужденно. Князь о том не заботился. Он о любви не хлопотал, довольный ее безмолвным согласием.

Но время шло. Маша наконец решилась действовать – и написала письмо князю

Вере́йскому; она старалась возбудить в его сердце чувство великодушия, откровенно признавалась, что не имела к нему ни малейшей привязанности, умоляла его отказаться от ее руки и самому защитить ее от власти родителя. Она тихонько вручила письмо князю Вере́йскому, тот прочел его наедине и нимало не был тронут откровенностью своей невесты. Напротив, он увидел необходимость ускорить свадьбу и для того почел нужным показать письмо будущему тестю.

Кири́ла Петро́вич взбесился; насилу князь мог уговорить его не показывать Маше и виду, что он уведомлен о ее письме. Кири́ла Петро́вич согласился ей о том не говорить, но решил не тратить времени и назначил быть свадьбе на другой же день. Князь нашел сие весьма благоразумным, пошел к своей невесте, сказал ей, что письмо очень его опечалило, но что он надеется современем заслужить ее привязанность, что мысль ее лишиться слишком для него тяжела, и что он не в силах согласиться на свой смертный приговор. За сим он почтительно поцеловал ее руку и уехал, не сказав ей ни слова о решении Кири́ла Петро́вича.

Но едва успел он выехать со двора, как отец ее вошел, и напрямик велел ей быть готовой на завтрашний день. Ма́рья Кири́ловна, уже взволнованная объяснением князя Вере́йского, залилась слезами и бросилась к ногам отца. – Папи́нька, – закричала она жалобным голосом, – папе́нька, не губите меня, я не люблю князя, я не хочу быть его женою...

– Это что значит, – сказал грозно Кири́ла Петро́вич, – до сих пор ты молчала и была согласна, а теперь, когда все решено, ты вздумала капризничать и отречься. Не изволь дурачиться; этим со мною ты ничего не выиграешь.

– Не губите меня, – повторяла бедная Маша, – за что гоните меня от себя прочь, и отдаете человеку нелюбимому, разве я вам надоела, я хочу остаться с вами по прежнему. Папе́нька, вам без меня будет грустно, еще грустнее, когда подумаете, что я несчастлива, папе́нька: не принуждайте меня, я не хочу идти замуж...

Кири́ла Петро́вич был тронут, но скрыл свое смущение и оттолкнув ее сказал сурово:

– Все это вздор, слышишь ли. Я знаю лучше твоего, что нужно для твоего счастья. Слезы тебе не помогут, послезавтра будет твоя свадьба.

– Послезавтра, – вскрикнула Маша, – боже мой! Нет, нет, невозможно, этому не быть. Папе́нька, послушайте, если уже вы решились погубить меня, то я найду защитника, о котором вы и не думаете, вы увидите, вы ужаснетесь, до чего вы меня довели.

– Что? что? – сказал Троекуров, – угрозы! мне угрозы, – дерзкая девчонка! – Да знаешь ли ты, что я с тобою сделаю то, чего ты и не воображаешь. Ты смеешь меня страшить защитником. Посмотрим, кто будет этот защитник.

– Влади́мир Дубро́вский, – отвечала Маша в отчаянии.

Кири́ла Петро́вич подумал, что она сошла с ума, и глядел на нее с изумлением. – Добро, – сказал он ей, после некоторого молчания, – жди себе кого хочешь в избавители, а покамест сиди в этой комнате, ты из нее не выдешь до самой свадьбы. – С этим словом Кири́ла Петро́вич вышел и запер за собою двери.

Долго плакала бедная девушка, воображая все, что ожидало ее, но бурное объяснение облегчило ее душу, и она спокойнее могла рассуждать о своей участи и о том, что надлежало ей делать. Главное было для нее: избавиться от ненавистного брака; участь супруги разбойника казалась для нее раем в сравнении со жребием, ей уготовленным. Она взглянула на кольцо, оставленное ей Дубро́вским. Пламенно желала она с ним увидеться наедине и еще раз перед решительной минутой долго посоветоваться. Предчувствие сказывало ей, что вечером найдет она Дубро́вского в саду, близ беседки; она решилась пойти ожидать его там – как только станет смеркаться. Смерклось – Маша приготовилась, но дверь ее заперта на ключ. Горничная отвечала ей из-за двери, что Кири́ла Петро́вич не приказал ее выпускать. Она была под арестом. Глубоко оскорбленная, она села под окошко, и до глубокой ночи сидела не раздеваясь, неподвижно глядя на темное небо. На рассвете она задремала, но тонкий сон ее был встревожен печальными видениями и лучи восходящего солнца уже разбудили ее.

ГЛАВА XVII.

Она проснулась, и с первой мыслью представился ей весь ужас ее положения. Она позвонила, девка вошла и на вопросы ее отвечала, что Кирила Петрович вечером ездил в Арбатово и возвратился поздно, что он дал строгое приказание не выпускать ее из ее комнаты и смотреть за тем, чтоб никто с нею не говорил – что впрочем не видно никаких особенных приготовлений к свадьбе, кроме того, что велено было попу не отлучаться из деревни ни под каким предлогом. После сих известий девка оставила Марью Кириловну и снова заперла двери.

Ее слова ожесточили молодую затворницу – голова ее кипела – кровь волновалась – она решила дать знать обо всем Дубровскому и стала искать способа отправить кольцо в дупло заветного дуба; в это время камушек ударился в окно ее, стекло зазвенело – и Марья Кириловна взглянула на двор и увидела маленького Сашу, делающего ей тайные знаки. Она знала его привязанность и обрадовалась ему. Она отворила окно.

– Здравствуй, Саша, – сказала она, – зачем ты меня зовешь? – Я пришел, сестрица, узнать от вас, не надобно ли вам чего-нибудь. Папенька сердит и запретил всему дому вас слушаться, но велите мне сделать, что вам угодно, и я для вас все сделаю.

– Спасибо, милый мой Сашинька, слушай: ты знаешь старый дуб с дуплом, что у беседки?

– Знаю, сестрица.

– Так если ты меня любишь, сбегай туда поскорей, и положи в дупло вот это кольцо, да смотри же, чтоб никто тебя не видал.

С этим словом она бросила ему кольцо и заперла окошко.

Мальчик поднял кольцо, во весь дух пустился бежать – и в три минуты очутился у заветного дерева. Тут он остановился, задыхаясь, оглянулся во все стороны и положил колечко в дупло. Окончив дело благополучно, хотел он тот же час донести о том Марье Кириловне, как вдруг рыжий и косою оборванный мальчишка мелькнул из-за беседки, кинулся к дубу и запустил руку в дупло. Саша быстрее белки бросился к нему и зацепился за, его обеими руками.

– Что ты здесь делаешь? – сказал он грозно.

– Тебе како дело? – отвечал мальчишка, стараясь от него освободиться.

– Оставь это кольцо, рыжий заяц, – кричал Саша, – или я проучу тебя по-свойски.

Вместо ответа тот ударил его кулаком по лицу, но Саша его не выпустил – и закричал во все горло: – Воры, воры – сюда, сюда...

Мальчишка силился от него отделаться. Он был повидимому двумя годами старше Саши, и гораздо его сильнее, но Саша был увертливее. Они боролись несколько минут, наконец рыжий мальчик одолел. Он повалил Сашу на землю и схватил его за горло.

Но в это время сильная рука вцепилась в его рыжие и щетинистые волосы и садовник Степан приподнял его на пол-аршина от земли...

– Ах, ты, рыжая бестия, – говорил садовник, – да как ты смеешь бить маленького барина...

Саша успел вскочить и оправиться. – Ты меня схватил под силки, – сказал он, – а то бы никогда меня не повалил. Отдай сейчас кольцо, и убирайся.

– Как не так, – отвечал рыжий, и вдруг перевернувшись на одном месте, освободил свои щетины от руки Степановой. Тут он пустился было бежать, но Саша догнал его, толкнул в спину, и мальчишка упал со всех ног – садовник снова его схватил и связал кушаком.

– Отдай кольцо!

– погоди, барин, – сказал Степан, – мы сведем его на расправу к приказчику.

Садовник повел пленника на барской двор, а Саша его сопровождал, с беспокойством поглядывая на свои шаровары, разорванные и замаранные зеленью. Вдруг все трое очутились перед Кирилом Петровичем, идущим осматривать свою конюшню.

– Это что? – спросил он Степана.

Степан в коротких словах описал все происшествие. Кирила Петрович выслушал его со

вниманием.

– Ты, повеса, – сказал он, обратясь к Саше, – за что ты с ним связался?

– Он украл из дупла кольцо, папенька, прикажите отдать кольцо.

– Какое кольцо, из какого дупла?

– Да мне Марья Кириловна... да то кольцо...

Саша смутился, спутался. Кирила Петрович нахмурился – и сказал, качая головою:

– Тут замешалась Марья Кириловна. Признавайся во всем, или так отдеру тебя розгою, что ты и своих не узнаешь.

– Ей-богу, папенька, я, папенька – – Мне Марья Кириловна ничего не приказывала, папенька.

– Степан, ступай-ка да срежь мне хорошенькую, свежую березовую розгу

– Пойдите, папенька, я все вам расскажу. Я сегодня бегал по двору, а сестрица Марья Кириловна открыла окошко – и я подбежал – и сестрица не нарочно уронила кольцо, и я спрятав его в дупло, и... и... этот рыжий мальчик хотел кольцо украсть.

– Не нарочно уронила, а ты хотел спрятать – – Степан, ступай за розгами.

– Папенька, погодите, я все расскажу. Сестрица Марья Кириловна велела мне сбегать к дубу и положить кольцо в дупло, я и сбегали положил кольцо – а этот скверный мальчик...

Кирила Петрович обратился к скверному мальчику – и спросил его грозно:

– Чей ты?

– Я дворовый человек господ Дубровских, – отвечал рыжий мальчик.

Лицо Кирила Петровича омрачилось.

– Ты, кажется, меня господином не признаешь, добро, – отвечал он. – А что ты делал в моем саду?

– Малину крал, – отвечал мальчик с большим равнодушием.

– Ага, слуга в барина: каков поп, таков и приход, а малина разве растет у меня на дубах?

Мальчик ничего не отвечал.

– Папенька, прикажите ему отдать кольцо, – сказал Саша.

– Молчи, Александр, – отвечал Кирила Петрович, – не забудь, что я собираюсь с тобою разделаться. Ступай в свою комнату. Ты – косою – ты мне кажешься малый не промах. – Отдай кольцо и ступай домой.

Мальчик разжал кулак и показал, что в его руке не было ничего.

– Если ты мне во всем признаешься, так я тебя не высеку, дам еще пятак на орехи. Не то, я с тобою сделаю то, чего ты не ожидаешь. Ну!

Мальчик не отвечал ни слова и стоял, потупя голову и приняв на себя вид настоящего дурачка.

– Добро, – сказал Кирила Петрович, – запереть его куда-нибудь, да смотреть, чтоб он не убежал – или со всего дома шкуру спущу.

Степан отвел мальчишку на голубятню, запер его там, и приставил смотреть за ним старую птичницу Агафию.

– Сейчас ехать в город за исправником, – сказал Кирила Петрович, проводив мальчика глазами, – да как можно скорее.

– Тут нет никакого сомнения. Она сохранила сношения с проклятым Дубровским. Но ужели и в самом деле она звала его на помощь? – думал Кирила Петрович, расхаживая по комнате и сердито насвистывая: Гром победы. – Может. быть, я наконец нашел на его горячие следы, и он от нас не увернется. Мы воспользуемся этим случаем. Чу! колокольчик, слава богу, это исправник.

– Гей, привести сюда мальчишку пойманного.

Между тем тележка въехала на двор, и знакомый уже нам исправник вошел в комнату весь запыленный.

– Славная весть, – сказал ему Кирила Петрович, – я поймал Дубровского.

– Слава богу, ваше превосходительство, – сказал исправник с видом обрадованным, – где же он?

– То есть не Дубровского, а одного из его шайки. Сейчас его приведут. Он пособит нам поймать самого атамана. Вот его и привели.

Исправник, ожидавший грозного разбойника, был изумлен, увидев 13-летнего мальчика, довольно слабой наружности. Он с недоумением обратился к Кирилу Петровичу и ждал объяснения. Кирила Петрович стал тут же рассказывать утреннее происшествие, не упоминая однако ж о Марьи Кириловне.

Исправник выслушал его со вниманием, поминутно взглядывая на маленького негодяя, который, прикинувшись дурачком, казалось не обращал никакого внимания на все, что делалось около него.

– Позвольте, ваше превосходительство, переговорить с вами наедине, – сказал наконец исправник.

Кирила Петрович повел его в другую комнату и запер за собою дверь.

Через полчаса они вышли опять в залу, где невольник ожидал решения своей участи.

– Барин хотел, – сказал ему исправник, – посадить тебя в городской острог, выстегать плетью и сослать потом на поселение – но я вступился за тебя и выпросил тебе прощение. – Развязать его.

Мальчика развязали.

– Благодарю же барина, – сказал исправник. Мальчик подошел к Кирилу Петровичу и поцаловал у него руку.

– Ступай себе домой, – сказал ему Кирила Петрович, – да вперед не крадь малины по дуплам.

Мальчик вышел, весело спрыгнул с крыльца и пустился бегом не оглядываясь через поле в Кистеневку. Добежав до деревни, он остановился у полуразвалившейся избушки, первой с края, и постучал в окошко – окошко поднялось, и старуха показалась. – Бабушка, хлеба, – сказал мальчик, – я с утра ничего не ел, умираю с голоду.

– Ах, это ты, Митя, да где ж ты пропадал, бесенок, – отвечала старуха.

– После рассказа, бабушка, ради бога хлеба. – Да войди ж в избу. – Некогда, бабушка, – мне надо сбегать еще в одно место. Хлеба, ради Христа, хлеба. – Экой непосед, – проворчала старуха, – на, вот тебе ломотик, – и сунула в окошко ломоть черного хлеба. Мальчик жадно его прикусил и жуя мигом отправился далее.

Начинало смеркаться. Митя пробирался овинами и огородами в Кистеневскую рощу. Дошедши до двух сосен, стоящих передовыми стражами рощи, он остановился, оглянулся во все стороны, свистнул свистом пронзительным и отрывисто и стал слушать; легкий и продолжительный свист послышался ему в ответ, кто-то вышел из рощи и приблизился к нему.

ГЛАВА XVIII

Кирила Петрович ходил взад и вперед по зале, громче обыкновенного насвистывая свою песню; весь дом был в движении – слуги бегали, девки суетились – в сарае кучера закладывали карету – на дворе толпился народ. В уборной барышни, перед зеркалом, дама, окруженная служанками, убирала бледную, неподвижную Марью Кириловну, голова ее томно клонилась под тяжестью бриллиантов, она слегка вздрагивала, когда неосторожная рука укалывала ее, но молчала, бессмысленно глядясь в зеркало.

– Скоро ли? – раздался у дверей голос Кирилы Петровича. – Сию минуту, – отвечала дама, – Марья Кириловна, встаньте, посмотритесь; хорошо ли? – Марья Кириловна встала и не отвечала ничего. Двери открылись. – Невеста готова, – сказала дама Кирилу Петровичу, – прикажите садиться в карету. – С богом, – отвечал Кирила Петрович, и взяв со стола образ, – подойди ко мне, Маша, – сказал он ей тронутым голосом, – благословляю тебя... – Бедная девушка упала ему в ноги и зарыдала. – Папинька... папинька... – говорила она в слезах, и голос ее замирал. Кирила Петрович спешил ее благословить – ее подняли и почти понесли в карету. С нею села посаженная мать – и одна из служанок. Они поехали в церковь. Там жених

уж их ожидал. Он вышел навстречу невесты, и был поражен ее бледностью и странным видом. Они вместе вошли в холодную, пустую церковь – за ними заперли двери. Священник вышел из алтаря и тотчас же начал. Марья Кириловна ничего не видала, ничего не слыхала, думала об одном, с самого утра она ждала Дубровского, надежда ни на минуту ее не покидала, но когда священник обратился к ней с обычными вопросами, она содрогнулась и обмерла – но еще медлила, еще ожидала; священник, не дождавшись ее ответа, произнес невозвратимые слова.

Обряд был кончен. Она чувствовала холодный поцалуй немилого супруга, она слышала веселые поздравления присутствующих и все еще не могла поверить, что жизнь ее была навеки окована, что Дубровский не прилетел освободить ее. Князь обратился к ней с ласковыми словами, она их не поняла, они вышли из церкви, на паперти толпились крестьяне из Покровского. Взор ее быстро их обежал – и снова оказал прежнюю бесчувственность. Молодые сели вместе в карету и поехали в Арбатово, туда уже отправился Кирила Петрович, дабы встретить там молодых. Наедине с молодой женой князь нимало не был смущен ее холодным видом. Он не стал докучать ее приторными изъяснениями и смешными восторгами, Слова его были просты, и не требовали ответов. Таким образом проехали они около 10 верст, лошади неслись быстро по кочкам проселочной дороги, и карета почти не качалась на своих английских рессорах. Вдруг раздались крики погони, карета остановилась, толпа вооруженных людей окружила ее, и человек в полу-маске, отворив дверцы со стороны, где сидела молодая княгиня, сказал ей: – Вы свободны, выходите. – Что это значит, – закричал князь, – кто ты такой?.. – Это Дубровский, – сказала княгиня. Князь, не теряя присутствия духа, вынул из бокового кармана дорожный пистолет и выстрелил в маскированного разбойника. Княгиня вскрикнула, и с ужасом закрыла лицо обеими руками. Дубровский был ранен в плечо, кровь показалась. Князь, не теряя ни минуты, вынул другой пистолет, но ему не дали времени выстрелить, дверцы растворились, и несколько сильных рук вытащили его из кареты и вырвали у него пистолет. Над ним засверкали ножи. – Не трогать его! – закричал Дубровский, – и мрачные его сообщники отступили. – Вы свободны, – продолжал Дубровский, обращаясь к бледной княгине. – Нет, – отвечала она. – Поздно – я обвенчана, я жена князя Верейского. – Что вы говорите, – закричал с отчаяния Дубровский, – нет, вы не жена его, вы были приневолены, вы никогда не могли согласиться... – Я согласилась, я дала клятву, – возразила она с твердостью, – князь мой муж, прикажите освободить его, и оставьте меня с ним. Я не обманывала. Я ждала вас до последней минуты... Но теперь, говорю вам, теперь поздно. Пустите нас.

Но Дубровский уже ее не слышал, боль раны и сильные волнения души – лишили его силы. Он упал у колеса, разбойники окружили его. Он успел сказать им несколько слов, они посадили его верхом, двое из них его поддерживали, третий взял лошадь под устцы, и все поехали в сторону, оставя карету посреди дороги, людей связанных, лошадей отпряженных, но не разграбя ничего и не пролив ни единой капли крови, в отмщение за кровь своего атамана.

ГЛАВА XIX.

Посреди дремучего леса на узкой лужайке возвышалось маленькое земляное укрепление, состоящее из вала и рва, за коими находилось несколько шалашей и землянок.

На дворе множество людей, коих по разнообразию одежды и по общему вооружению можно было тотчас признать за разбойников, обедало, сидя без шапок, около братского котла. На валу подле маленькой пушки сидел караульный, поджав под себя ноги; он вставлял заплатку в некоторую часть своей одежды, владея иголкою и искусством, обличающим опытного портного – и поминутно посматривал во все стороны.

Хотя некоторый ковщик несколько раз переходил из рук в руки, странное молчание царствовало в сей толпе – разбойники отобедали, один после другого вставал и молился богу, некоторые разошлись по шалашам, – а другие разбрелись по лесу – или прилягли соснуть, по русскому обыкновению.

Караульщик кончил свою работу, встряхнул свою рухлядь, полюбовался заплатою,

приколол к рукаву иголку – сел на пушку верхом и запел во все горло меланхолическую старую песню:

Не шуми, мати зеленая дубровушка,
Не мешай мне молодцу думу думати.

В это время дверь одного из шалашей отворилась, и старушка в белом чепце, опрятно и чопорно одетая, показалась у порога.

– Полно тебе, Степка, – сказала она сердито, – барин почивает, а ты знай горланишь – нет у вас ни совести, ни жалости.

– Виноват, Егоровна, – отвечал Степка, – ладно, больше не буду, пусть он себе, наш батюшка, почивает да выздоравливает.

Старушка ушла, а Степка стал расхаживать по валу.

В шалаше, из которого вышла старуха, за перегородкою, раненый Дубровский лежал на походной кровати. Перед ним на столике лежали его пистолеты, а сабля висела в головах. Землянка устлана и обвешана была богатыми коврами, в углу находился женской серебряный туалет и трюмо. Дубровский держал в руке открытую книгу, но глаза его были закрыты. И старушка, поглядывающая на него из-за перегородки, не могла знать, заснул ли он или только задумался.

Вдруг Дубровский вздрогнул – в укреплении сделалась тревога – и Степка просунул к нему голову в окошко. – Батюшка, Владимир Андреевич, – закричал он, – наши знак подают, нас ищут. Дубровский вскочил с кровати, схватил оружие, и вышел из шалаша. Разбойники с шумом толпились на дворе, при его появлении настало глубокое молчание.

– Все ли здесь? – спросил Дубровский.

– Все, кроме дозорных, – отвечали ему.

– По местам! – закричал Дубровский.

И разбойники заняли каждый определенное место. В сие время трое дозорных прибежали к воротам – Дубровский пошел к ним навстречу.

– Что такое? – спросил он их.

– Солдаты в лесу, – отвечали они, – нас окружают.

Дубровский велел запереть ворота – и сам пошел освидетельствовать пушечку. По лесу раздалось несколько голосов – и стали приближаться – разбойники ожидали в безмолвии. Вдруг три или четыре солдата показались из лесу – и тотчас подались назад, выстрелами дав знать товарищам. – Готовиться к бою, – сказал Дубровский, и между разбойниками сделался шорох – снова все утихло. Тогда услышали шум приближающейся команды, оружия блеснули между деревьями, человек полтора солдат высыпало из лесу и с криком устремились на вал. Дубровский приставил фитиль, выстрел был удачен: одному оторвало голову, двое были ранены. Между солдатами произошло смятение, но офицер бросился вперед, солдаты за ним последовали и сбежали в ров; разбойники выстрелили в них из ружей и пистолетов, и стали с топорами в руках защищать вал, на который лезли остервенелые солдаты, оставя во рву человек двадцать раненых товарищей. Рукопашный бой завязался – солдаты уже были на валу – разбойники начали уступать, но Дубровский, подошед к офицеру, приставил ему пистолет ко груди и выстрелил, офицер грянулся навзничь, несколько солдат подхватили его на руки и спешили унести в лес, прочие, лишась начальника, остановились. Ободренные разбойники воспользовались сей минутою недоумения, смяли их, стеснили в ров, осаждающие побежали – разбойники с криком устремились за ними. Победа была решена. Дубровский, полагаясь на совершенное расстройство неприятеля, остановил своих, и заперся в крепости, приказав подобрать раненых, удвоив караулы и никому не велел отлучаться.

Последние происшествия обратили уже не на шутку внимание правительства на дерзновенные разбои Дубровского. Собраны были сведения о его местопребывании. Отправлена была рота солдат дабы взять его мертвого или живого. Поймали несколько человек из его шайки и узнали от них, что уж Дубровского между ими не было. Несколько

дней после он собрал всех своих сообщников, объявил им, что намерен навсегда их оставить, советовал и им переменить образ жизни. – Вы разбогатели под моим начальством, каждый из вас имеет вид, с которым безопасно может пробраться в какую-нибудь отдаленную губернию и там провести остальную жизнь в честных трудах и в изобилии. Но вы все мошенники и, вероятно, не захотите оставить ваше ремесло. – После сей речи он оставил их, взяв с собою одного **. Никто не знал, куда он девался. Сначала сомневались в истине сих показаний – приверженность разбойников к атаману была известна. Полагали, что они старались о его спасении. Но последствия их оправдали – грозные посещения, пожары и грабежи прекратились. Дороги стали свободны. По другим известиям узнали, что Дубровский скрылся за границу.

**Александр Сергеевич Пушкин
Капитанская дочка**

Список школьной литературы 7-8 класс –

Александр Пушкин

Капитанская дочка



«Дубровский. Капитанская дочка»: АСТ, Астрель, Харвест; Москва; 2007
 ISBN 978-5-17-036272-2, 978-5-271-14474-5, 978-985-13-8052-3

Аннотация

В романе «Капитанская дочка» А.С.Пушкин нарисовал яркую картину стихийного крестьянского восстания под предводительством Емельяна Пугачева.

Береги честь смолоду.

Пословица

Глава I

Сержант гвардии¹

– Был бы гвардии он завтра ж капитан.
 – Того не надобно; пусть в армии послужит.
 – Изрядно сказано! пускай его потужит...

.....
 Да кто его отец?

Княжнин²

Отец мой, Андрей Петрович Гринев, в молодости своей служил при графе Минихе³ и вышел в отставку премьер-майором⁴ в 17... году. С тех пор жил он в своей Симбирской деревне, где и женился на девице Авдотье Васильевне Ю., дочери бедного тамошнего дворянина. Нас было девять человек детей. Все мои братья и сестры умерли во младенчестве.

Матушка была еще мною брюхата, как уже я был записан в Семеновский полк сержантом,⁵ по милости майора гвардии князя Б., близкого нашего родственника. Если б паче всякого чаяния матушка родила дочь, то батюшка объявил бы куда следовало о смерти нежившегося сержанта, и дело тем бы и кончилось. Я считался в отпуску до окончания наук. В то время воспитывались мы не по-нонешнему. С пятилетнего возраста отдан я был на руки стремянному⁶ Савельичу, за трезвое поведение пожалованному мне в дядьки.⁷ Под его надзором на двенадцатом году выучился я русской грамоте и мог очень здраво судить о свойствах борзого кобеля. В это время батюшка нанял для меня француза, мосье Бопре, которого выписали из Москвы вместе с годовым запасом вина и прованского масла. Приезд

¹ Гвардия – специальные отборные войска. Первые гвардейские полки (Семеновский, Преображенский) появились в России при Петре I. В отличие от остального состава армии пользовались преимуществами.

² Княжнин Я. Б. (1742–1791) – русский писатель, драматург.

³ Миних Б. X. (1683–1767) – военачальник и политический деятель, командовал русскими войсками в войне с Турцией в 1735–1739 годах.

⁴ Премьер-майор – старинный офицерский чин (приблизительно соответствует должности командира батальона).

⁵ В XVIII веке дворянские дети с малых лет приписывались к какому-либо полку. Пока они росли, их повышали в чинах.

⁶ Стремянной – слуга, сопровождавший барина во время псовой охоты.

⁷ Дядька – слуга, приставленный к мальчику в дворянской семье.

его сильно не понравился Савельичу. «Слава богу, – ворчал он про себя, – кажется, дитя умыт, причесан, накормлен. Куда как нужно тратить лишние деньги и нанимать мусье, как будто и своих людей не стало!»

Бопре в отечестве своем был парикмахером, потом в Пруссии солдатом, потом приехал в Россию pour être outchitel,⁸ не очень понимая значение этого слова. Он был добрый малый, но ветрен и беспутен до крайности. Главною его слабостию была страсть к прекрасному полу; нередко за свои нежности получал он толчки, от которых охал по целым суткам. К тому же не был он (по его выражению) и *врагом бутылки*, то есть (говоря по-русски) любил хлебнуть лишнее. Но как вино подавалось у нас только за обедом, и то по рюмочке, причем учителя обыкновенно и обносили, то мой Бопре очень скоро привык к русской настойке и даже стал предпочитать ее винам своего отечества, как не в пример более полезную для желудка. Мы тотчас поладили, и хотя по контракту обязан он был учить меня *по-французски, по-немецки и всем наукам*, но он предпочел наскоро выучиться от меня кое-как болтать по-русски, – и потом каждый из нас занимался уже своим делом. Мы жили душа в душу. Другого ментора я и не желал. Но вскоре судьба нас разлучила, и вот по какому случаю.

Прачка Палашка, толстая и рябая девка, и кривая коровница Акулька как-то согласились в одно время кинуться матушке в ноги, винясь в преступной слабости и с плачем жалуясь на мусье, оболгавшего их неопытность. Матушка шутить этим не любила и пожаловалась батюшке. У него расправа была коротка. Он тотчас потребовал каналью француза. Доложили, что мусье давал мне свой урок. Батюшка пошел в мою комнату. В это время Бопре спал на кровати сном невинности. Я был занят делом. Надобно знать, что для меня выписана была из Москвы географическая карта. Она висела на стене безо всякого употребления и давно соблазняла меня шириною и добротой бумаги. Я решился сделать из нее змей и, пользуясь сном Бопре, принялся за работу. Батюшка вошел в то самое время, как я прилаживал мочальный хвост к Мысу Доброй Надежды. Увидя мои упражнения в географии, батюшка дернул меня за ухо, потом подбежал к Бопре, разбудил его очень неосторожно и стал осыпать укоризнами. Бопре в смятении хотел было привстать и не мог: несчастный француз был мертво пьян. Семь бед, один ответ. Батюшка за ворот приподнял его с кровати, вытолкал из дверей и в тот же день прогнал со двора, к неописанной радости Савельича. Тем и кончилось мое воспитание.

Я жил недорослем, гоня голубей и играя в чехарду с дворовыми мальчишками. Между тем минуло мне шестнадцать лет. Тут судьба моя переменялась.

Однажды осенью матушка варила в гостиной медовое варенье, а я, облизываясь, смотрел на кипучие пенки. Батюшка у окна читал Придворный календарь,⁹ ежегодно им получаемый. Эта книга имела всегда сильное на него влияние: никогда не перечитывал он ее без особенного участия, и чтение это производило в нем всегда удивительное волнение желчи. Матушка, знавшая наизусть все его свычаи и обычаи, всегда старалась засунуть несчастную книгу как можно подалее, и таким образом Придворный календарь не попадался ему на глаза иногда по целым месяцам. Зато, когда он случайно его находил, то, бывало, по целым часам не выпускал уж из своих рук. Итак, батюшка читал Придворный календарь, изредка пожимая плечами и повторяя вполголоса: «Генерал-поручик!.. Он у меня в роте был сержантом!.. Обоих российских орденов кавалер!.. А давно ли мы...» Наконец батюшка швырнул календарь на диван и погрузился в задумчивость, не предвещавшую ничего доброго.

Вдруг он обратился к матушке: «Авдотья Васильевна, а сколько лет Петруше?»

⁸ Чтобы стать учителем. Русское слово *учитель* дано во французском написании для придания ему комического оттенка.

⁹ *Придворный календарь* – (годы издания 1735–1917), помимо календарных и других сведений, содержал списки высших военных и гражданских чинов, роспись дворцовых приемов и пр.

– Да вот пошел семнадцатый годок, – отвечала матушка. – Петруша родился в тот самый год, как окривела тетушка Настасья Герасимовна, и когда еще...

«Добро, – прервал батюшка, – пора его в службу. Полно ему бегать по девичьим да лазить на голубятни».

Мысль о скорой разлуке со мною так поразила матушку, что она уронила ложку в кастрюльку и слезы потекли по ее лицу. Напротив того, трудно описать мое восхищение. Мысль о службе сливалась во мне с мыслями о свободе, об удовольствиях петербургской жизни. Я воображал себя офицером гвардии, что, по мнению моему, было верхом благополучия человеческого.

Батюшка не любил ни переменять свои намерения, ни откладывать их исполнение. День отъезду моему был назначен. Накануне батюшка объявил, что намерен писать со мною к будущему моему начальнику, и потребовал пера и бумаги.

– Не забудь, Андрей Петрович, – сказала матушка, – поклониться и от меня князю Б.; я, дескать, надеюсь, что он не оставит Петрушу своими милостями.

– Что за вздор! – отвечал батюшка нахмурясь. – К какой стати стану я писать к князю Б.?

– Да ведь ты сказал, что изволишь писать к начальнику Петруши.

– Ну, а там что?

– Да ведь начальник Петрушин – князь Б. Ведь Петруша записан в Семеновский полк.

– Записан! А мне какое дело, что он записан? Петруша в Петербург не поедет. Чему научится он, служа в Петербурге? мотать да повесничать? Нет, пускай послужит он в армии, да потянет ляжку, да понюхает порошу, да будет солдат, а не шаматон.¹⁰ Записан в гвардии! Где его паспорт? подай его сюда.

Матушка отыскала мой паспорт, хранившийся в ее шкатулке вместе с сорочкою, в которой меня крестили, и вручила его батюшке дрожащею рукою. Батюшка прочел его со вниманием, положил перед собою на стол и начал свое письмо.

Любопытство меня мучило: куда ж отправляют меня, если уж не в Петербург? Я не сводил глаз с пера батюшкина, которое двигалось довольно медленно. Наконец он кончил, запечатал письмо в одном пакете с паспортом, снял очки и, подозвав меня, сказал: «Вот тебе письмо к Андрею Карловичу Р., моему старинному товарищу и другу. Ты едешь в Оренбург служить под его начальством».

Итак, все мои блестящие надежды рушились! Вместо веселой петербургской жизни ожидала меня скука в стороне глухой и отдаленной. Служба, о которой за минуту думал я с таким восторгом, показалась мне тяжким несчастьем. Но спорить было нечего! На другой день поутру подвезена была к крыльцу дорожная кибитка; уложили в нее чемодан, погребец¹¹ с чайным прибором и узлы с булками и пирогами, последними знаками домашнего баловства. Родители мои благословили меня. Батюшка сказал мне: «Прощай, Петр. Служи верно, кому присягнешь; слушайся начальников; за их лаской не гоняйся; на службу не напрашивайся; от службы не отговаривайся; и помни пословицу: береги платье снову, а честь смолоду». Матушка в слезах наказывала мне беречь мое здоровье, а Савельичу смотреть за дитятей. Надели на меня заячий тулуп, а сверху лисью шубу. Я сел в кибитку с Савельичем и отправился в дорогу, обливаясь слезами.

В ту же ночь приехал я в Симбирск, где должен был пробыть сутки для закупки нужных вещей, что и было поручено Савельичу. Я остановился в трактире. Савельич с утра отправился по лавкам. Соскуча глядеть из окна на грязный переулок, я пошел бродить по всем комнатам. Вошел в биллиардную, увидел я высокого барина, лет тридцати пяти, с длинными черными усами, в халате, с кием в руке и с трубкой в зубах. Он играл с маркером,

¹⁰ Шаматон (разг., устар.) – гуляка, шалопаи, бездельник.

¹¹ Погребец (устар.) – дорожный сундучок для посуды и съестных припасов.

который при выигрыше выпивал рюмку водки, а при проигрыше должен был лезть под бильярд на четверинках. Я стал смотреть на их игру. Чем долее она продолжалась, тем прогулки на четверинках становились чаще, пока, наконец, маркер¹² остался под бильярдом. Барин произнес над ним несколько сильных выражений в виде надгробного слова и предложил мне сыграть партию. Я отказался по неумению. Это показалось ему, по-видимому, странным. Он поглядел на меня как бы с сожалением; однако мы разговорились. Я узнал, что его зовут Иваном Ивановичем Зуриным, что он ротмистр ** гусарского полку и находится в Симбирске при приеме рекрут,¹³ а стоит в трактире. Зурин пригласил меня отобедать с ним вместе чем бог послал, по-солдатски. Я с охотой согласился. Мы сели за стол. Зурин пил много и потчевал и меня, говоря, что надобно привыкать ко службе; он рассказывал мне армейские анекдоты, от которых я со смеху чуть не валялся, и мы встали из-за стола совершенными приятелями. Тут вызвался он выучить меня играть на бильярде. «Это, – говорил он, – необходимо для нашего брата служивого. В походе, например, придешь в местечко – чем прикажешь заняться? Ведь не все же бить жидов. Поневоле пойдешь в трактир и станешь играть на бильярде; а для того надобно уметь играть!» Я совершенно был убежден и с большим прилежанием принялся за учение. Зурин громко ободрял меня, дивился моим быстрым успехам и, после нескольких уроков, предложил мне играть в деньги, по одному грошу, не для выигрыша, а так, чтоб только не играть даром, что, по его словам, самая скверная привычка. Я согласился и на то, а Зурин велел подать пуншу и уговорил меня попробовать, повторяя, что к службе надобно мне привыкать; а без пуншу, что и служба! Я послушался его. Между тем игра наша продолжалась. Чем чаще прихлебывал я от моего стакана, тем становился отважнее. Шары поминутно летали у меня через борт; я горячился, бранил маркера, который считал бог ведает как, час от часу умножал игру, словом – вел себя как мальчишка, вырвавшийся на волю. Между тем время прошло незаметно. Зурин взглянул на часы, положил кий и объявил мне, что я проиграл сто рублей. Это меня немножко смутило. Деньги мои были у Савельича. Я стал извиняться. Зурин меня прервал: «Помилуй! Не изволь и беспокоиться. Я могу и подождать, а покамест поедем к Аринушке».

Что прикажете? День я кончил так же беспутно, как и начал. Мы отужинали у Аринушки. Зурин поминутно мне подливал, повторяя, что надобно к службе привыкать. Встав из-за стола, я чуть держался на ногах; в полночь Зурин отвез меня в трактир.

Савельич встретил нас на крыльце. Он ахнул, увидя несомненные признаки моего усердия к службе. «Что это, сударь, с тобою сделалось? – сказал он жалким голосом, – где ты это нагрузился? Ахти господи! отроду такого греха не бывало!» – «Молчи, хрыч! – отвечал я ему, запинаясь, – ты, верно, пьян, пошел спать... и уложи меня».

На другой день я проснулся с головною болью, смутно припоминая себе вчерашние происшествия. Размышления мои прерваны были Савельичем, вошедшим ко мне с чашкою чая. «Рано, Петр Андреич, – сказал он мне, качая головою, – рано начинаешь гулять. И в кого ты пошел? Кажется, ни батюшка, ни дедушка пьяницами не бывали; о матушке и говорить нечего: отроду, кроме квасу, в рот ничего не изволила брать. А кто всему виноват? проклятый мусье. То и дело, бывало, к Антипьевне забежит: „Мадам, же ву при, водкю“.¹⁴ Вот тебе и же ву при! Нечего сказать: добру наставил, собачий сын. И нужно было нанимать в дядьки басурмана, как будто у барина не стало и своих людей!»

Мне было стыдно. Я отвернулся и сказал ему: «Поди вон, Савельич; я чаю не хочу». Но

¹² *Маркер* (фр.) – лицо, прислуживающее при бильярде.

¹³ *Рекрут* (устар.) – солдат-новобранец, лицо только что призванное на военную службу. Здесь употребляется устаревшая форма родительного падежа множественного числа (вместо *рекрутов*).

¹⁴ Сударыня, я вас прошу (фр.).

Савельича мудро было унять, когда, бывало, примется за проповедь. «Вот видишь ли, Петр Андреич, какво подгуливать. И головке-то тяжело, и кушать-то не хочется. Человек пьющий ни на что не годен... Выпей-ка огуречного рассолу с медом, а всего бы лучше опохмелиться полстаканчиком настойки. Не прикажешь ли?»

В это время мальчик вошел и подал мне записку от И. И. Зурина. Я развернул ее и прочел следующие строки:

*«Любезный Петр Андреевич, пожалуйста, пришли мне с моим мальчиком сто рублей, которые ты мне вчера проиграл. Мне крайняя нужда в деньгах.
Готовый ко услугам
Иван Зурин».*

Делать было нечего. Я взял на себя вид равнодушный и, обратясь к Савельичу, который был *и денег, и белья, и дел моих рачитель*,¹⁵ приказал отдать мальчику сто рублей. «Как! зачем?» – спросил изумленный Савельич. «Я их ему должен», – отвечал я со всевозможной холодностью. «Должен! – возразил Савельич, час от часу приведенный в большее изумление, – да когда же, сударь, успел ты ему задолжать? Дело что-то не ладно. Воля твоя, сударь, а денег я не выдам».

Я подумал, что если в сию решительную минуту не переспорю упрямого старика, то уж в последствии времени трудно мне будет освободиться от его опеки, и, взглянув на него гордо, сказал: «Я твой господин, а ты мой слуга. Деньги мои. Я их проиграл, потому что так мне вздумалось. А тебе советую не умничать и делать то, что тебе приказывают».

Савельич так был поражен моими словами, что сплеснул руками и остолбенел. «Что же ты стоишь!» – закричал я сердито. Савельич заплакал. «Батюшка Петр Андреич, – произнес он дрожащим голосом, – не умори меня с печали. Свет ты мой! послушай меня, старика: напиши этому разбойнику, что ты пошутил, что у нас и денег-то таких не водится. Сто рублей! Боже ты милостивый! Скажи, что тебе родители крепко-накрепко заказали не играть, кроме как в орехи...» – «Полно врать, – прервал я строго, – подавай сюда деньги или я тебя взащеи прогоню».

Савельич поглядел на меня с глубокой горестью и пошел за моим долгом. Мне было жаль бедного старика; но я хотел вырваться на волю и доказать, что уж я не ребенок. Деньги были доставлены Зурину. Савельич поспешил вывезти меня из проклятого трактира. Он явился с известием, что лошади готовы. С беспокойной совестью и с безмолвным раскаянием выехал я из Симбирска, не простясь с моим учителем и не думая с ним уже когда-нибудь увидеться.

Глава II Вожатый

*Сторона ль моя, сторонушка,
Сторона незнакомая!
Что не сам ли я на тебя зашел,
Что не добрый ли да меня конь завез:
Завезла меня, доброго молодца,
Прытость, бодрость молодецкая
И хмелинушка кабацкая.
Старинная песня*

Дорожные размышления мои были не очень приятны. Проигрыш мой, по тогдашним

¹⁵ *И денег, и белья, и дел моих рачитель* – цитата из стихотворения Д. И. Фонвизина «Послание к слугам моим». *Рачитель* (книжн., устар.) – человек, заботящийся о чем-либо, ведающий чем-либо.

ценам, был немаловажен. Я не мог не признаться в душе, что поведение мое в симбирском трактире было глупо, и чувствовал себя виноватым перед Савельичем. Все это меня мучило. Старик угрюмо сидел на облучке,¹⁶ отворотясь от меня, и молчал, изредка только покрывкая. Я непременно хотел с ним помириться и не знал с чего начать. Наконец я сказал ему: «Ну, ну, Савельич! полно, помиримся, виноват; вижу сам, что виноват. Я вчера напроказил, а тебя напрасно обидел. Обещаюсь вперед вести себя умнее и слушаться тебя. Ну, не сердись; помиримся».

– Эх, батюшка Петр Андреич! – отвечал он с глубоким вздохом. – Сержусь-то я на самого себя; сам я кругом виноват. Как мне было оставлять тебя одного в трактире! Что делать? Грех попутал: вздумал забрести к дьячихе, повидаться с кумою. Так-то: зашел к куме, да засел в тюрьме. Беда да и только! Как покажусь я на глаза господам? что скажут они, как узнают, что дитя пьет и играет.

Чтоб утешить бедного Савельича, я дал ему слово впредь без его согласия не располагать ни одною копейкою. Он мало-помалу успокоился, хотя все еще изредка ворчал про себя, качая головою: «Сто рублей! легко ли дело!»

Я приближался к месту моего назначения. Вокруг меня простирались печальные пустыни, пересеченные холмами и оврагами. Все покрыто было снегом. Солнце садилось. Кибитка ехала по узкой дороге, или точнее по следу, проложенному крестьянскими санями. Вдруг ямщик стал посматривать в сторону и, наконец, сняв шапку, оборотился ко мне и сказал: «Барин, не прикажешь ли воротиться?»

– Это зачем?

– Время ненадежно: ветер слегка подымается; вишь, как он сметает порошу.

– Что ж за беда!

– А видишь там что? (Ямщик указал кнутом на восток.)

– Я ничего не вижу, кроме белой степи да ясного неба.

– А вон – вон: это облачко.

Я увидел в самом деле на краю неба белое облачко, которое принял было сперва за отдаленный холмик. Ямщик изъяснил мне, что облачко предвещало буран.

Я слышал о тамошних метелях и знал, что целые обозы бывали ими занесены. Савельич, согласно со мнением ямщика, советовал воротиться. Но ветер показался мне не силен; я понадеялся добраться заблаговременно до следующей станции и велел ехать скорее.

Ямщик поскакал; но все поглядывал на восток. Лошади бежали дружно. Ветер между тем час от часу становился сильнее. Облачко обратилось в белую тучу, которая тяжело подымалась, росла и постепенно облежала небо. Пошел мелкий снег – и вдруг повалил хлопьями. Ветер завыл; сделалась метель. В одно мгновение темное небо смешалось со снежным морем. Все исчезло. «Ну, барин, – закричал ямщик, – беда: буран!..»

Я выглянул из кибитки: все было мрак и вихорь. Ветер выл с такой свирепой выразительностью, что казался одушевленным; снег засыпал меня и Савельича; лошади шли шагом – и скоро стали. «Что же ты не едешь?» – спросил я ямщика с нетерпением. «Да что ехать? – отвечал он, слезая с облучка, – невесть и так куда заехали: дороги нет, и мгла кругом». Я стал было его бранить. Савельич за него заступился: «И охота было не слушаться, – говорил он сердито, – воротился бы на постоялый двор, накушался бы чаю, почивал бы себе до утра, буря б утихла, отправились бы далее. И куда спешим? Добро бы на свадьбу!» Савельич был прав. Делать было нечего. Снег так и валил. Около кибитки подымался сугроб. Лошади стояли, понуря голову и изредка вздрагивая. Ямщик ходил кругом, от нечего делать улаживая упряжь. Савельич ворчал; я глядел во все стороны, надеясь увидеть хоть признак жила или дороги, но ничего не мог различить, кроме мутного кружения метели... Вдруг увидел я что-то черное. «Эй, ямщик! – закричал я, – смотри: что там такое чернеется?» Ямщик стал всматриваться. «А бог знает, барин, – сказал он, садясь на

¹⁶ *Облучок* – сиденье для кучера в повозке.

свое место, – воз не воз, дерево не дерево, а кажется, что шевелится. Должно быть, или волк, или человек». Я приказал ехать на незнакомый предмет, который тотчас и стал подвигаться нам навстречу. Через две минуты мы поровнялись с человеком. «Гей, добрый человек! – закричал ему ямщик. – Скажи, не знаешь ли, где дорога?»

– Дорога-то здесь; я стою на твердой полосе, – отвечал дорожный, – да что толку?

– Послушай, мужичок, – сказал я ему, – знаешь ли ты эту сторону? Возьмешься ли ты довести меня до ночлега?

– Сторона мне знакомая, – отвечал дорожный, – слава богу, исхожена и изъезжена вдоль и поперек. Да вишь какая погода: как раз собьешься с дороги. Лучше здесь остановиться да переждать, авось буран утихнет да небо прояснится: тогда найдем дорогу по звездам.

Его хладнокровие ободрило меня. Я уж решился, предав себя божией воле, ночевать посреди степи, как вдруг дорожный сел проворно на облучок и сказал ямщику: «Ну, слава богу, жило недалеко; сворачивай вправо да поезжай».

– А почему ехать мне вправо? – спросил ямщик с неудовольствием. – Где ты видишь дорогу? Небось: лошади чужие, хомут не свой, погоняй не стой. – Ямщик казался мне прав. «В самом деле, – сказал я, – почему думаешь ты, что жило¹⁷ недалече?» – «А потому, что ветер оттоле потянул, – отвечал дорожный, – и я слышу, дымом пахнуло; знать, деревня близко». Сметливость его и тонкость чутья меня изумили. Я велел ямщику ехать. Лошади тяжело ступали по глубокому снегу. Кибитка тихо подвигалась, то въезжая на сугроб, то обрушаясь в овраг и переваливаясь то на одну, то на другую сторону. Это похоже было на плавание судна по бурному морю. Савельич охал, поминутно толкаясь о мои бока. Я опустил циновку, закутался в шубу и задремал, убаюканный пением бури и качкою тихой езды.

Мне приснился сон, которого никогда не мог я позабыть и в котором до сих пор вижу нечто пророческое, когда соображаю¹⁸ с ним странные обстоятельства моей жизни. Читатель извинит меня: ибо, вероятно, знает по опыту, как сродно человеку предаваться суеверию, несмотря на всевозможное презрение к предрассудкам.

Я находился в том состоянии чувств и души, когда существенность, уступая мечтаньям, сливается с ними в неясных видениях первосония. Мне казалось, буран еще свирепствовал и мы еще блуждали по снежной пустыне... Вдруг увидел я ворота и въехал на барский двор нашей усадьбы. Первою мыслию моею было опасение, чтоб батюшка не прогневался на меня за невольное возвращение под кровлю родительскую и не почел бы его умышленным слушанием. С беспокойством я выпрыгнул из кибитки и вижу: матушка встречает меня на крыльце с видом глубокого огорчения. «Тише, – говорит она мне, – отец болен при смерти и желает с тобою проститься». Пораженный страхом, я иду за нею в спальню. Вижу, комната слабо освещена; у постели стоят люди с печальными лицами. Я тихонько подхожу к постеле; матушка приподымает полог и говорит: «Андрей Петрович, Петруша приехал; он воротился, узнав о твоей болезни; благослови его». Я стал на колени и устремил глаза мои на больного. Что ж?.. Вместо отца моего, вижу в постеле лежит мужик с черной бородою, весело на меня поглядывая. Я в недоумении оборотился к матушке, говоря ей: «Что это значит? Это не батюшка. И к какой мне стати просить благословения у мужика?» – «Все равно, Петруша, – отвечала мне матушка, – это твой посаженный отец; поцелуй у него ручку, и пусть он тебя благословит...» Я не соглашался. Тогда мужик вскочил с постели, выхватил топор из-за спины и стал махать во все стороны. Я хотел бежать... и не мог; комната наполнилась мертвыми телами; я спотыкался о тела и скользил в кровавых лужах... Страшный мужик ласково меня кликал, говоря: «Не бойсь, подойди под мое благословение...» Ужас и недоумение овладели мною... И в эту минуту я проснулся;

¹⁷ Жилó (устар.) – жилье.

¹⁸ Соображаю – здесь: сопоставляю, согласую.

лошади стояли; Савельич дергал меня за руку, говоря: «Выходи, сударь: приехали».

– Куда приехали? – спросил я, протирая глаза.

– На постоялый двор. Господь помог, наткнулись прямо на забор. Выходи, сударь, скорее да обогрейся.

Я вышел из кибитки. Буран еще продолжался, хотя с меньшею силою. Было так темно, что хоть глаз выколи. Хозяин встретил нас у ворот, держа фонарь под полою, и ввел меня в горницу, тесную, но довольно чистую; лучина освещала ее. На стене висела винтовка и высокая казацкая шапка.

Хозяин, родом яицкий казак, казался мужик лет шестидесяти, еще свежий и бодрый. Савельич внес за мною погребец, потребовал огня, чтоб готовить чай, который никогда так не казался мне нужен. Хозяин пошел хлопотать.

– Где же вожатый? – спросил я у Савельича. «Здесь, ваше благородие», – отвечал мне голос сверху. Я взглянул на полаты и увидел черную бороду и два сверкающие глаза. «Что, брат, прозяб?» – «Как не прозябнуть в одном худеньком армяке! Был тулуп, да что греха таить? заложил вечер у целовальника:¹⁹ мороз показался не велик». В эту минуту хозяин вошел с кипящим самоваром; я предложил вожатому нашему чашку чаю; мужик слез с полатей. Наружность его показалась мне замечательна: он был лет сорока, росту среднего, худощав и широкоплеч. В черной бороде его показывалась проседь; живые большие глаза так и бегали. Лицо его имело выражение довольно приятное, но плутовское. Волоса были обстрижены в кружок; на нем был оборванный армяк и татарские шаровары. Я поднес ему чашку чаю; он отведал и поморщился. «Ваше благородие, сделайте мне такую милость, – прикажите поднести стакан вина; чай не наше казацкое питье». Я с охотой исполнил его желание. Хозяин вынул из ставца²⁰ штоф²¹ и стакан, подошел к нему и, взглянув ему в лицо: «Эхе, – сказал он, – опять ты в нашем краю! Отколе бог принес?» Вожатый мой мигнул значительно и отвечал поговоркою: «В огород летал, конопля клевал; швырнула бабушка камушком – да мимо. Ну, а что ваши?»

– Да что наши! – отвечал хозяин, продолжая иносказательный разговор. – Стали было к вечерне звонить, да попадья не велит: поп в гостях, черти на погосте.

«Молчи, дядя, – возразил мой бродяга, – будет дождик, будут и грибки; а будут грибки, будет и кузов. А теперь (тут он мигнул опять) заткни топор за спину: лесничий ходит. Ваше благородие! за ваше здоровье!» – При сих словах он взял стакан, перекрестился и выпил одним духом. Потом поклонился мне и воротился на полаты.

Я ничего не мог тогда понять из этого воровского разговора; но после уж догадался, что дело шло о делах Яицкого войска, в то время только что усмиреного после бунта 1772 года. Савельич слушал с видом большого неудовольствия. Он посматривал с подозрением то на хозяина, то на вожатого. Постоялый двор, или, по-тамошнему, *умет*, находился в стороне, в степи, далече от всякого селения, и очень походил на разбойническую пристань. Но делать было нечего. Нельзя было и подумать о продолжении пути. Беспокойство Савельича очень меня забавляло. Между тем я расположился ночевать и лег на лавку. Савельич решился убраться на печь; хозяин лег на полу. Скоро вся изба захрапела, и я заснул как убитый.

Проснувшись поутру довольно поздно, я увидел, что буря утихла. Солнце сияло. Снег лежал ослепительной пеленою на необозримой степи. Лошади были запряжены. Я расплатился с хозяином, который взял с нас такую умеренную плату, что даже Савельич с ним не заспорил и не стал торговаться по своему обыкновению, и вчерашние подозрения изгладились совершенно из головы его. Я позвал вожатого, благодарил за оказанную помощь

¹⁹ *Целовальник* (устар.) – продавец вина в питейных домах, кабаках.

²⁰ *Ставец* (устар.) – высокий шкаф для посуды.

²¹ *Штоф* – бутылка (объемом 1/10 ведра).

и велел Савельичу дать ему полтину на водку. Савельич нахмурился. «Полтину на водку! – сказал он, – за что это? За то, что ты же изволил подвезти его к постоялому двору? Воля твоя, сударь: нет у нас лишних полтин. Всякому давать на водку, так самому скоро придется голодать». Я не мог спорить с Савельичем. Деньги, по моему обещанию, находились в полном его распоряжении. Мне было досадно, однако ж, что не мог отблагодарить человека, выручившего меня если не из беды, то по крайней мере из очень неприятного положения. «Хорошо, – сказал я хладнокровно, – если не хочешь дать полтину, то вынь ему что-нибудь из моего платья. Он одет слишком легко. Дай ему мой заячий тулуп».

– Помилуй, батюшка Петр Андреич! – сказал Савельич. – Зачем ему твой заячий тулуп? Он его пропьет, собака, в первом кабаке.

– Это, старинушка, уж не твоя печаль, – сказал мой бродяга, – пропью ли я, или нет. Его благородие мне жалуется шубу со своего плеча: его на то барская воля, а твое холопье дело не спорить и слушаться.

– Бога ты не боишься, разбойник! – отвечал ему Савельич сердитым голосом. – Ты видишь, что дитя еще не смыслит, а ты и рад его обобрать, простоты его ради. Зачем тебе барский тулупчик? Ты и не напаялишь его на свои окаянные плечища.

– Прошу не умничать, – сказал я своему дядьке, – сейчас неси сюда тулуп.

– Господи владыко! – простонал мой Савельич. – Заячий тулуп почти новешенький! и добро бы кому, а то пьянице оголелому!

Однако заячий тулуп явился. Мужичок тут же стал его примеривать. В самом деле, тулуп, из которого успел и я вырасти, был немножко для него узок. Однако он кое-как умудрился и надел его, распоров по швам. Савельич чуть не завыл, услышав, как нитки затрещали. Бродяга был чрезвычайно доволен моим подарком. Он проводил меня до кибитки и сказал с низким поклоном: «Спасибо, ваше благородие! Награди вас господь за вашу добродетель. Век не забуду ваших милостей». – Он пошел в свою сторону, а я отправился далее, не обращая внимания на досаду Савельича, и скоро позабыл о вчерашней вьюге, о своем вожатом и о заячьем тулупе.

Приехав в Оренбург, я прямо явился к генералу. Я увидел мужчину росту высокого, но уже сгорбленного старостию. Длинные волосы его были совсем белы. Старый полинялый мундир напоминал воина времен Анны Иоанновны,²² а в его речи сильно отзывался немецкий выговор. Я подал ему письмо от батюшки. При имени его он взглянул на меня быстро: «Поже мой! – сказал он. – Тавно ли, кажется, Андрей Петрович был еще твоих лет, а теперь вот уш какой у него молотец! Ах, фремя, фремя!» Он распечатал письмо и стал читать его вполголоса, делая свои замечания. «Милостивый государь Андрей Карлович, надеюсь, что ваше превосходительство»... Это что за серемонии? Фу, как ему не софестно! Конечно: дисциплина перво дело, но так ли пишут к старому камрад?.. «ваше превосходительство не забыло»... гм... «и... когда... покойным фельдмаршалом Мин... походе... также и... Каролинку»... Эхе, брудер! так он еще помнит стары наши проказ? «Теперь о деле... К вам моего повесу»... гм... «держат в ежовых рукавицах»... Что такое ешovy рукавиц? Это, должно быть, русска поговорк... Что такое «дершат в ешовых рукавицах»? – повторил он, обращаясь ко мне.

– Это значит, – отвечал я ему с видом как можно более невинным, – обходиться ласково, не слишком строго, давать побольше воли, держать в ежовых рукавицах.

«Гм, понимаю... „и не давать ему воли“ – нет, видно, ешovy рукавицы значит не то... „При сем... его паспорт“... Где ж он? А, вот... „отписать в Семеновский“... Хорошо, хорошо: все будет сделано... „Позволишь без чинов обнять себя и... старым товарищем и другом“ – а! наконец догадался... и прочая и прочая... Ну, батюшка, – сказал он, прочитав письмо и отложив в сторону мой паспорт, – все будет сделано: ты будешь офицером переведен в *** полк, и чтоб тебе времени не терять, то завтра же поезжай в Белогорскую

²² Анна Иоанновна (1693–1740) – русская царица.

крепость, где ты будешь в команде капитана Миронова, доброго и честного человека. Там ты будешь на службе настоящей, научишься дисциплине. В Оренбурге делать тебе нечего; рассеяние вредно молодому человеку. А сегодня милости просим: отобедать у меня».

«Час от часу не легче! – подумал я про себя, – к чему послужило мне то, что еще в утробе матери я был уже гвардии сержантом! Куда это меня завело? В *** полк и в глухую крепость на границу киргиз-кайсацких степей!..» Я отобедал у Андрея Карловича, втроем с его старым адъютантом. Строгая немецкая экономия царствовала за его столом, и я думаю, что страх видеть иногда лишнего гостя за своею холостою трапезою был отчасти причиною поспешного удаления моего в гарнизон. На другой день я простился с генералом и отправился к месту моего назначения.

Глава III Крепость

*Мы в фортеции живем,
Хлеб едим и воду пьем;
А как лютые враги
Придут к нам на пироги,
Зададим гостям пирушку:
Зарядим картечью пушку.
Солдатская песня*

*Старинные люди, мой батюшка.
Недоросль*

Белогорская крепость находилась в сорока верстах от Оренбурга. Дорога шла по крутому берегу Яика. Река еще не замерзала, и ее свинцовые волны грустно чернели в однообразных берегах, покрытых белым снегом. За ними простирались киргизские степи. Я погружился в размышления, большею частию печальные. Гарнизонная жизнь мало имела для меня привлекательности. Я старался вообразить себе капитана Миронова, моего будущего начальника, и представлял его строгим, сердитым стариком, не знающим ничего, кроме своей службы, и готовым за всякую безделицу сажать меня под арест на хлеб и на воду. Между тем начало смеркаться. Мы ехали довольно скоро. «Далече ли до крепости?» – спросил я у своего ямщика. «Недалече, – отвечал он. – Вон уж видна». – Я глядел во все стороны, ожидая увидеть грозные бастионы, башни и вал; но ничего не видал, кроме деревушки, окруженной бревенчатым забором. С одной стороны стояли три или четыре скирда сена, полузанесенные снегом; с другой – скривившаяся мельница, с лубочными крыльями, лениво опущенными. «Где же крепость?» – спросил я с удивлением. «Да вот она», – отвечал ямщик, указывая на деревушку, и с этим словом мы в нее въехали. У ворот увидел я старую чугунную пушку; улицы были тесны и кривы; избы низки и большею частию покрыты соломою. Я велел ехать к коменданту, и через минуту кибитка остановилась перед деревянным домиком, выстроенным на высоком месте, близ деревянной же церкви.

Никто не встретил меня. Я пошел в сени и отворил дверь в переднюю. Старый инвалид, сидя на столе, нашивал синюю заплату на локоть зеленого мундира. Я велел ему доложить обо мне. «Войди, батюшка, – отвечал инвалид, – наши дома». Я вошел в чистенькую комнатку, убранную по-старинному. В углу стоял шкаф с посудой; на стене висел диплом офицерский за стеклом и в рамке; около него красовались лубочные картинки, представляющие взятие Кистрина и Очакова,²³ также выбор невесты и погребение кота. У окна сидела старушка в телогрейке и с платком на голове. Она разматывала нитки, которые

²³ *Кистрин* (Кюстрин) – русская крепость. *Очаков* – турецкая крепость. Взяты русскими войсками; первая – в 1758 году, вторая – в 1737 году.

держал, распялив на руках, кривой старичок в офицерском мундире. «Что вам угодно, батюшка?» – спросила она, продолжая свое занятие. Я отвечал, что приехал на службу и явился по долгу своему к господину капитану, и с этим словом обратился было к кривому старичку, принимая его за коменданта; но хозяйка перебила затверженную мною речь. «Ивана Кузмича дома нет, – сказала она, – он пошел в гости к отцу Герасиму; да все равно, батюшка, я его хозяйка. Прошу любить и жаловать. Садись, батюшка». Она кликнула девку и велела ей позвать урядника. Старичок своим одиноким глазом поглядывал на меня с любопытством. «Смею спросить, – сказал он, – вы в каком полку изволили служить?» Я удовлетворил его любопытству. «А смею спросить, – продолжал он, – зачем изволили вы перейти из гвардии в гарнизон?» Я отвечал, что такова была воля начальства. «Чаятельно, за неприличные гвардии офицеру поступки», – продолжал неумолимый вопрошатель. «Полно врать пустяки, – сказала ему капитанша, – ты видишь, молодой человек с дороги устал; ему не до тебя... (держи-ка руки прямее...). А ты, мой батюшка, – продолжала она, обращаясь ко мне, – не печалься, что тебя упекли в наше захоlustье. Не ты первый, не ты последний. Стерпится, слюбится. Швабрин Алексей Иванович вот уж пятый год как к нам переведен за смертоубийство. Бог знает, какой грех его попутал; он, изволишь видеть, поехал за город с одним поручиком, да взяли с собою шпаги, да и ну друг в друга пырять; а Алексей Иванович заколол поручика, да еще при двух свидетелях! Что прикажешь делать? На грех мастера нет».

В эту минуту вошел урядник, молодой и статный казак. «Максимиыч! – сказала ему капитанша. – Отведи господину офицеру квартиру, да почище». – «Слушаю, Василиса Егоровна, – отвечал урядник. – Не поместить ли его благородие к Ивану Полежаеву?» – «Врешь, Максимиыч, – сказала капитанша, – у Полежаева и так тесно; он же мне кум и помнит, что мы его начальники. Отведи господина офицера... как ваше имя и отчество, мой батюшка? Петр Андреич?.. Отведи Петра Андреича к Семену Кузову. Он, мошенник, лошадь свою пустил ко мне в огород. Ну, что, Максимиыч, все ли благополучно?»

– Все, слава богу, тихо, – отвечал казак, – только капрал Прохоров подрался в бане с Устиньей Негулиной за шайку горячей воды.

– Иван Игнатьич! – сказала капитанша кривому старичку. – Разбери Прохорова с Устиньей, кто прав, кто виноват. Да обоих и накажи. Ну, Максимиыч, ступай себе с богом. Петр Андреич, Максимиыч ответит вас на вашу квартиру.

Я откланялся. Урядник привел меня в избу, стоящую на высоком берегу реки, на самом краю крепости. Половина избы занята была семьею Семена Кузова, другую отвели мне. Она состояла из одной горницы довольно опрятной, разделенной надвое перегородкой. Савельич стал в ней распоряжаться; я стал глядеть в узенькое окошко. Передо мною простиралась печальная степь. Наискось стояло несколько избушек; по улице бродило несколько куриц. Старуха, стоя на крыльце с корытом, кликала свиней, которые отвечали ей дружелюбным хрюканьем. И вот в какой стороне осужден я был проводить мою молодость! Тоска взяла меня; я отошел от окошка и лег спать без ужина, несмотря на увещания Савельича, который повторял с сокрушением: «Господи владыко! ничего кушать не изволит! Что скажет барыня, коли дитя занеможет?»

На другой день поутру я только что стал одеваться, как дверь отворилась, и ко мне вошел молодой офицер невысокого роста, с лицом смуглым и отменно некрасивым, но чрезвычайно живым. «Извините меня, – сказал он мне по-французски, – что я без церемонии прихожу с вами познакомиться. Вчера узнал я о вашем приезде; желание увидеть, наконец, человеческое лицо так овладело мною, что я не вытерпел. Вы это поймете, когда проживете здесь еще несколько времени». Я догадался, что это был офицер, выписанный из гвардии за поединок. Мы тотчас познакомились. Швабрин был очень не глуп. Разговор его был остер и занимателен. Он с большой веселостию описал мне семейство коменданта, его общество и край, куда завела меня судьба. Я смеялся от чистого сердца, как вошел ко мне тот самый инвалид, который чинил мундир в передней коменданта, и от имени Василисы Егоровны позвал меня к ним обедать. Швабрин вызвался идти со мною вместе.

Подходя к комендантскому дому, мы увидели на площадке человек двадцать стареньких инвалидов с длинными косами и в треугольных шляпах. Они выстроены были во фронт. Впереди стоял комендант, старик бодрый и высокого роста, в колпаке и в китайчатом халате. Увидя нас, он к нам подошел, сказал мне несколько ласковых слов и стал опять командовать. Мы остановились было смотреть на учение; но он просил нас идти к Василисе Егоровне, обещаясь быть вслед за нами. «А здесь, – прибавил он, – нечего вам смотреть».

Василиса Егоровна приняла нас запросто и радушно и обошлась со мною как бы век была знакома. Инвалид и Палашка накрывали стол. «Что это мой Иван Кузмич сегодня так заучился! – сказала комендантша. – Палашка, позови барина обедать. Да где же Маша?» – Тут вошла девушка лет осьмнадцати, круглолицая, румяная, с светло-русыми волосами, гладко зачесанными за уши, которые у нее так и горели. С первого взгляда она не очень мне понравилась. Я смотрел на нее с предубеждением: Швабрин описал мне Машу, капитанскую дочь, совершенною дурочкою. Марья Ивановна села в угол и стала шить. Между тем подали щи. Василиса Егоровна, не видя мужа, вторично послала за ним Палашку. «Скажи барину: гости-де ждут, щи простынут; слава богу, ученье не уйдет; успеет накричаться». – Капитан вскоре явился, сопровождаемый кривым старичком. «Что это, мой батюшка? – сказала ему жена. – Кушанье давным-давно подано, а тебя не дозовешься». – «А слышь ты, Василиса Егоровна, – отвечал Иван Кузмич, – я был занят службой: солдатушек учил». – «И, полно! – возразила капитанша. – Только слава, что солдат учишь: ни им служба не дается, ни ты в ней толку не ведаешь. Сидел бы дома да богу молился; так было бы лучше. Дорогие гости, милости просим за стол».

Мы сели обедать. Василиса Егоровна не умолкала ни на минуту и осыпала меня вопросами: кто мои родители, живы ли они, где живут и каково их состояние? Услыша, что у батюшки триста душ крестьян, «легко ли! – сказала она, – ведь есть же на свете богатые люди! А у нас, мой батюшка, всего-то душ одна девка Палашка, да слава богу, живем помаленьку. Одна беда: Маша; девка на выданье, а какое у ней приданое? частый гребень, да веник, да алтын денег (прости бог!), с чем в баню сходить. Хорошо, коли найдется добрый человек; а то сиди себе в девках вековой невестою». – Я взглянул на Марью Ивановну; она вся покраснела, и даже слезы капнули на ее тарелку. Мне стало жаль ее, и я спешил переменить разговор. «Я слышал, – сказал я довольно некстати, – что на вашу крепость собираются напасть башкирцы». – «От кого, батюшка, ты изволил это слышать?» – спросил Иван Кузмич. «Мне так сказывали в Оренбурге», – отвечал я. «Пустяки! – сказал комендант. – У нас давно ничего не слыхать. Башкирцы – народ напуганный, да и киргизцы проучены. Небось на нас не сунутся; а насунутся, так я такую задам острастку, что лет на десять угомоню». – «И вам не страшно, – продолжал я, обращаясь к капитанше, – оставаться в крепости, подверженной таким опасностям?» – «Привычка, мой батюшка, – отвечала она. – Тому лет двадцать как нас из полка перевели сюда, и не приведи господи, как я боялась проклятых этих нехристей! Как завизжу, бывало, рысьи шапки, да как заслышу их визг, веришь ли, отец мой, сердце так и замрет! А теперь так привыкла, что и с места не тронусь, как придут нам сказать, что злодеи около крепости рыщут».

– Василиса Егоровна прехрабрая дама, – заметил важно Швабрин. – Иван Кузмич может это засвидетельствовать.

– Да, слышь ты, – сказал Иван Кузмич, – баба-то не робкого десятка.

– А Марья Ивановна? – спросил я, – так же ли смела, как и вы?

– Смела ли Маша? – отвечала ее мать. – Нет, Маша трусиха. До сих пор не может слышать выстрела из ружья: так и затрепещется. А как тому два года Иван Кузмич выдумал в мои именины палить из нашей пушки, так она, моя голубушка, чуть со страха на тот свет не отправилась. С тех пор уж и не палим из проклятой пушки.

Мы встали из-за стола. Капитан с капитаншею отправились спать; а я пошел к Швабрину, с которым и провел целый вечер.

Глава IV

Поединок

– *Ин изволь, и стань же в позитуру.*²⁴
Посмотришь, проколю как я твою фигуру!

Княжнин

Прошло несколько недель, и жизнь моя в Белогорской крепости сделалась для меня не только сносною, но даже и приятною. В доме коменданта был я принят как родной. Муж и жена были люди самые почтенные. Иван Кузмич, вышедший в офицеры из солдатских детей, был человек необразованный и простой, но самый честный и добрый. Жена его им управляла, что согласовалось с его беспечною. Василиса Егоровна и на дела службы смотрела, как на свои хозяйские, и управляла крепостию так точно, как и своим домком. Марья Ивановна скоро перестала со мною дичиться. Мы познакомились. Я в ней нашел благоразумную и чувствительную девушку. Незаметным образом я привязался к доброму семейству, даже к Ивану Игнатьичу, кривому гарнизонному поручику, о котором Швабрин выдумал, будто бы он был в непозволительной связи с Василисой Егоровной, что не имело и тени правдоподобия; но Швабрин о том не беспокоился.

Я был произведен в офицеры. Служба меня не отягощала. В богоспасаемой крепости не было ни смотров, ни учений, ни караулов. Комендант по собственной охоте учил иногда своих солдат; но еще не мог добиться, чтобы все они знали, которая сторона правая, которая левая, хотя многие из них, дабы в том не ошибиться, перед каждым оборотом клали на себя знамение креста. У Швабрина было несколько французских книг. Я стал читать, и во мне пробудилась охота к литературе. По утрам я читал, упражнялся в переводах, а иногда и в сочинении стихов. Обедал почти всегда у коменданта, где обыкновенно проводил остаток дня и куда вечерком иногда являлся отец Герасим с женою Акулиной Памфиловной, первую вестовщицею²⁵ во всем околodge. С А. И. Швабриным, разумеется, виделся я каждый день; но час от часу беседа его становилась для меня менее приятною. Всегдашние шутки его насчет семьи коменданта мне очень не нравились, особенно колкие замечания о Марье Ивановне. Другого общества в крепости не было, но я другого и не желал.

Несмотря на предсказания, башкирцы не возмущались. Спокойствие царствовало вокруг нашей крепости. Но мир был прерван незапным междуусобием.

Я уже сказывал, что я занимался литературою. Опыты мои, для тогдашнего времени, были изрядны, и Александр Петрович Сумароков, несколько лет после, очень их похвалял. Однажды удалось мне написать песенку, которой был я доволен. Известно, что сочинители иногда, под видом требования советов, ищут благосклонного слушателя. Итак, переписав мою песенку, я понес ее к Швабрину, который один во всей крепости мог оценить произведения стихотворца. После маленького предисловия вынул я из кармана свою тетрадку и прочел ему следующие стишки:

Мысль любовну истребляя,
 Тщусь²⁶ прекрасную забыть,
 И ах, Машу избегая,
 Мышлю вольность получить!
 Но глаза, что мя пленили,
 Всемиутно предо мной;

²⁴ *Позитура* – поза, положение, принимаемое при дуэли на шпагах.

²⁵ *Вестовщица* (устар.) – любительница рассказывать новости.

²⁶ *Тщусь* (устар.) – напрасно стараюсь.

Они дух во мне смутили,
Сокрушили мой покой.

Ты, узнав мои напасти,
Сжался, Маша, надо мной;
Зря²⁷ меня в сей лютой части
И что я пленен тобой.

– Как ты это находишь? – спросил я Швабрина, ожидая похвалы, как дани, мне непременно следуемой. Но, к великой моей досаде, Швабрин, обыкновенно снисходительный, решительно объявил, что песня моя нехороша.

– Почему так? – спросил я его, скрывая свою досаду.

– Потому, – отвечал он, – что такие стихи достойны учителя моего, Василия Кирилыча Тредьяковского, и очень напоминают мне его любовные куплеты.

Тут он взял от меня тетрадку и начал немилосердно разбирать каждый стих и каждое слово, издеваясь надо мной самым колким образом. Я не вытерпел, вырвал из рук его мою тетрадку и сказал, что уж отроду не покажу ему своих сочинений. Швабрин посмеялся и над этой угрозой. «Посмотрим, – сказал он, – выдержишь ли ты свое слово: стихотворцам нужен слушатель, как Ивану Кузмичу графинчик водки перед обедом. А кто эта Маша, перед которой изъясняешься в нежной страсти и в любовной напасти? Уж не Марья ль Ивановна?»

– Не твое дело, – отвечал я нахмуясь, – кто бы ни была эта Маша. Не требую ни твоего мнения, ни твоих догадок.

– Ого! Самолюбивый стихотворец и скромный любовник! – продолжал Швабрин, час от часу более раздражая меня, – но послушай дружеского совета: коли ты хочешь успеть, то советую действовать не песенками.

– Что это, сударь, значит? Изволь объясниться.

– С охотою. Это значит, что ежели хочешь, чтоб Маша Миронова ходила к тебе в сумерки, то вместо нежных стишков подари ей пару серег.

Кровь моя закипела. «А почему ты об ней такого мнения?» – спросил я, с трудом удерживая свое негодование.

– А потому, – отвечал он с адской усмешкою, – что знаю по опыту ее нрав и обычай.

– Ты лжешь, мерзавец! – вскричал я в бешенстве, – ты лжешь самым бесстыдным образом.

Швабрин переменялся в лице. «Это тебе так не пройдет, – сказал он, стиснув мне руку. – Вы мне дадите сатисфакцию».

– Изволь; когда хочешь! – отвечал я, обрадовавшись. В эту минуту я готов был растерзать его.

Я тотчас отправился к Ивану Игнатьичу и застал его с иголкою в руках: по препоручению комендантши он нанизывал грибы для сушения на зиму. «А, Петр Андреич! – сказал он, увидя меня, – добро пожаловать! Как это вас бог принес? по какому делу, смею спросить?» Я в коротких словах объяснил ему, что я поссорился с Алексеем Иванычем, а его, Ивана Игнатьича, прошу быть моим секундантом. Иван Игнатьич выслушал меня со вниманием, вытараща на меня свой единственный глаз. «Вы изволите говорить, – сказал он мне, – что хотите Алексея Иваныча заколоть и желаете, чтоб я при том был свидетелем? Так ли? смею спросить».

– Точно так.

– Помилуйте, Петр Андреич! Что это вы затеяли! Вы с Алексеем Иванычем побранились? Велика беда! Брань на вороту не виснет. Он вас побранил, а вы его выругайте; он вас в рыло, а вы его в ухо, в другое, в третье – и разойдитесь; а мы вас уж помирим. А то:

²⁷ Зря (устар.) – видя.

доброе ли дело заколоть своего ближнего, смею спросить? И добро б уж закололи вы его: бог с ним, с Алексеем Ивановичем; я и сам до него не охотник. Ну, а если он вас просверлит? На что это будет похоже? Кто будет в дураках, смею спросить?

Рассуждения благоразумного поручика не поколебали меня. Я остался при своем намерении. «Как вам угодно, – сказал Иван Игнатьич, – делайте, как разумеете. Да зачем же мне тут быть свидетелем? К какой стати? Люди дерутся, что за невидальщина, смею спросить? Слава богу, ходил я под шведа и под турку: всего насмотрелся».

Я кое-как стал изъяснять ему должность секунданта, но Иван Игнатьич никак не мог меня понять. «Воля ваша, – сказал он. – Коли уж мне и вмешаться в это дело, так разве пойти к Ивану Кузмичу да донести ему по долгу службы, что в фортеции умышляется злодейство, противное казенному интересу: не благоугодно ли будет господину коменданту принять надлежащие меры...»

Я испугался и стал просить Ивана Игнатьича ничего не сказывать коменданту; насилу его уговорил; он дал мне слово, и я решился от него отступиться.

Вечер провел я, по обыкновению своему, у коменданта. Я старался казаться веселым и равнодушным, дабы не подать никакого подозрения и избегнуть докучных вопросов; но признаюсь, я не имел того хладнокровия, которым хвалятся почти всегда те, которые находились в моем положении. В этот вечер я расположен был к нежности и к умилению. Марья Ивановна нравилась мне более обыкновенного. Мысль, что, может быть, вижу ее в последний раз, придавала ей в моих глазах что-то трогательное. Швабрин явился тут же. Я отвел его в сторону и уведомил его о своем разговоре с Иваном Игнатьичем. «Зачем нам секунданты, – сказал он мне сухо, – без них обойдемся». Мы условились драться за скирдами, что находились подле крепости, и явиться туда на другой день в седьмом часу утра. Мы разговаривали, по-видимому, так дружелюбно, что Иван Игнатьич от радости проболтался. «Давно бы так, – сказал он мне с довольным видом, – худой мир лучше доброй ссоры, а и нечестен, так здоров».

– Что, что, Иван Игнатьич? – сказала комендантша, которая в углу гадала в карты, – я не вслушалась.

Иван Игнатьич, заметив во мне знаки неудовольствия и вспомня свое обещание, смутился и не знал, что отвечать. Швабрин подоспел ему на помощь.

– Иван Игнатьич, – сказал он, – одобряет нашу мировую.

– А с кем это, мой батюшка, ты ссорился?

– Мы было поспорили довольно крупно с Петром Андреичем.

– За что так?

– За сущую безделицу: за песенку, Василиса Егоровна.

– Нашли за что ссориться! за песенку!.. да как же это случилось?

– Да вот как: Петр Андреич сочинил недавно песню и сегодня запел ее при мне, а я затянул мою любимую:

Капитанская дочь,
Не ходи гулять в полночь.

Вышла разладица. Петр Андреич было и рассердился; но потом рассудил, что всяк волен петь, что кому угодно. Тем и дело кончилось.

Бесстыдство Швабрина чуть меня не взбесило; но никто, кроме меня, не понял грубых его обиняков; по крайней мере никто не обратил на них внимания. От песенок разговор обратился к стихотворцам, и комендант заметил, что все они люди беспутные и горькие пьяницы, и дружески советовал мне оставить стихотворство, как дело службе противное и ни к чему доброму не доводящее.

Присутствие Швабрина было мне несносно. Я скоро простился с комендантом и с его семейством; пришед домой, осмотрел свою шпагу, попробовал ее конец и лег спать, приказав Савельичу разбудить меня в седьмом часу.

На другой день в назначенное время я стоял уже за скирдами, ожидая моего противника. Вскоре и он явился. «Нас могут застать, – сказал он мне, – надобно поспешить». Мы сняли мундиры, остались в одних камзолах и обнажили шпаги. В эту минуту из-за скирда вдруг появился Иван Игнатьич и человек пять инвалидов. Он потребовал нас к коменданту. Мы повиновались с досадою; солдаты нас окружили, и мы отправились в крепость вслед за Иваном Игнатьичем, который вел нас в торжестве, шагая с удивительной важностию.

Мы вошли в комендантский дом. Иван Игнатьич отворил двери, провозгласив торжественно: «Привел!» Нас встретила Василиса Егоровна. «Ах, мои батюшки! На что это похоже? как? что? в нашей крепости заводит смертоубийство! Иван Кузмич, сейчас их под арест! Петр Андреич! Алексей Иваныч! подавайте сюда ваши шпаги, подавайте, подавайте. Палашка, отнеси эти шпаги в чулан. Петр Андреич! Этого я от тебя не ожидала. Как тебе не совестно? Добро Алексей Иваныч: он за душегубство и из гвардии выписан, он и в господа бога не верует; а ты-то что? туда же лезешь?»

Иван Кузмич вполне соглашался с своею супругою и приговаривал: «А слышь ты, Василиса Егоровна правду говорит. Поединки формально запрещены в воинском артикуле». Между тем Палашка взяла у нас наши шпаги и отнесла в чулан. Я не мог не засмеяться. Швабрин сохранил свою важность. «При всем моем уважении к вам, – сказал он ей хладнокровно, – не могу не заметить, что напрасно вы изволите беспокоиться, подвергая нас вашему суду. Предоставьте это Ивану Кузмичу: это его дело». – «Ах! мой батюшка! – возразила комендантша, – да разве муж и жена не один дух и едина плоть? Иван Кузмич! Что ты зеваешь? Сейчас расседи их по разным углам на хлеб да на воду, чтоб у них дурь-то прошла; да пусть отец Герасим наложит на них эпитимию,²⁸ чтоб молили у бога прощения да каялись перед людьми».

Иван Кузмич не знал, на что решиться. Марья Ивановна была чрезвычайно бледна. Мало-помалу буря утихла; комендантша успокоилась и заставила нас друг друга поцеловать. Палашка принесла нам наши шпаги. Мы вышли от коменданта по-видимому примиренные. Иван Игнатьич нас сопровождал. «Как вам не стыдно было, – сказал я ему сердито, – доносить на нас коменданту после того, как дали мне слово того не делать!» – «Как бог свят, я Ивану Кузмичу того не говорил, – ответил он, – Василиса Егоровна выведала все от меня. Она всем и распорядилась без ведома коменданта. Впрочем, слава богу, что все так кончилось». С этим словом он повернул домой, а Швабрин и я остались наедине. «Наше дело этим кончиться не может», – сказал я ему. «Конечно, – отвечал Швабрин, – вы своею кровью будете отвечать мне за вашу дерзость; но за нами, вероятно, станут присматривать. Несколько дней нам должно будет притворяться. До свидания!» И мы расстались, как ни в чем не бывали.

Возвратясь к коменданту, я, по обыкновению своему, подсел к Марье Ивановне. Ивана Кузмича не было дома; Василиса Егоровна занята была хозяйством. Мы разговаривали вполголоса. Марья Ивановна с нежностью выговаривала мне за беспокойство, причиненное всем моею ссорой с Швабриным. «Я так и обмерла, – сказала она, – когда сказали нам, что вы намерены биться на шпагах. Как мужчины странны! За одно слово, о котором через неделю верно б они позабыли, они готовы резаться и жертвовать не только жизнью, но и совестью, и благополучием тех, которые... Но я уверена, что не вы зачинщик ссоры. Верно, виноват Алексей Иваныч».

– А почему же вы так думаете, Марья Ивановна?

– Да так... он такой насмешник! Я не люблю Алексея Иваныча. Он очень мне противен; а странно: ни за что б я не хотела, чтоб и я ему так же не нравилась. Это меня беспокоило бы страх.

– А как вы думаете, Марья Ивановна? Нравится ли вы ему или нет?

²⁸ *Эпитимия* – церковное наказание.

Марья Ивановна заикнулась и покраснела.

– Мне кажется, – сказала она, – я думаю, что нравлюсь.

– Почему же вам так кажется?

– Потому что он за меня сватался.

– Сватался! Он за вас сватался? Когда же?

– В прошлом году. Месяца два до вашего приезда.

– И вы не пошли?

– Как изволите видеть. Алексей Иваныч, конечно, человек умный, и хорошей фамилии, и имеет состояние; но как подумаю, что надобно будет под венцом при всех с ним поцеловаться... Ни за что! ни за какие благополучия!

Слова Марьи Ивановны открыли мне глаза и объяснили мне многое. Я понял упорное злоречие, которым Швабрин ее преследовал. Вероятно, замечал он нашу взаимную склонность и старался отвлечь нас друг от друга. Слова, подавшие повод к нашей ссоре, показались мне еще более гнусными, когда, вместо грубой и непристойной насмешки, увидел я в них обдуманную клевету. Желание наказать дерзкого злоязычника сделалось во мне еще сильнее, и я с нетерпением стал ожидать удобного случая.

Я дожидался недолго. На другой день, когда сидел я за элегией и грыз перо в ожидании рифмы, Швабрин постучал под моим окошком. Я оставил перо, взял шпагу и к нему вышел. «Зачем откладывает? – сказал мне Швабрин, – за нами не смотрят. Сойдем к реке. Там никто нам не помешает». Мы отправились молча. Спустясь по крутой тропинке, мы остановились у самой реки и обнажили шпаги. Швабрин был искуснее меня, но я сильнее и смелее, и monsieur Бопре, бывший некогда солдатом, дал мне несколько уроков в фехтовании, которыми я и воспользовался. Швабрин не ожидал найти во мне столь опасного противника. Долго мы не могли сделать друг другу никакого вреда; наконец, приметя, что Швабрин ослабевает, я стал с живостию на него наступать и загнал его почти в самую реку. Вдруг услышал я свое имя, громко произнесенное. Я оглянулся и увидел Савельича, сбегавшего ко мне по нагорной тропинке... В это самое время меня сильно кольнуло в грудь пониже правого плеча; я упал и лишился чувств.

Глава V Любовь

*Ах ты, девка, девка красная!
Не ходи, девка, молода замуж;
Ты спроси, девка, отца, матери,
Отца, матери, роду-племени;
Накопи, девка, ума-разума,
Ума-разума, приданова.*

Песня народная

*Буде лучше меня найдешь, позабудешь,
Если хуже меня найдешь, вспомянешь.
То же*

Очнувшись, я несколько времени не мог опомниться и не понимал, что со мною сделалось. Я лежал на кровати, в незнакомой горнице, и чувствовал большую слабость. Передо мною стоял Савельич со свечкою в руках. Кто-то бережно развивал перевязи, которыми грудь и плечо были у меня стянуты. Мало-помалу мысли мои прояснились. Я вспомнил свой поединок и догадался, что был ранен. В эту минуту скрипнула дверь. «Что? Каков?» – произнес пошепту голос, от которого я затрепетал. «Все в одном положении, – отвечал Савельич со вздохом, – все без памяти, вот уже пятые сутки». Я хотел оборотиться, но не мог. «Где я? кто здесь?» – сказал я с усилием. Марья Ивановна подошла к моей кровати и наклонилась ко мне. «Что? как вы себя чувствуете?» – сказала она. «Слава богу, –

отвечал я слабым голосом. – Это вы, Марья Ивановна? скажите мне...» – я не в силах был продолжать и замолчал. Савельич ахнул. Радость изобразилась на его лице. «Опомнися! опомнися! – повторял он. – Слава тебе, владыко! Ну, батюшка Петр Андреич! напугал ты меня! легко ли? пятые сутки!..» Марья Ивановна перервала его речь. «Не говори с ним много, Савельич, – сказала она. – Он еще слаб». Она вышла и тихонько притворила дверь. Мысли мои волновались. Итак, я был в доме коменданта, Марья Ивановна входила ко мне. Я хотел сделать Савельичу некоторые вопросы, но старик замотал головою и заткнул себе уши. Я с досадою закрыл глаза и вскоре забылся сном.

Проснувшись, подозвал я Савельича и вместо его увидел перед собою Марью Ивановну; ангельский голос ее меня приветствовал. Не могу выразить сладостного чувства, овладевшего мною в эту минуту. Я схватил ее руку и прильнул к ней, обливая слезами умиления. Маша не отрывала ее... и вдруг ее губки коснулись моей щеки, и я почувствовал их жаркий и свежий поцелуй. Огонь пробежал по мне. «Милая, добрая Марья Ивановна, – сказал я ей, – будь моею женою, согласишься на мое счастье». – Она опомнилась. «Ради бога успокойтесь, – сказала она, отняв у меня свою руку. – Вы еще в опасности: рана может открыться. Поберегите себя хоть для меня». С этим словом она ушла, оставя меня в упоении восторга. Счастье воскресило меня. Она будет моя! она меня любит! Эта мысль наполняла все мое существование.

С той поры мне час от часу становилось лучше. Меня лечил полковой цирюльник, ибо в крепости другого лекаря не было, и, слава богу, не умничал. Молодость и природа ускорили мое выздоровление. Все семейство коменданта за мною ухаживало. Марья Ивановна от меня не отходила. Разумеется, при первом удобном случае я принялся за прерванное объяснение, и Марья Ивановна выслушала меня терпеливее. Она безо всякого жеманства призналась мне в сердечной склонности и сказала, что ее родители, конечно, рады будут ее счастью. «Но подумай хорошенько, – прибавила она, – со стороны твоих родных не будет ли препятствия?»

Я задумался. В нежности матушкиной я не сомневался; но, зная нрав и образ мыслей отца, я чувствовал, что любовь моя не слишком его тронет и что он будет на нее смотреть как на блажь молодого человека. Я чистосердечно признался в том Марье Ивановне и решился, однако, писать к батюшке как можно красноречивее, прося родительского благословения. Я показал письмо Марье Ивановне, которая нашла его столь убедительным и трогательным, что не сомневалась в успехе его и предалась чувствам нежного своего сердца со всею доверчивостию молодости и любви.

Со Швабриным я помирился в первые дни моего выздоровления. Иван Кузмич, выговаривая мне за поединок, сказал мне: «Эх, Петр Андреич! надлежало бы мне посадить тебя под арест, да ты уж и без того наказан. А Алексей Иваныч у меня таки сидит в хлебном магазине под караулом, и шпага его под замком у Василисы Егоровны. Пускай он себе надумается да раскается». Я слишком был счастлив, чтоб хранить в сердце чувство неприязненное. Я стал просить за Швабрина, и добрый комендант, с согласия своей супруги, решился его освободить. Швабрин пришел ко мне; он изъявил глубокое сожаление о том, что случилось между нами; признался, что был кругом виноват, и просил меня забыть о прошедшем. Будучи от природы не злопамятен, я искренно простил ему и нашу ссору, и рану, мною от него полученную. В клевете его видел я досаду оскорбленного самолюбия и отвергнутой любви и великодушно извинял своего несчастного соперника.

Вскоре я выздоровел и мог перебраться на мою квартиру. С нетерпением ожидал я ответа на посланное письмо, не смея надеяться и стараясь заглушить печальные предчувствия. С Василисой Егоровной и с ее мужем я еще не объяснялся; но предложение мое не должно было их удивить. Ни я, ни Марья Ивановна не старались скрывать от них свои чувства, и мы заранее были уж уверены в их согласии.

Наконец однажды утром Савельич вошел ко мне, держа в руках письмо. Я схватил его с трепетом. Адрес был написан рукою батюшки. Это приуготовило меня к чему-то важному, ибо обыкновенно письма писала ко мне матушка, а он в конце приписывал несколько строк.

Долго не распечатывал я пакета и перечитывал торжественную надпись: «Сыну моему Петру Андреевичу Гриневу, в Оренбургскую губернию, в Белогорскую крепость». Я старался по почерку угадать расположение духа, в котором писано было письмо; наконец решился его распечатать и с первых строк увидел, что все дело пошло к черту. Содержание письма было следующее:

«Сын мой Петр! Письмо твое, в котором просишь ты нас о родительском нашем благословении и согласи на брак с Марьей Ивановой дочерью Мироновой, мы получили 15-го сего месяца, и не только ни моего благословения, ни моего согласия дать я тебе не намерен, но еще и собираюсь до тебя добратся да за проказы твои проучить тебя путем, как мальчишку, несмотря на твой офицерский чин: ибо ты доказал, что шпагу носить еще недостойн, которая пожалована тебе на защиту отечества, а не для дуелей с такими же сорванцами, каков ты сам. Немедленно буду писать к Андрею Карловичу, прося его перевести тебя из Белогорской крепости куда-нибудь подальше, где бы дурь у тебя прошла. Матушка твоя, узнав о твоём поединке и о том, что ты ранен, с горести занемогла и теперь лежит. Что из тебя будет? Молю бога, чтоб ты исправился, хоть и не смею надеяться на его великую милость.

Отец твой А. Г.»

Чтение сего письма возбудило во мне разные чувствования. Жестокие выражения, на которые батюшка не поспешил, глубоко оскорбили меня. Пренебрежение, с каким он упоминал о Марье Ивановне, казалось мне столь же непристойным, как и несправедливым. Мысль о переведении моем из Белогорской крепости меня ужасала; но всего более огорчило меня известие о болезни матери. Я негодовал на Савельича, не сомневаясь, что поединок мой стал известен родителям через него. Шагая взад и вперед по тесной моей комнате, я остановился перед ним и сказал, взглянув на него грозно: «Видно, тебе не довольно, что я, благодаря тебя, ранен и целый месяц был на краю гроба: ты и мать мою хочешь уморить». Савельич был поражен как громом. «Помилуй, сударь, – сказал он чуть не зарыдав, – что это изволишь говорить? Я причина, что ты был ранен! Бог видит, бежал я заслонить тебя своею грудью от шпаги Алексея Иваныча! Старость проклятая помешала. Да что ж я сделал матушке-то твоей?» – «Что ты сделал? – отвечал я. – Кто просил тебя писать на меня доносы? разве ты приставлен ко мне в шпионы?» – «Я? писал на тебя доносы? – отвечал Савельич со слезами. – Господи царю небесный! Так изволь-ка прочитать, что пишет ко мне барин: увидишь, как я доносил на тебя». Тут он вынул из кармана письмо, и я прочел следующее:

«Стыдно тебе, старый пес, что ты, невзирая на мои строгие приказания, мне не донес о сыне моем Петре Андреевиче и что посторонние принуждены уведомлять меня о его проказах. Так ли исполняешь ты свою должность и господскую волю? Я тебя, старого пса! пошлю свиней пасти за утайку правды и потворство к молодому человеку. С получением сего приказываю тебе немедленно отписать ко мне, каково теперь его здоровье, о котором пишут мне, что поправилось; да в какое именно место он ранен и хорошо ли его залечили».

Очевидно было, что Савельич передо мною был прав и что я напрасно оскорбил его упреком и подозрением. Я просил у него прощения; но старик был неутешен. «Вот до чего я дожил, – повторял он, – вот каких милостей дослужился от своих господ! Я и старый пес, и свинопас, да я ж и причина твоей раны? Нет, батюшка Петр Андреич! не я, проклятый мусье всему виноват: он научил тебя тыкаться железными вертелами да притопывать, как будто тыканием да топанием убережешься от злого человека! Нужно было нанимать мусье да тратить лишние деньги!»

Но кто же брал на себя труд уведомить отца моего о моем поведении? Генерал? Но он, казалось, обо мне не слишком заботился; а Иван Кузмич не почел за нужное рапортовать о

моем поединке. Я терялся в догадках. Подозрения мои остановились на Швабрине. Он один имел выгоду в доносе, коего следствием могло быть удаление мое из крепости и разрыв с комендантским семейством. Я пошел объявить обо всем Марье Ивановне. Она встретила меня на крыльце. «Что это с вами сделалось? – сказала она, увидев меня. – Как вы бледны!» – «Все кончено!» – отвечал я и отдал ей батюшкино письмо. Она побледнела в свою очередь. Прочитав, она возвратила мне письмо дрожащею рукою и сказала дрожащим голосом: «Видно, мне не судьба... Родные ваши не хотят меня в свою семью. Буди во всем воля господня! Бог лучше нашего знает, что нам надобно. Делать нечего, Петр Андреич; будьте хоть вы счастливы...» – «Этому не бывать! – вскричал я, схватив ее за руку, – ты меня любишь; я готов на все. Пойдем, кинемся в ноги к твоим родителям; они люди простые, не жестокосердые гордецы... Они нас благословят; мы обвенчаемся... а там, со временем, я уверен, мы умолим отца моего; матушка будет за нас; он меня простит...» – «Нет, Петр Андреич, – отвечала Маша, – я не выйду за тебя без благословения твоих родителей. Без их благословения не будет тебе счастья. Покоримся воле божией. Коли найдешь себе суженую, коли полюбишь другую – бог с тобою, Петр Андреич; а я за вас обоих...» Тут она заплакала и ушла от меня; я хотел было войти за нею в комнату, но чувствовал, что был не в состоянии владеть самим собою, и воротился домой.

Я сидел погруженный в глубокую задумчивость, как вдруг Савельич прервал мои размышления. «Вот, сударь, – сказал он, подавая мне исписанный лист бумаги, – посмотри, доносчик ли я на своего барина и стараюсь ли я помутить сына с отцом». Я взял из рук его бумагу: это был ответ Савельича на полученное им письмо. Вот он от слова до слова:

*«Государь Андрей Петрович,
отец наш милостивый!*

Милостивое писание ваше я получил, в котором изволишь гневаться на меня, раба вашего, что-де стыдно мне не исполнять господских приказаний, – а я, не старый пес, а верный ваш слуга, господских приказаний слушаюсь и усердно вам всегда служил и дожил до седых волос. Я ж про рану Петра Андреича ничего к вам не писал, чтоб не испужать понапрасну, и, слышно, барыня, мать наша Авдотья Васильевна и так с испугу слегла, и за ее здоровье бога буду молить. А Петр Андреич ранен был под правое плечо, в грудь под самую косточку, в глубину на полтора вершка, и лежал он в доме у коменданта, куда принесли мы его с берега, и лечил его здешний цирюльник Степан Парамонов; и теперь Петр Андреич, слава богу, здоров, и про него кроме хорошего нечего и писать. Командиры, слышно, им довольны; а у Василисы Егоровны он как родной сын. А что с ним случилась такая оказия, то быть молодцу не укора: конь и о четырех ногах, да спотыкается. А изволите вы писать, что сошлете меня свиной пасти, и на то ваша боярская воля. За сим кланяюсь рабски.

*Верный холоп ваш
Архип Савельев».*

Я не мог несколько раз не улыбнуться, читая грамоту²⁹ доброго старика. Отвечать батюшке я был не в состоянии; а чтоб успокоить матушку, письмо Савельича мне показалось достаточным.

С той поры положение мое переменилось. Марья Ивановна почти со мною не говорила и всячески старалась избегать меня. Дом коменданта стал для меня постыл. Мало-помалу приучился я сидеть один у себя дома. Василиса Егоровна сначала за то мне пеняла; но, видя мое упрямство, оставила меня в покое. С Иваном Кузмичем виделся я только, когда того требовала служба. Со Швабриным встречался редко и неохотно, тем более что замечал в нем скрытую к себе неприязнь, что и утверждало меня в моих подозрениях. Жизнь моя сделалась

²⁹ Грамота – здесь: письмо.

мне несносна. Я впал в мрачную задумчивость, которую питали одиночество и бездействие. Любовь моя разгоралась в уединении и час от часу становилась мне тягостнее. Я потерял охоту к чтению и словесности. Дух мой упал. Я боялся или сойти с ума, или удариться в распутство. Неожиданные происшествия, имевшие важное влияние на всю мою жизнь, дали вдруг моей душе сильное и благое потрясение.

Глава VI Пугачевщина

*Вы, молодые ребята, послушайте,
Что мы, старые старики, будем сказывать.*
Песня

Прежде нежели приступлю к описанию странных происшествий, коим я был свидетель, я должен сказать несколько слов о положении, в котором находилась Оренбургская губерния в конце 1773 года.

Сия обширная и богатая губерния обитаема была множеством полудиких народов, признавших еще недавно владычество российских государей. Их поминутные возмущения, непривычка к законам и гражданской жизни, легкомыслие и жестокость требовали со стороны правительства непрерывного надзора для удержания их в повиновении. Крепости выстроены были в местах, признанных удобными, и заселены по большей части казаками, давнишними обладателями яицких берегов. Но яицкие казаки, долженствовавшие охранять спокойствие и безопасность сего края, с некоторого времени были сами для правительства беспокойными и опасными подданными. В 1772 году произошло возмущение в их главном городке. Причиной тому были строгие меры, предпринятые генерал-майором Траубенбергом, дабы привести войско к должному повиновению. Следствием было варварское убиение Траубенберга, своевольная перемена в управлении и, наконец, усмирение бунта картечью и жестокими наказаниями.

Это случилось несколько времени перед прибытием моим в Белогорскую крепость. Все было уже тихо или казалось таковым; начальство слишком легко поверило мнимому раскаянию лукавых мятежников, которые злобствовали втайне и выжидали удобного случая для возобновления беспорядков.

Обращаюсь к своему рассказу.

Однажды вечером (это было в начале октября 1773 года) сидел я дома один, слушая вой осеннего ветра и смотря в окно на тучи, бегущие мимо луны. Пришли меня звать от имени коменданта. Я тотчас отправился. У коменданта нашел я Швабрина, Ивана Игнатъича и казацкого урядника. В комнате не было ни Василисы Егоровны, ни Марьи Ивановны. Комендант со мною поздоровался с видом озабоченным. Он запер двери, всех усадил, кроме урядника, который стоял у дверей, вынул из кармана бумагу и сказал нам: «Господа офицеры, важная новость! Слушайте, что пишет генерал». Тут он надел очки и прочел следующее:

*«Господину коменданту Белогорской крепости
капитану Миронову.*

По секрету.

Сим извещаю вас, что убежавший из-под караула донской казак и раскольник³⁰ Емельян Пугачев, учиня непростительную дерзость принятием на себя имени покойного императора Петра III, собрал злодейскую шайку, произвел

³⁰ Раскольник – лицо, не признающее официальной православной церкви. Раскол – религиозно-общественное движение в России, возникшее в середине XVII века. Суть его состояла в отделении от русской православной церкви части верующих, не признавших церковной реформы патриарха Никона.

возмущение в ящичих селениях и уже взял и разорил несколько крепостей, производя везде грабежи и смертные убийства. Того ради, с получением сего, имеете вы, господин капитан, немедленно принять надлежащие меры к отражению помянутого злодея и самозванца, а буде можно и к совершенному уничтожению оногo, если он обратится на крепость, вверенную вашему попечению».

– Принять надлежащие меры! – сказал комендант, снимая очки и складывая бумагу. – Слышь ты, легко сказать. Злодей-то, видно, силен; а у нас всего сто тридцать человек, не считая казаков, на которых плоха надежда, не в укор буди тебе сказано, Максимыч. (Урядник усмехнулся.) Однако делать нечего, господа офицеры! Будьте исправны, учредите караулы да ночные дозоры; в случае нападения запирайте ворота да выводите солдат. Ты, Максимыч, смотри крепко за своими казаками. Пушку осмотреть да хорошенько вычистить. А пуще всего содержите все это в тайне, чтоб в крепости никто не мог о том узнать преждевременно.

Раздав сии повеления, Иван Кузмич нас распустил. Я вышел вместе со Швабриным, рассуждая о том, что мы слышали. «Как ты думаешь, чем это кончится?» – спросил я его. «Бог знает, – отвечал он, – посмотрим. Важного покамест еще ничего не вижу. Если же...» Тут он задумался и в рассеянии стал насвистывать французскую арию.

Несмотря на все наши предосторожности, весть о появлении Пугачева разнеслась по крепости. Иван Кузмич, хоть и очень уважал свою супругу, но ни за что на свете не открыл бы ей тайны, вверенной ему по службе. Получив письмо от генерала, он довольно искусным образом выпроводил Василису Егоровну, сказав ей, будто бы отец Герасим получил из Оренбурга какие-то чудные известия, которые содержит в великой тайне. Василиса Егоровна тотчас захотела отправиться в гости к попадье и, по совету Ивана Кузмича, взяла с собою и Машу, чтоб ей не было скучно одной.

Иван Кузмич, оставшись полным хозяином, тотчас послал за нами, а Палашку запер в чулан, чтоб она не могла нас подслушать.

Василиса Егоровна возвратилась домой, не успев ничего выведать от попадьи, и узнала, что во время ее отсутствия было у Ивана Кузмича совещание и что Палашка была под замком. Она догадалась, что была обманута мужем, и приступила к нему с допросом. Но Иван Кузмич приготовился к нападению. Он нимало не смутился и бодро отвечал своей любопытной сожительнице: «А слышь ты, матушка, бабы наши вздумали печи топить соломою; а как от того может произойти несчастье, то я и отдал строгий приказ впредь соломою бабам печей не топить, а топить хворостом и валежником». – «А для чего ж было тебе запирасть Палашку? – спросила комендантша. – За что бедная девка просидела в чулане, пока мы не воротились?» Иван Кузмич не был приготовлен к такому вопросу; он запутался и пробормотал что-то очень нескладное. Василиса Егоровна увидела коварство своего мужа; но, зная, что ничего от него не добьется, прекратила свои вопросы и завела речь о соленых огурцах, которые Акулина Памфиловна приготовляла совершенно особенным образом. Во всю ночь Василиса Егоровна не могла заснуть и никак не могла догадаться, что бы такое было в голове ее мужа, о чем бы ей нельзя было знать.

На другой день, возвращаясь от обедни, она увидела Ивана Игнатьича, который вытаскивал из пушки тряпички, камушки, щепки, бабки и сор всякого рода, запиханный в нее ребятишками. «Что бы значили эти военные приготовления? – думала комендантша, – уж не ждут ли нападения от киргизцев? Но неужто Иван Кузмич стал бы от меня таить такие пустяки?» Она кликнула Ивана Игнатьича, с твердым намерением выведать от него тайну, которая мучила ее дамское любопытство.

Василиса Егоровна сделала ему несколько замечаний касательно хозяйства, как судия, начинающий следствие вопросами посторонними, дабы сперва усыпить осторожность ответчика. Потом, помолчав несколько минут, она глубоко вздохнула и сказала, качая головою: «Господи боже мой! Вишь какие новости! Что из этого будет?»

– И, матушка! – отвечал Иван Игнатьич. – Бог милостив: солдат у нас довольно, пороху много, пушку я вычистил. Авось дадим отпор Пугачеву. Господь не выдаст, свинья не съест!

– А что за человек этот Пугачев? – спросила комендантша.

Тут Иван Игнатьич заметил, что проговорился, и закусил язык. Но уже было поздно. Василиса Егоровна принудила его во всем признаться, дав ему слово не рассказывать о том никому.

Василиса Егоровна сдержала свое обещание и никому не сказала ни одного слова, кроме как попадье, и то потому только, что корова ее ходила еще в степи и могла быть захвачена злодеями.

Вскоре все заговорили о Пугачеве. Толки были различны. Комендант послал урядника с поручением разведать хорошенько обо всем по соседним селениям и крепостям. Урядник возвратился через два дня и объявил, что в степи верст за шестьдесят от крепости видел он множество огней и слышал от башкирцев, что идет неведомая сила. Впрочем, не мог он сказать ничего положительного, потому что ехать далее побоялся.

В крепости между казаками заметно стало необыкновенное волнение; во всех улицах они толпились в кучки, тихо разговаривали между собою и расходились, увидя драгуна или гарнизонного солдата. Посланы были к ним лазутчики. Юлай, крещеный калмык, сделал коменданту важное донесение. Показания урядника, по словам Юлая, были ложны: по возвращении своем лукавый казак объявил своим товарищам, что он был у бунтовщиков, представлялся самому их предводителю, который допустил его к своей руке и долго с ним разговаривал. Комендант немедленно посадил урядника под караул, а Юлая назначил на его место. Эта новость принята была казаками с явным неудовольствием. Они громко роптали, и Иван Игнатьич, исполнитель комендантского распоряжения, слышал своими ушами, как они говорили: «Вот уж тебе будет, гарнизонная крыса!» Комендант думал в тот же день допросить своего арестанта; но урядник бежал из-под караула, вероятно при помощи своих единомышленников.

Новое обстоятельство усилило беспокойство коменданта. Схвачен был башкирец с возмутительными листами.³¹ По сему случаю комендант думал опять собрать своих офицеров и для того хотел опять удалит Василису Егоровну под благовидным предлогом. Но как Иван Кузмич был человек самый прямодушный и правдивый, то и не нашел другого способа, кроме как единожды уже им употребленного.

«Слышь ты, Василиса Егоровна, – сказал он ей покашливая. – Отец Герасим получил, говорят, из города...» – «Полно врать, Иван Кузмич, – перервала комендантша, – ты, зная, хочешь собрать совещание да без меня потолковать об Емельяне Пугачеве; да лих,³² не проведешь!» Иван Кузмич вытаращил глаза. «Ну, матушка, – сказал он, – коли ты уже все знаешь, так, пожалуй, оставайся; мы потолкуем и при тебе». – «То-то, батька мой, – отвечала она, – не тебе бы хитрить; посылай-ка за офицерами».

Мы собрались опять. Иван Кузмич в присутствии жены прочел нам воззвание Пугачева, писанное каким-нибудь полуграмотным казаком. Разбойник объявлял о своем намерении идти на нашу крепость; приглашал казаков и солдат в свою шайку, а командиров увещевал не сопротивляться, угрожая казнию в противном случае. Воззвание написано было в грубых, но сильных выражениях и должно было произвести опасное впечатление на умы простых людей.

– Каков мошенник! – воскликнула комендантша. – Что смеет еще нам предлагать! Выйти к нему навстречу и положить к ногам его знамена! Ах он собачий сын! Да разве не знает он, что мы уже сорок лет в службе и всего, слава богу, насмотрелись? Неужто нашлись такие командиры, которые послушались разбойника?

– Кажется, не должно бы, – отвечал Иван Кузмич. – А слышно, злодей завладел уж многими крепостями.

³¹ *Возмутительные листы* – воззвания, призывающие к бунту, восстанию.

³² *Да лих* (устар.) – да нет уж.

– Видно, он в самом деле силен, – заметил Швабрин.

– А вот сейчас узнаем настоящую его силу, – сказал комендант. – Василиса Егоровна, дай мне ключ от анбара. Иван Игнатьич, приведи-ка башкирца да прикажи Юлаю принести сюда плетей.

– Постой, Иван Кузьмич, – сказала комендантша, вставая с места. – Дай уведу Машу куда-нибудь из дому; а то услышит крик, перепугается. Да и я, правду сказать, не охотница до розыска. Счастливо оставаться.

Пытка, в старину, так была укоренена в обычаях судопроизводства, что благодетельный указ,³³ уничтоживший оную, долго оставался безо всякого действия. Думали, что собственное признание преступника необходимо было для его полного обличения, – мысль не только неосновательная, но даже и совершенно противная здравому юридическому смыслу: ибо, если отрицание подсудимого не приемлется в доказательство его невинности, то признание его и того менее должно быть доказательством его виновности. Даже и ныне случается мне слышать старых судей, жалеющих об уничтожении варварского обычая. В наше же время никто не сомневался в необходимости пытки, ни судьи, ни подсудимые. Итак, приказание коменданта никого из нас не удивило и не встревожило. Иван Игнатьич отправился за башкирцем, который сидел в анбаре под ключом у комендантши, и через несколько минут невольника привели в переднюю. Комендант велел его к себе представить.

Башкирец с трудом шагнул через порог (он был в колодке) и, сняв высокую свою шапку, остановился у дверей. Я взглянул на него и содрогнулся. Никогда не забуду этого человека. Ему казалось лет за семьдесят. У него не было ни носа, ни ушей. Голова его была выбрита; вместо бороды торчало несколько седых волос; он был малого роста, тощ и сгорблен; но узенькие глаза его сверкали еще огнем. «Эхе! – сказал комендант, узнав, по страшным его приметам, одного из бунтовщиков, наказанных в 1741 году.³⁴ – Да ты, видно, старый волк, побывал в наших капканах. Ты, знать, не впервой уже бунтуешь, коли у тебя так гладко выстрогана башка. Подойди-ка поближе; говори, кто тебя подослал?»

Старый башкирец молчал и глядел на коменданта с видом совершенного бессмыслия. «Что же ты молчишь? – продолжал Иван Кузмич, – али бельмес по-русски не разумеешь? Юлай, спроси-ка у него по-вашему, кто его подослал в нашу крепость?»

Юлай повторил на татарском языке вопрос Ивана Кузмича. Но башкирец глядел на него с тем же выражением и не отвечал ни слова.

– Якши,³⁵ – сказал комендант, – ты у меня заговоришь. Ребята! сымите-ка с него дурацкий полосатый халат, да выстрочите ему спину. Смотри ж, Юлай: хорошенько его!

Два инвалида стали башкирца раздевать. Лицо несчастного изобразило беспокойство. Он оглядывался на все стороны, как зверок, пойманный детьми. Когда ж один из инвалидов взял его руки и, положив их себе около шеи, поднял старика на свои плечи, а Юлай взял плеть и замахнулся, тогда башкирец застонал слабым, умоляющим голосом и, кивая головою, открыл рот, в котором вместо языка шевелился короткий обрубок.

Когда вспомню, что это случилось на моем веку и что ныне дожил я до кроткого царствования императора Александра, не могу не дивиться быстрым успехам просвещения и распространению правил человеколюбия. Молодой человек! если записки мои попадутся в твои руки, вспомни, что лучшие и прочнейшие изменения суть те, которые происходят от улучшения нравов, без всяких насильственных потрясений.

³³ Имеется в виду указ Александра I об отмене пыток, на практике не выполнявшийся.

³⁴ В 1741 году произошло восстание в Башкирии, которое было жестоко подавлено властью. Многим участникам восстания в наказание обрезали носы и уши.

³⁵ *Якши* (татарск.) – хорошо.

Все были поражены. «Ну, – сказал комендант, – видно, нам от него толку не добиться. Юлай, отведи башкирца в анбар. А мы, господа, кой о чем еще потолкуем».

Мы стали рассуждать о нашем положении, как вдруг Василиса Егоровна вошла в комнату, задыхаясь и с видом чрезвычайно встревоженным.

– Что это с тобою сделалось? – спросил изумленный комендант.

– Батюшки, беда! – отвечала Василиса Егоровна. – Нижнеозерная взята сегодня утром. Работник отца Герасима сейчас оттуда воротился. Он видел, как ее брали. Комендант и все офицеры перевешаны. Все солдаты взяты в полон. Того и гляди злодеи будут сюда.

Неожиданная весть сильно меня поразила. Комендант Нижнеозерной крепости, тихий и скромный молодой человек, был мне знаком: месяца за два перед тем проезжал он из Оренбурга с молодой своей женою и останавливался у Ивана Кузмича. Нижнеозерная находилась от нашей крепости верстах в двадцати пяти. С часу на час должно было и нам ожидать нападения Пугачева. Участь Марьи Ивановны живо представилась мне, и сердце у меня так и замерло.

– Послушайте, Иван Кузмич! – сказал я коменданту. – Долг наш защищать крепость до последнего нашего издыхания; об этом и говорить нечего. Но надобно подумать о безопасности женщин. Отправьте их в Оренбург, если дорога еще свободна, или в отдаленную, более надежную крепость, куда злодеи не успели бы достигнуть.

Иван Кузмич оборотился к жене и сказал ей: «А слышь ты, матушка, и в самом деле, не отправить ли вас подале, пока не управимся мы с бунтовщиками?»

– И, пустое! – сказала комендантша. – Где такая крепость, куда бы пули не залетали? Чем Белогорская ненадежна? Слава богу, двадцать второй год в ней проживаем. Видали и башкирцев и киргизцев: авось и от Пугачева отсидимся!

– Ну, матушка, – возразил Иван Кузмич, – оставайся, пожалуй, коли ты на крепость нашу надеешься. Да с Машей-то что нам делать? Хорошо, коли отсидимся илиждеждемся сикурса;³⁶ ну, а коли злодеи возьмут крепость?

– Ну, тогда... – Тут Василиса Егоровна заикнулась и замолчала с видом необычайного волнения.

– Нет, Василиса Егоровна, – продолжал комендант, замечая, что слова его подействовали, может быть, в первый раз в его жизни. – Маше здесь оставаться не гоже. Отправим ее в Оренбург к ее крестной матери: там и войска и пушек довольно, и стена каменная. Да и тебе советовал бы с нею туда же отправиться; даром что ты старуха, а посмотри, что с тобою будет, коли возьмут фортецию приступом.

– Добро, – сказала комендантша, – так и быть, отправим Машу. А меня и во сне не проси: не поеду. Нечего мне под старость лет расставаться с тобою да искать одинокой могилы на чужой сторонке. Вместе жить, вместе и умирать.

– И то дело, – сказал комендант. – Ну, медлить нечего. Ступай готовить Машу в дорогу. Завтра чем свет ее и отправим, да дадим ей и конвой, хоть людей лишних у нас и нет. Да где же Маша?

– У Акулины Памфиловны, – отвечала комендантша. – Ей сделалось дурно, как услышала о взятии Нижнеозерной; боюсь, чтобы не занемогла. Господи владыко, до чего мы дожили!

Василиса Егоровна ушла хлопотать об отъезде дочери. Разговор у коменданта продолжался; но я уже в него не мешался и ничего не слушал. Марья Ивановна явилась к ужину бледная и заплаканная. Мы отужинали молча и встали из-за стола скорее обыкновенного; простясь со всем семейством, мы отправились по домам. Но я нарочно забыл свою шпагу и воротился за нею: я предчувствовал, что застаю Марью Ивановну одну. В самом деле, она встретила меня в дверях и вручила мне шпагу. «Прощайте, Петр Андреич! – сказала она мне со слезами. – Меня посылают в Оренбург. Будьте живы и

³⁶ Сикурс (воен., устар.) – помощь.

счастливы; может быть, господь приведет нас друг с другом увидеться; если же нет...» Тут она зарыдала. Я обнял ее. «Прощай, ангел мой, – сказал я, – прощай, моя милая, моя желанная! Что бы со мною ни было, верь, что последняя моя мысль и последняя молитва будет о тебе!» Маша рыдала, прильнув к моей груди. Я с жаром ее поцеловал и поспешно вышел из комнаты.

Глава VII Приступ

*Голова моя, головушка,
Голова послуживая!
Послужила моя головушка
Ровно тридцать лет и три года.
Ах, не выслужила головушка
Ни корысти себе, ни радости,
Как ни слова себе доброго
И ни рангу себе высокого;
Только выслужила головушка
Два высокие столбика,
Перекладинку кленовую,
Еще петельку шелковую.*
Народная песня

В эту ночь я не спал и не раздевался. Я намерен был отправиться на заре к крепостным воротам, откуда Марья Ивановна должна была выехать, и там проститься с нею в последний раз. Я чувствовал в себе великую перемену: волнение души моей было мне гораздо менее тягостно, нежели то уныние, в котором еще недавно был я погружен. С грустию разлуки сливались во мне и неясные, но сладостные надежды, и нетерпеливое ожидание опасностей, и чувства благородного честолюбия. Ночь прошла незаметно. Я хотел уже выйти из дому, как дверь моя отворилась, и ко мне явился капрал с донесением, что наши казаки ночью выступили из крепости, взяв насильно с собою Юлая, и что около крепости разъезжают неведомые люди. Мысль, что Марья Ивановна не успеет выехать, ужаснула меня; я поспешно дал капралу несколько наставлений и тотчас бросился к коменданту.

Уж рассветало. Я летел по улице, как услышал, что зовут меня. Я остановился. «Куда вы? – сказал Иван Игнатьич, догоняя меня. – Иван Кузмич на валу и послал меня за вами. Пугач пришел». – «Уехала ли Марья Ивановна?» – спросил я с сердечным трепетом. «Не успела, – отвечал Иван Игнатьич, – дорога в Оренбург отрезана; крепость окружена. Плохо, Петр Андреич!»

Мы пошли на вал, возвышение, образованное природой и укрепленное частоколом. Там уже толпились все жители крепости. Гарнизон стоял в ружье. Пушку туда перетащили накануне. Комендант расхаживал перед своим малочисленным строем. Близость опасности одушевляла старого воина бодростию необыкновенной. По степи, не в дальнем расстоянии от крепости, разъезжали человек двадцать верхами. Они, казалось, казаки, но между ими находились и башкирцы, которых легко можно было распознать по их рысьим шапкам и по колчанам. Комендант обошел свое войско, говоря солдатам: «Ну, детушки, постоим сегодня за матушку государыню и докажем всему свету, что мы люди brave и присяжные!» Солдаты громко изъявили усердие. Швабрин стоял подле меня и пристально глядел на неприятеля. Люди, разъезжающие в степи, заметя движение в крепости, съехались в кучку и стали между собою толковать. Комендант велел Ивану Игнатьичу навести пушку на их толпу и сам приставил фитиль. Ядро зажужжало и пролетело над ними, не сделав никакого вреда. Наездники, рассеясь, тотчас ускакали из виду, и степь опустела.

Тут явилась на валу Василиса Егоровна и с нею Маша, не хотевшая отстать от нее. «Ну, что? – сказала комендантша. – Каково идет баталья? Где же неприятель?» – «Неприятель

недалече, – отвечал Иван Кузмич. – Бог даст, все будет ладно. Что, Маша, страшно тебе?» – «Нет, папенька, – отвечала Марья Ивановна, – дома одной страшнее». Тут она взглянула на меня и с усилием улыбнулась. Я невольно стиснул рукоять моей шпаги, вспомня, что накануне получил ее из ее рук, как бы на защиту моей любезной. Сердце мое горело. Я воображал себя ее рыцарем. Я жаждал доказать, что был достоин ее доверенности, и с нетерпением стал ожидать решительной минуты.

В это время из-за высоты, находившейся в полверсте от крепости, показались новые конные толпы, и вскоре степь усеялась множеством людей, вооруженных копьями и сайдаками.³⁷ Между ими на белом коне ехал человек в красном кафтане, с обнаженной саблею в руке: это был сам Пугачев. Он остановился; его окружили, и, как видно, по его повелению, четыре человека отделились и во весь опор подскакали под самую крепость. Мы в них узнали своих изменников. Один из них держал под шапку лист бумаги; у другого на копье воткнута была голова Юлая, которую, стряхнув, перекинул он к нам чрез частокол. Голова бедного калмыка упала к ногам коменданта. Изменники кричали: «Не стреляйте: выходите вон к государю. Государь здесь!»

«Вот я вас! – закричал Иван Кузмич. – Ребята! стреляй!» Солдаты наши дали залп. Казак, державший письмо, зашатался и свалился с лошади; другие поскакали назад. Я взглянул на Марью Ивановну. Пораженная видом окровавленной головы Юлая, оглушенная залпом, она казалась без памяти. Комендант подозвал капрала и велел ему взять лист из рук убитого казака. Капрал вышел в поле и возвратился, ведя под уздцы лошадь убитого. Он вручил коменданту письмо. Иван Кузмич прочел его про себя и разорвал потом в клочки. Между тем мятежники, видимо, приготовлялись к действию. Вскоре пули начали свистать около наших ушей, и несколько стрел воткнулись около нас в землю и в частокол. «Василиса Егоровна! – сказал комендант. – Здесь не бабье дело; уведи Машу; видишь: девка ни жива ни мертва».

Василиса Егоровна, присмирившая под пулями, взглянула на степь, на которой заметно было большое движение; потом оборотилась к мужу и сказала ему: «Иван Кузмич, в животе и смерти бог волен: благослови Машу. Маша, подойди к отцу».

Маша, бледная и трепещущая, подошла к Ивану Кузмичу, стала на колени и поклонилась ему в землю. Старый комендант перекрестил ее трижды; потом поднял и, поцеловав, сказал ей изменившимся голосом: «Ну, Маша, будь счастлива. Молись богу: он тебя не оставит. Коли найдется добрый человек, дай бог вам любовь да совет. Живите, как жили мы с Василисой Егоровной. Ну, прощай, Маша. Василиса Егоровна, уведи же ее поскорее». (Маша кинулась ему на шею и зарыдала.) «Поцелуемся ж и мы, – сказала, заплакав, комендантша. – Прощай, мой Иван Кузмич. Отпусти мне, коли в чем я тебе досадила!» – «Прощай, прощай, матушка! – сказал комендант, обняв свою старуху. – Ну, довольно! Ступайте, ступайте домой; да, коли успеешь, надень на Машу сарафан». Комендантша с дочерью удалились. Я глядел вослед Марьи Ивановны; она оглянулась и кивнула мне головой. Тут Иван Кузмич оборотился к нам, и все внимание его устремилось на неприятеля. Мятежники съезжались около своего предводителя и вдруг начали слезать с лошадей. «Теперь стойте крепко, – сказал комендант, – будет приступ...» В эту минуту раздался страшный визг и крики; мятежники бегом бежали к крепости. Пушка наша заряжена была картечью. Комендант подпустил их на самое близкое расстояние и вдруг выпалил опять. Картечьхватила в самую середину толпы. Мятежники отхлынули в обе стороны и попятлись. Предводитель их остался один впереди... Он махал саблею и, казалось, с жаром их уговаривал... Крик и визг, умолкнувшие на минуту, тотчас снова возобновились. «Ну, ребята, – сказал комендант, – теперь отворяй ворота, бей в барабан. Ребята! вперед, на вылазку, за мною!»

Комендант, Иван Игнатьич и я мигом очутились за крепостным валом; но обробелый

³⁷ Сайдак – лук с колчаном и стрелами.

гарнизон не тронулся. «Что ж вы, детушки, стоите? – закричал Иван Кузмич. – Умирать так умирать: дело служивое!» В эту минуту мятежники набежали на нас и ворвались в крепость. Барабан умолк; гарнизон бросил ружья; меня сшибли было с ног, но я встал и вместе с мятежниками вошел в крепость. Комендант, раненный в голову, стоял в кучке злодеев, которые требовали от него ключей. Я бросился было к нему на помощь; несколько дюжих казаков схватили меня и связали кушаками, приговаривая: «Вот уж вам будет, государевым послушникам!» Нас потащили по улицам; жители выходили из домов с хлебом и солью. Раздавался колокольный звон. Вдруг закричали в толпе, что государь на площади ожидает пленных и принимает присягу. Народ повалил на площадь; нас погнали туда же.

Пугачев сидел в креслах на крыльце комендантского дома. На нем был красный казацкий кафтан, обшитый галунами. Высокая соболья шапка с золотыми кистями была надвинута на его сверкающие глаза. Лицо его показалось мне знакомо. Казацкие старшины окружали его. Отец Герасим, бледный и дрожащий, стоял у крыльца, с крестом в руках, и, казалось, молча умолял его за предстоящие жертвы. На площади ставили наскоро виселицу. Когда мы приблизились, башкирцы разогнали народ и нас представили Пугачеву. Колокольный звон утих; настала глубокая тишина. «Который комендант?» – спросил самозванец. Наш урядник выступил из толпы и указал на Ивана Кузмича. Пугачев грозно взглянул на старика и сказал ему: «Как ты смел противиться мне, своему государю?» Комендант, изнемогая от раны, собрал последние силы и отвечал твердым голосом: «Ты мне не государь, ты вор и самозванец, слышь ты!» Пугачев мрачно нахмурился и махнул белым платком. Несколько казаков подхватили старого капитана и потащили к виселице. На ее перекладине очутился верхом изувеченный башкирец, которого допрашивали мы накануне. Он держал в руке веревку, и через минуту увидел я бедного Ивана Кузмича, вздернутого в воздух. Тогда привели к Пугачеву Ивана Игнатьича. «Присягай, – сказал ему Пугачев, – государю Петру Федоровичу!» – «Ты нам не государь, – отвечал Иван Игнатьич, повторяя слова своего капитана. – Ты, дядюшка, вор и самозванец!» Пугачев махнул опять платком, и добрый поручик повис подле своего старого начальника.

Очередь была за мною. Я глядел смело на Пугачева, готовясь повторить ответ великодушных моих товарищей. Тогда, к неопisanному моему изумлению, увидел я среди мятежных старшин Швабрина, обстриженного в кружок и в казацком кафтане. Он подошел к Пугачеву и сказал ему на ухо несколько слов. «Вешать его!» – сказал Пугачев, не взглянув уже на меня. Мне накинули на шею петлю. Я стал читать про себя молитву, принося богу искреннее раскаяние во всех моих прегрешениях и моля его о спасении всех близких моему сердцу. Меня притащили под виселицу. «Не бось, не бось», – повторяли мне губители, может быть и вправду желая меня ободрить. Вдруг услышал я крик: «Постойте, окаянные! погодите!..» Палачи остановились. Гляжу: Савельич лежит в ногах у Пугачева. «Отец родной! – говорил бедный дядька. – Что тебе в смерти барского дитяти? Отпусти его; за него тебе выкуп дадут; а для примера и страха ради вели повесить хоть меня старика!» Пугачев дал знак, и меня тотчас развязали и оставили. «Батюшка наш тебя милует», – говорили мне. В эту минуту не могу сказать, чтоб я обрадовался своему избавлению, не скажу, однако ж, чтоб я о нем и сожалел. Чувствования мои были слишком смутны. Меня снова повели к самозванцу и поставили перед ним на колени. Пугачев протянул мне жилистую свою руку. «Целуй руку, целуй руку!» – говорили около меня. Но я предпочел бы самую лютую казнь такому подлому унижению. «Батюшка Петр Андреич! – шептал Савельич, стоя за мною и толкая меня. – Не упрямясь! что тебе стоит? плюнь да поцелуй у злод... (тьфу!) поцелуй у него ручку». Я не шевелился. Пугачев опустил руку, сказав с усмешкою: «Его благородие, знать, одурел от радости. Подымите его!» – Меня подняли и оставили на свободе. Я стал смотреть на продолжение ужасной комедии.

Жители начали присягать. Они подходили один за другим, целуя распятие и потом кланяясь самозванцу. Гарнизонные солдаты стояли тут же. Ротный портной, вооруженный

тупыми своими ножницами, резал у них косы.³⁸ Они, отряхиваясь, подходили к руке Пугачева, который объявлял им прощение и принимал в свою шайку. Все это продолжалось около трех часов. Наконец Пугачев встал с кресел и сошел с крыльца в сопровождении своих старшин. Ему подвели белого коня, украшенного богатой сбруей. Два казака взяли его под руки и посадили на седло. Он объявлял отцу Герасиму, что будет обедать у него. В эту минуту раздался женский крик. Несколько разбойников вытащили на крыльцо Василису Егоровну, растрепанную и раздетую донага. Один из них успел уже нарядиться в ее душегрейку. Другие таскали перины, сундуки, чайную посуду, белье и всю рухлядь. «Батюшки мои! – кричала бедная старушка. – Отпустите душу на покаяние. Отцы родные, отведите меня к Ивану Кузмичу». Вдруг она взглянула на виселицу и узнала своего мужа. «Злодеи! – закричала она в исступлении. – Что это вы с ним сделали? Свет ты мой, Иван Кузмич, удалая солдатская головушка! не тронули тебя ни штыки прусские, ни пули турецкие; не в честном бою положил ты свой живот, а сгинул от беглого каторжника!» – «Унять старую ведьму!» – сказал Пугачев. Тут молодой казак ударил ее саблей по голове, и она упала мертвая на ступени крыльца. Пугачев уехал; народ бросился за ним.

Глава VIII Незванный гость

Незванный гость хуже татарина.
Пословица

Площадь опустела. Я все стоял на одном месте и не мог привести в порядок мысли, смущенные столь ужасными впечатлениями.

Неизвестность о судьбе Марьи Ивановны пуще всего меня мучила. Где она? что с нею? успела ли спрятаться? надежно ли ее убежище?.. Полный тревожными мыслями, я вошел в комендантский дом... Все было пусто; стулья, столы, сундуки были переломаны; посуда перебита; все растаскано. Я взбежал по маленькой лестнице, которая вела в светлицу, и в первый раз отроду вошел в комнату Марьи Ивановны. Я увидел ее постелю, перерытую разбойниками; шкаф был разломан и ограблен; лампадка теплилась еще перед опустелым кивотом.³⁹ Уцелело и зеркальце, висевшее в простенке... Где ж была хозяйка этой смиренной девической кельи? Страшная мысль мелькнула в уме моем: я вообразил ее в руках у разбойников... Сердце мое сжалось... Я горько, горько заплакал и громко произнес имя моей любезной... В эту минуту послышался легкий шум, и из-за шкафа явилась Палаша, бледная и трепещущая.

- Ах, Петр Андреич! – сказала она, сплеснув руками. – Какой денек! какие страсти!..
- А Марья Ивановна? – спросил я нетерпеливо, – что Марья Ивановна?
- Барышня жива, – отвечала Палаша. – Она спрятана у Акулины Памфиловны.
- У попадьи! – вскричал я с ужасом. – Боже мой! да там Пугачев!..

Я бросился вон из комнаты, мигом очутился на улице и опрометью побежал в дом священника, ничего не видя и не чувствуя. Там раздавались крики, хохот и песни... Пугачев пировал с своими товарищами. Палаша прибежала туда же за мною. Я подослал ее вызвать тихонько Акулину Памфиловну. Через минуту попадья вышла ко мне в сени с пустым штофом в руках.

- Ради бога! где Марья Ивановна? – спросил я с неизъяснимым волнением.
- Лежит, моя голубушка, у меня на кровати, там за перегородкою, – отвечала попадья. –

³⁸ Солдаты в XVIII веке носили парики с туго заплетенными косами. Пугачевцы резали косы солдатам в знак освобождения от службы в царской армии.

³⁹ *Кивот* (киот) – небольшой шкаф, подставка для ног.

Ну, Петр Андреич, чуть было не стряслась беда, да, слава богу, все прошло благополучно: злодей только что уселся обедать, как она, моя бедняжка, очнется да застонет!.. Я так и обмерла. Он услышал: «А кто это у тебя охает, старуха?» Я вору в пояс: «Племянница моя, государь; захворала, лежит, вот уж другая неделя». – «А молода твоя племянница?» – «Молода, государь». – «А покажи-ка мне, старуха, свою племянницу». У меня сердце так и екнуло, да нечего было делать. – «Изволь, государь; только девка-то не сможет встать и придти к твоей милости». – «Ничего, старуха, я и сам пойду погляжу». И ведь пошел окаянный за перегородку; как ты думаешь! ведь отдернул занавес, взглянул ястребиными своими глазами! – и ничего... бог вынес! А веришь ли, я и батька мой так уж и приготовились к мученической смерти. К счастью, она, моя голубушка, не узнала его. Господи владыко, дождалась мы праздника! Нечего сказать! бедный Иван Кузмич! кто бы подумал!.. А Василиса-то Егоровна? А Иван-то Игнатьич? Его-то за что?.. Как это вас пощадили? А каков Швабрин, Алексей Иваныч? Ведь остригся в кружок и теперь у нас тут же с ними пирует! Проворен, нечего сказать! А как сказала я про больную племянницу, так он, веришь ли, так взглянул на меня, как бы ножом насквозь; однако не выдал, спасибо ему и за то. – В эту минуту раздались пьяные крики гостей и голос отца Герасима. Гости требовали вина, хозяин кликал сожительницу. Попадья расхлопоталась. – Ступайте себе домой, Петр Андреич, – сказала она, – теперь не до вас; у злодеев попойка идет. Беда, попадетесь под пьяную руку. Прощайте, Петр Андреич. Что будет, то будет; авось бог не оставит.

Попадья ушла. Несколько успокоенный, я отправился к себе на квартиру. Проходя мимо площади, я увидел несколько башкирцев, которые теснились около виселицы и стаскивали сапоги с повешенных; с трудом удержал я порыв негодования, чувствуя бесполезность заступления. По крепости бегали разбойники, грабя офицерские дома. Везде раздавались крики пьянствующих мятежников. Я пришел домой. Савельич встретил меня у порога. «Слава богу! – вскричал он, увидя меня. – Я было думал, что злодеи опять тебя подхватили. Ну, батюшка Петр Андреич! веришь ли? все у нас разграбили, мошенники: платье, белье, вещи, посуду – ничего не оставили. Да что уж! Слава богу, что тебя живого отпустили! А узнал ли ты, сударь, атамана?»

– Нет, не узнал; а кто ж он такой?

– Как, батюшка? Ты и позабыл того пьяницу, который выманил у тебя тулуп на постоялом дворе? Заячий тулупчик совсем новешенький, а он, бестия, его так и распорол, напяливая на себя!

Я изумился. В самом деле сходство Пугачева с моим вожатым было разительно. Я удостоверился, что Пугачев и он были одно и то же лицо, и понял тогда причину пощады, мне оказанной. Я не мог не подивиться странному сцеплению обстоятельств: детский тулуп, подаренный бродяге, избавлял меня от петли, и пьяница, шатавшийся по постоялым дворам, осаждал крепости и потрясал государством!

– Не изволишь ли покушать? – спросил Савельич, неизменный в своих привычках. – Дома ничего нет; пойду пошарю да что-нибудь тебе изготовлю.

Оставшись один, я погрузился в размышления. Что мне было делать? Оставаться в крепости, подвластной злодею, или следовать за его шайкою было неприлично офицеру. Долг требовал, чтобы я явился туда, где служба моя могла еще быть полезна отечеству в настоящих затруднительных обстоятельствах... Но любовь сильно советовала мне оставаться при Марье Ивановне и быть ей защитником и покровителем. Хотя я и предвидел скорую и несомненную перемену в обстоятельствах, но все же не мог не трепетать, воображая опасность ее положения.

Размышления мои были прерваны приходом одного из казаков, который прибежал с объявлением, «что-де великий государь требует тебя к себе». – «Где же он?» – спросил я, готовясь повиноваться.

– В комендантском, – отвечал казак. – После обеда батюшка наш отправился в баню, а теперь отдыхает. Ну, ваше благородие, по всему видно, что персона знатная: за обедом скушать изволил двух жареных поросят, а парится так жарко, что и Тарас Курочкин не

вытерпел, отдал веник Фомке Бикбаеву да насилу холодной водой откачался. Нечего сказать: все приемы такие важные... А в бане, слышно, показывал царские свои знаки на грудях: на одной двуглавый орел величиною с пятак, а на другой персоне его.

Я не почел нужным оспаривать мнения казака и с ним вместе отправился в комендантский дом, заранее воображая себе свидание с Пугачевым и стараясь предугадать, чем оно кончится. Читатель легко может себе представить, что я не был совершенно хладнокровен.

Начинало смеркаться, когда пришел я к комендантскому дому. Виселица со своими жертвами страшно чернела. Тело бедной комендантши все еще валялось под крыльцом, у которого два казака стояли на карауле. Казак, приведший меня, отправился про меня доложить и, тотчас же воротившись, ввел меня в ту комнату, где накануне так нежно прощался я с Марьей Ивановною.

Необыкновенная картина мне представилась: за столом, накрытым скатертью и установленным штофами и стаканами, Пугачев и человек десять казацких старшин сидели, в шапках и цветных рубашках, разгоряченные вином, с красными рожам и блистающими глазами. Между ими не было ни Швабрина, ни нашего урядника, новобраных изменников. «А, ваше благородие! – сказал Пугачев, увидя меня. – Добро пожаловать; честь и место, милости просим». Собеседники потеснились. Я молча сел на краю стола. Сосед мой, молодой казак, стройный и красивый, налил мне стакан простого вина, до которого я не коснулся. С любопытством стал я рассматривать сборище. Пугачев на первом месте сидел, облокотясь на стол и подпирая черную бороду своим широким кулаком. Черты лица его, правильные и довольно приятные, не изъясляли ничего свирепого. Он часто обращался к человеку лет пятидесяти, называя его то графом, то Тимофеичем, а иногда величая его дядюшкою. Все обходились между собою как товарищи и не оказывали никакого особенного предпочтения своему предводителю. Разговор шел об утреннем приступе, об успехе возмущения и о будущих действиях. Каждый хвастал, предлагал свои мнения и свободно оспаривал Пугачева. И на сем-то странном военном совете решено было идти к Оренбургу: движение дерзкое, и которое чуть было не увенчалось бедственным успехом! Поход был объявлен к завтрашнему дню. «Ну, братцы, – сказал Пугачев, – затянем-ка на сон грядущий мою любимую песенку. Чумаков! начинай!» – Сосед мой затянул тонким голосом заунывную бурлацкую песню, и все подхватили хором:

Не шуми, мати зеленая дубровушка,
 Не мешай мне, доброму молодцу, думу думати.
 Что завтра мне, доброму молодцу, в допрос идти
 Перед грозного судью, самого царя.
 Еще станет государь-царь меня спрашивать:
 Ты скажи, скажи, детинушка крестьянский сын,
 Уж как с кем ты воровал, с кем разбой держал,
 Еще много ли с тобой было товарищей?
 Я скажу тебе, надежа православный царь,
 Всеё правду скажу тебе, всю истину,
 Что товарищей у меня было четверо:
 Еще первый мой товарищ темная ночь,
 А второй мой товарищ булатный нож,
 А как третий-то товарищ, то мой добрый конь,
 А четвертый мой товарищ, то тугой лук,
 Что рассыльщики мои, то калены стрелы.
 Что возговорит надежа православный царь:
 Исполать⁴⁰ тебе, детинушка крестьянский сын,

⁴⁰ *Исполать* (устар.) – хвала, слава.

Что умел ты воровать, умел ответ держать!
 Я за то тебя, детинушка, пожалую
 Среди поля хоромами высокими,
 Что двумя ли столбами с перекладиной.

Невозможно рассказать, какое действие произвела на меня эта простонародная песня про виселицу, распеваемая людьми, обреченными виселице. Их грозные лица, стройные голоса, унылое выражение, которое придавали они словам и без того выразительным, – все потрясло меня каким-то пиитическим⁴¹ ужасом.

Гости выпили еще по стакану, встали из-за стола и простились с Пугачевым. Я хотел за ними последовать, но Пугачев сказал мне: «Сиди; я хочу с тобою переговорить». – Мы остались глаз на глаз.

Несколько минут продолжалось обоюдное наше молчание. Пугачев смотрел на меня пристально, изредка прищуривая левый глаз с удивительным выражением плутовства и насмешливости. Наконец он засмеялся, и с такою непритворной веселостию, что и я, глядя на него, стал смеяться, сам не зная чему.

– Что, ваше благородие? – сказал он мне. – Струсил ты, признайся, когда молодцы мои накинули тебе веревку на шею? Я чаю, небо с овчинку показалось... А покачался бы на перекладине, если б не твой слуга. Я тотчас узнал старого хрыча. Ну, думал ли ты, ваше благородие, что человек, который вывел тебя к умету, был сам великий государь? (Тут он взял на себя вид важный и таинственный.) Ты крепко передо мною виноват, – продолжал он, – но я помиловал тебя за твою добродетель, за то, что ты оказал мне услугу, когда принужден я был скрываться от своих недругов. То ли еще увидишь! Так ли еще тебя пожалую, когда получу свое государство! Обещаешься ли служить мне с усердием?

Вопрос мошенника и его дерзость показались мне так забавны, что я не мог не усмехнуться.

– Чему ты усмехаешься? – спросил он меня нахмурясь. – Или ты не веришь, что я великий государь? Отвечай прямо.

Я смутился: признать бродягу государем был я не в состоянии: это казалось мне малодушием непростительным. Назвать его в глаза обманщиком – было подвергнуть себя погибели; и то, на что я был готов под виселицею в глазах всего народа и в первом пылу негодования, теперь казалось мне бесполезной хвастливостию. Я колебался. Пугачев мрачно ждал моего ответа. Наконец (и еще ныне с самодовольствием поминаю эту минуту) чувство долга восторжествовало во мне над слабостию человеческою. Я отвечал Пугачеву: «Слушай; скажу тебе всю правду. Рассуди, могу ли я признать в тебе государя? Ты человек смышленный: ты сам увидел бы, что я лукавствую».

– Кто же я таков, по твоему разумению?

– Бог тебя знает; но кто бы ты ни был, ты шутишь опасную шутку.

Пугачев взглянул на меня быстро. «Так ты не веришь, – сказал он, – чтоб я был государь Петр Федорович? Ну, добро. А разве нет удачи удалому? Разве в старину Гришка Отрепьев не царствовал? Думай про меня что хочешь, а от меня не отставай. Какое тебе дело до иного-прочего? Кто ни поп, тот батька. Послужи мне верой и правдою, и я тебя пожалую и в фельдмаршалы и в князья. Как ты думаешь?».

– Нет, – отвечал я с твердостию. – Я природный дворянин; я присягал государыне императрице: тебе служить не могу. Коли ты в самом деле желаешь мне добра, так отпусти меня в Оренбург.

Пугачев задумался. «А коли отпущу, – сказал он, – так обещаешься ли по крайней мере против меня не служить?»

⁴¹ *Пиитический* (устар.) – поэтический.

– Как я могу тебе в этом обещаться? – отвечал я. – Сам знаешь, не моя воля: велют идти против тебя – пойду, делать нечего. Ты теперь сам начальник; сам требуешь повиновения от своих. На что это будет похоже, если я от службы откажусь, когда служба моя понадобится? Голова моя в твоей власти: отпустишь меня – спасибо; казнишь – бог тебе судья; а я сказал тебе правду.

Моя искренность поразила Пугачева. «Так и быть, – сказал он, ударя меня по плечу. – Казнить так казнить, миловать так миловать. Ступай себе на все четыре стороны и делай что хочешь. Завтра приходи со мною проститься, а теперь ступай себе спать, и меня уж дрема клонит».

Я оставил Пугачева и вышел на улицу. Ночь была тихая и морозная. Месяц и звезды ярко сияли, освещая площадь и виселицу. В крепости все было спокойно и темно. Только в кабаке светился огонь и раздавались крики запоздалых гуляк. Я взглянул на дом священника. Ставни и ворота были заперты. Казалось, все в нем было тихо.

Я пришел к себе на квартиру и нашел Савельича, горюющего по моему отсутствию. Весть о свободе моей обрадовала его несказанно. «Слава тебе, владыко! – сказал он перекрестившись. – Чем свет оставим крепость и пойдем куда глаза глядят. Я тебе кое-что заготовил; покушай-ка, батюшка, да и почивай себе до утра, как у Христа за пазушкой».

Я последовал его совету и, поужинав с большим аппетитом, заснул на голом полу, утомленный душевно и физически.

Глава IX Разлука

*Сладко было спознаваться
Мне, прекрасная, с тобой;
Грустно, грустно расставаться,
Грустно, будто бы с душой.*
Херасков

Рано утром разбудил меня барабан. Я пошел на сборное место. Там строились уже толпы пугачевские около виселицы, где все еще висели вчерашние жертвы. Казаки стояли верхами, солдаты под ружьем. Знамена развевались. Несколько пушек, между коих узнал я и нашу, поставлены были на походные лафеты. Все жители находились тут же, ожидая самозванца. У крыльца комендантского дома казак держал под уздцы прекрасную белую лошадь киргизской породы. Я искал глазами тела комендантши. Оно было отнесено немного в сторону и прикрыто рогожею. Наконец Пугачев вышел из сеней. Народ снял шапки. Пугачев остановился на крыльце и со всеми поздоровался. Один из старшин подал ему мешок с медными деньгами, и он стал их метать пригоршнями. Народ с криком бросился их подбирать, и дело не обошлось без увечья. Пугачева окружили главные из его сообщников. Между ими стоял Швабрин. Взоры наши встретились; в моем он мог прочесть презрение, и он отворотился с выражением искренней злобы и притворной насмешливости. Пугачев, увидев меня в толпе, кивнул мне головою и подозвал к себе. «Слушай, – сказал он мне. – Ступай сей же час в Оренбург и объяви от меня губернатору и всем генералам, чтоб ожидали меня к себе через неделю. Присоветуй им встретить меня с детской любовью и послушанием; не то не избежать им лютой казни. Счастливый путь, ваше благородие!» Потом обратился он к народу и сказал, указывая на Швабрина: «Вот вам, детушки, новый командир: слушайте его во всем, а он отвечает мне за вас и за крепость». С ужасом услышал я сии слова: Швабрин делался начальником крепости; Марья Ивановна оставалась в его власти! Боже, что с нею будет! Пугачев сошел с крыльца. Ему подвели лошадь. Он проворно вскочил в седло, не дождавшись казаков, которые хотели было посадить его.

В это время из толпы народа, вижу, выступил мой Савельич, подходит к Пугачеву и подает ему лист бумаги. Я не мог придумать, что из того выйдет. «Это что?» – спросил

важно Пугачев. «Прочитай, так изволишь увидеть», – отвечал Савельич. Пугачев принял бумагу и долго рассматривал с видом значительным. «Что ты так мудроно пишешь? – сказал он наконец. – Наши светлые очи не могут тут ничего разобрать. Где мой обер-секретарь?»

Молодой малый в капральском мундире проворно подбежал к Пугачеву. «Читай вслух», – сказал самозванец, отдавая ему бумагу. Я чрезвычайно любопытствовал узнать, о чем дядька мой вздумал писать Пугачеву. Обер-секретарь громогласно стал по складам читать следующее:

«Два халата, миткалевый и шелковый полосатый, на шесть рублей».

– Это что значит? – сказал, нахмурясь, Пугачев.

– Прикажи читать далее, – отвечал спокойно Савельич.

Обер-секретарь продолжал:

«Мундир из тонкого зеленого сукна на семь рублей.

Штаны белые суконные на пять рублей.

Двенадцать рубах полотняных голландских с манжетами на десять рублей.

Погребец с чайною посудю на два рубля с полтиною...»

– Что за вранье? – прервал Пугачев. – Какое мне дело до погребцов и до штанов с манжетами?

Савельич крикнул и стал объясняться. «Это, батюшка, изволишь видеть, реестр барскому добру, раскраденному злодеями...»

– Какими злодеями? – спросил грозно Пугачев.

– Виноват: обмолвился, – отвечал Савельич. – Злодеи не злодеи, а твои ребята таки пошарили да порастаскали. Не гневись: конь и о четырех ногах да спотыкается. Прикажи уж дочитать.

– Дочитывай, – сказал Пугачев. Секретарь продолжал:

«Одеяло ситцевое, другое тафтяное на хлопчатой бумаге – четыре рубля.

Шуба лисья, крытая алым ратином, 40 рублей.

Еще заячий тулупчик, пожалованный твоей милости на постоялом дворе, 15 рублей».

– Это что еще! – вскричал Пугачев, сверкнув огненными глазами.

Признаюсь, я перепугался за бедного моего дядьку. Он хотел было пуститься опять в объяснения, но Пугачев его прервал: «Как ты смел лезть ко мне с такими пустяками? – вскричал он, выхватя бумагу из рук секретаря и бросив ее в лицо Савельичу. – Глупый старик! Их обобрали: экая беда? Да ты должен, старый хрыч, вечно бога молить за меня да за моих ребят за то, что ты и с барином-то своим не висите здесь вместе с моими ослушниками... Заячий тулуп! Я-те дам заячий тулуп! Да знаешь ли ты, что я с тебя живого кожу велю содрать на тулупы?»

– Как изволишь, – отвечал Савельич, – а я человек подневольный и за барское добро должен отвечать.

Пугачев был, видно, в припадке великодушия.

Он отворотился и отъехал, не сказав более ни слова. Швабрин и старшины последовали за ним. Шайка выступила из крепости в порядке. Народ пошел провожать Пугачева. Я остался на площади один с Савельичем. Дядька мой держал в руках свой реестр и рассматривал его с видом глубокого сожаления.

Видя мое доброе согласие с Пугачевым, он думал употребить оное в пользу; но мудрое намерение ему не удалось. Я стал было его бранить за неуместное усердие и не мог удержаться от смеха. «Смейся, сударь, – отвечал Савельич, – смейся; а как придется нам сызнова заводиться всем хозяйством, так посмотрим, смешно ли будет».

Я спешил в дом священника увидеться с Марьей Ивановной. Попадья встретила меня с печальным известием. Ночью у Марьи Ивановны открылась сильная горячка. Она лежала без памяти и в бреду. Попадья ввела меня в ее комнату. Я тихо подошел к ее кровати. Перемена в ее лице поразила меня. Больная меня не узнала. Долго стоял я перед нею, не слушая ни отца Герасима, ни доброй жены его, которые, кажется, меня утешали. Мрачные мысли волновали меня. Состояние бедной беззащитной сироты, оставленной посреди злобных

мятежников, собственное мое бессилие устрашали меня. Швабрин, Швабрин пуще всего терзал мое воображение. Облеченный властью от самозванца, предводительствуя в крепости, где оставалась несчастная девушка – невинный предмет его ненависти, он мог решиться на все. Что мне было делать? Как подать ей помощь? Как освободить из рук злодея? Оставалось одно средство: я решил тот же час отправиться в Оренбург, дабы торопить освобождение Белогорской крепости и по возможности тому содействовать. Я простился с священником и с Акулиной Памфиловной, с жаром поручая ей ту, которую почитал уже своею женою. Я взял руку бедной девушки и поцеловал ее, орошая слезами. «Прощайте, – говорила мне попадья, провожая меня, – прощайте, Петр Андреич. Авось увидимся в лучшее время. Не забывайте нас и пишите к нам почаще. Бедная Марья Ивановна, кроме вас, не имеет теперь ни утешения, ни покровителя».

Вышед на площадь, я остановился на минуту, взглянул на виселицу, поклонился ей, вышел из крепости и пошел по Оренбургской дороге, сопровождаемый Савельичем, который от меня не отставал.

Я шел, занятый своими размышлениями, как вдруг услышал за собою конский топот. Оглянулся; вижу: из крепости скачет казак, держа башкирскую лошадь в поводья и делая издали мне знаки. Я остановился и вскоре узнал нашего урядника. Он, подскакав, слез с своей лошади и сказал, отдавая мне поводья другой: «Ваше благородие! Отец наш вам жалует лошадь и шубу с своего плеча (к седлу привязан был овчинный тулуп). Да еще, – примолвил, запинаясь, урядник, – жалует он вам... полтину денег... да я растерял ее дорогою; простите великодушно». Савельич посмотрел на него косо и проворчал: «Растерял дорогою! А что же у тебя побрякивает за пазухой? Бессовестный!» – «Что у меня за пазухой-то побрякивает? – возразил урядник, нимало не смутясь. – Бог с тобой, старинушка! Это бренчит уздечка, а не полтина». – «Добро, – сказал я, прерывая спор. – Благодарю от меня того, кто тебя прислал; а растерянную полтину постарайся подобрать на возвратном пути и возьми себе на водку». – «Очень благодарен, ваше благородие, – отвечал он, поворачивая свою лошадь, – вечно за вас буду бога молить». При сих словах он поскакал назад, держась одной рукою за пазуху, и через минуту скрылся из виду.

Я надел тулуп и сел верхом, посадив за собою Савельича. «Вот видишь ли, сударь, – сказал старик, – что я недаром подал мошеннику челобитье: вору-то стало совестно, хоть башкирская долговязая кляча да овчинный тулуп не стоят и половины того, что они, мошенники, у нас украли, и того, что ты ему сам изволил пожаловать; да все же пригодится, а с лихой собаки хоть шерсти клок».

Глава X Осада города

*Заняв луга и горы,
С вершины, как орел, бросал на град он взоры.
За станом повелел соорудить раскат,
И в нем перуны скрыв, в ночи привести под град.*
Херасков

Приближаясь к Оренбургу, увидели мы толпу колодников⁴² с обритыми головами, с лицами, обезображенными щипцами палача. Они работали около укреплений, под надзором гарнизонных инвалидов. Иные вывозили в тележках сор, наполнявший ров; другие лопатками копали землю; на валу каменщики таскали кирпич и чинили городскую стену. У ворот часовые остановили нас и потребовали наших паспортов. Как скоро сержант услышал, что я еду из Белогорской крепости, то и повел меня прямо в дом генерала.

⁴² Колодник – арестант, узник в колодках.

Я застал его в саду. Он осматривал яблони, обнаженные дыханием осени, и с помощью старого садовника бережно их укутывал теплой соломой. Лицо его изображало спокойствие, здоровье и добродушие. Он мне обрадовался и стал расспрашивать об ужасных происшествиях, коим я был свидетель. Я рассказал ему все. Старик слушал меня со вниманием и между тем отрезывал сухие ветви. «Бедный Миронов! – сказал он, когда кончил я свою печальную повесть. – Жаль его: хороший был офицер. И мадам Миронов добрая была дама и какая мастерица грибы солить! А что Маша, капитанская дочка?» Я отвечал, что она осталась в крепости на руках у попадьи. «Ай, ай, ай! – заметил генерал. – Это плохо, очень плохо. На дисциплину разбойников никак нельзя положиться. Что будет с бедной девушкой?» Я отвечал, что до Белогорской крепости недалеко и что вероятно его превосходительство не замедлит выслать войско для освобождения бедных ее жителей. Генерал покачал головою с видом недоверчивости. «Посмотрим, посмотрим, – сказал он. – Об этом мы еще успеем потолковать. Прошу ко мне пожаловать на чашку чаю: сегодня у меня будет военный совет. Ты можешь нам дать верные сведения о бездельнике Пугачеве и об его войске. Теперь покамест поди отдохни».

Я пошел на квартиру, мне отведенную, где Савельич уже хозяйничал, и с нетерпением стал ожидать назначенного времени. Читатель легко себе представит, что я не преминул явиться на совет, долженствовавший иметь такое влияние на судьбу мою. В назначенный час я уже был у генерала.

Я застал у него одного из городских чиновников, помнится, директора таможи, толстого и румяного старичка в глазетовом⁴³ кафтане. Он стал расспрашивать меня о судьбе Ивана Кузмича, которого называл кумом, и часто прерывал мою речь дополнительными вопросами и нравоучительными замечаниями, которые, если и не обличали в нем человека сведущего в военном искусстве, то по крайней мере обнаруживали сметливость и природный ум. Между тем собрались и прочие приглашенные. Между ими, кроме самого генерала, не было ни одного военного человека. Когда все уселись и всем разнесли по чашке чаю, генерал изложил весьма ясно и пространно, в чем состояло дело: «Теперь, господа, – продолжал он, – надлежит решить, как нам действовать противу мятежников: *наступательно* или *оборонительно*? Каждый из оных способов имеет свою выгоду и невыгоду. Действие наступательное представляет более надежды на скорейшее истребление неприятеля; действие оборонительное более верно и безопасно... Итак, начнем собирать голоса по законному порядку, то есть, начиная с младших по чину. Господин прапорщик! – продолжал он, обращаясь ко мне. – Извольте объяснить нам ваше мнение».

Я встал и, в коротких словах описав сперва Пугачева и шайку его, сказал утвердительно, что самозванцу способа не было устоять противу правильного оружия.⁴⁴

Мнение мое было принято чиновниками с явною неблагосклонностию. Они видели в нем опрометчивость и дерзость молодого человека. Поднялся ропот, и я услышал явственно слово «молокосос», произнесенное кем-то вполголоса. Генерал обратился ко мне и сказал с улыбкою: «Господин прапорщик! Первые голоса на военных советах подаются обыкновенно в пользу движений наступательных; это законный порядок. Теперь станем продолжать собрание голосов. Г-н коллежский советник! скажите нам ваше мнение!»

Старичок в глазетовом кафтане поспешно допил третью свою чашку, значительно разбавленную ромом, и отвечал генералу: «Я думаю, ваше превосходительство, что не должно действовать ни наступательно, ни оборонительно».

– Как же так, господин коллежский советник? – возразил изумленный генерал. – Других способов тактика не представляет: движение оборонительное или наступательное...

– Ваше превосходительство, двигайтесь подкупательно.

⁴³ Глазет – узорчатая шелковая ткань.

⁴⁴ Правильное оружие – здесь: регулярные войска.

– Э-хе-хе! мнение ваше весьма благоразумно. Движения подкупательные тактикою допускаются, и мы воспользуемся вашим советом. Можно будет обещать за голову бездельника... рублей семьдесят или даже сто... из секретной суммы...

– И тогда, – прервал таможенный директор, – будь я киргизский баран, а не коллежский советник, если эти воры не выдадут нам своего атамана, скованного по рукам и по ногам.

– Мы еще об этом подумаем и потолкуем, – отвечал генерал. – Однако надлежит во всяком случае предпринять и военные меры. Господа, подайте голоса ваши по законному порядку.

Все мнения оказались противными моему. Все чиновники говорили о ненадежности войск, о неверности удачи, об осторожности и тому подобном. Все полагали, что благоразумнее оставаться под прикрытием пушек, за крепкой каменной стеною, нежели на открытом поле испытывать счастье оружия. Наконец генерал, выслушав все мнения, вытряхнул пепел из трубки и произнес следующую речь:

– Государи мои! должен я вам объявить, что с моей стороны я совершенно с мнением господина прапорщика согласен: ибо мнение сие основано на всех правилах здоровой тактики, которая всегда почти наступательные движения оборонительным предпочитает.

Тут он остановился и стал набивать свою трубку. Самолюбие мое торжествовало. Я гордо посмотрел на чиновников, которые между собою перешептывались с видом неудовольствия и беспокойства.

– Но, государи мои, – продолжал он, выпустив, вместе с глубоким вздохом, густую струю табачного дыму, – я не смею взять на себя столь великую ответственность, когда дело идет о безопасности вверенных мне провинций ее императорским величеством, всемилостивейшей моею государыней. Итак, я соглашаюсь с большинством голосов, которое решило, что всего благоразумнее и безопаснее внутри города ожидать осады, а нападения неприятеля силой артиллерии и (буде окажется возможным) вылазками – отражать.

Чиновники в свою очередь насмешливо поглядели на меня. Совет разошелся. Я не мог не сожалеть о слабости почтенного воина, который, наперекор собственному убеждению, решался следовать мнениям людей несведущих и неопытных.

Спустя несколько дней после сего знаменитого совета узнали мы, что Пугачев, верный своему обещанию, приблизился к Оренбургу. Я увидел войско мятежников с высоты городской стены. Мне показалось, что число их вдесятеро увеличилось со времени последнего приступа, коему был я свидетель. При них была и артиллерия, взятая Пугачевым в малых крепостях, им уже покоренных. Вспомня решение совета, я предвидел долговременное заключение в стенах оренбургских и чуть не плакал от досады.

Не стану описывать оренбургскую осаду, которая принадлежит истории, а не семейственным запискам. Скажу вкратце, что сия осада по неосторожности местного начальства была гибельна для жителей, которые претерпели голод и всевозможные бедствия. Легко можно себе вообразить, что жизнь в Оренбурге была самая несносная. Все с унынием ожидали решения своей участи; все охали от дороговизны, которая в самом деле была ужасна. Жители привыкли к ядрам, залетающим на их дворы; даже приступы Пугачева уж не привлекали общего любопытства. Я умирал со скуки. Время шло. Писем из Белогорской крепости я не получал. Все дороги были отрезаны. Разлука с Марьей Ивановной становилась мне нестерпима. Неизвестность о ее судьбе меня мучила. Единственное развлечение мое состояло в наездничестве. По милости Пугачева, я имел добрую лошадь, с которой делился скудной пищею и на которой ежедневно выезжал я за город перестреливаться с пугачевскими наездниками. В этих перестрелках перевес был обыкновенно на стороне злодеев, сытых, пьяных и добродетельных. Тощая городская конница не могла их одолеть. Иногда выходила в поле и наша голодная пехота; но глубина снега мешала ей действовать удачно противу рассеянных наездников. Артиллерия тщетно гремела с высоты вала, а в поле вязла и не двигалась по причине изнурения лошадей. Таков был образ наших военных действий! И вот что оренбургские чиновники называли осторожностью и благоразумием!

Однажды, когда удалось нам как-то рассеять и прогнать довольно густую толпу, наехал

я на казака, отставшего от своих товарищей; я готов был уже ударить его своею турецкою саблею, как вдруг он снял шапку и закричал: «Здравствуйте, Петр Андреич! Как вас бог милует?»

Я взглянул и узнал нашего урядника. Я несказанно ему обрадовался. «Здравствуй, Максимыч, – сказал я ему. – Давно ли из Белогорской?»

– Недавно, батюшка Петр Андреич; только вчера воротился. У меня есть к вам письмоцо.

– Где ж оно? – вскричал я, весь так и вспыхнув.

– Со мною, – отвечал Максимыч, положив руку за пазуху. – Я обещался Палаше уж как-нибудь да вам доставить. – Тут он подал мне сложенную бумажку и тотчас ускакал. Я развернул ее и с трепетом прочел следующие строки:

«Богу угодно было лишить меня вдруг отца и матери: не имею на земле ни родни, ни покровителей. Прибегаю к вам, зная, что вы всегда желали мне добра и что вы всякому человеку готовы помочь. Молю бога, чтоб это письмо как-нибудь до вас дошло! Максимыч обещал вам его доставить. Палаша слышала также от Максимыча, что вас он часто издали видит на вылазках и что вы совсем себя не бережете и не думаете о тех, которые за вас со слезами бога молят. Я долго была больна; а когда выздоровела, Алексей Иванович, который командует у нас на месте покойного батюшки, принудил отца Герасима выдать меня ему, застращав Пугачевым. Я живу в нашем доме под караулом. Алексей Иванович принуждает меня выйти за него замуж. Он говорит, что спас мне жизнь, потому что прикрыл обман Акулины Памфиловны, которая сказала злодеям, будто бы я ее племянница. А мне легче было бы умереть, нежели сделаться женою такого человека, каков Алексей Иванович. Он обходится со мною очень жестоко и грозитя, коли не одумаюсь и не соглашусь, то привезет меня в лагерь к злодею, и с вами-де то же будет, что с Лизаветой Харловой⁴⁵. Я просила Алексея Ивановича дать мне подумать. Он согласился ждать еще три дня; а коли через три дня за него не выду, так уж никакой пощады не будет. Батюшка Петр Андреич! вы один у меня покровитель; заступитесь за меня бедную. Упросите генерала и всех командиров прислать к нам поскорее сикурсу да приезжайте сами, если можете. Остаюсь вам покорная бедная сирота

Марья Миронова».

Прочитав это письмо, я чуть с ума не сошел. Я пустился в город, без милосердия прищпоривая бедного моего коня. Дорогою придумывал я и то и другое для избавления бедной девушки и ничего не мог выдумать. Прискакав в город, я отправился прямо к генералу и опрометью к нему вбежал.

Генерал ходил взад и вперед по комнате, куря свою пенковую трубку. Увидя меня, он остановился. Вероятно, вид мой поразил его; он заботливо осведомился о причине моего поспешного прихода.

– Ваше превосходительство, – сказал я ему, – прибегаю к вам, как к отцу родному; ради бога, не откажите мне в моей просьбе: дело идет о счастья всей моей жизни.

– Что такое, батюшка? – спросил изумленный старик. – Что я могу для тебя сделать? Говори.

– Ваше превосходительство, прикажите взять мне роту солдат и полсотни казаков и пустите меня очистить Белогорскую крепость.

Генерал глядел на меня пристально, полагая, вероятно, что я с ума сошел (в чем почти и не ошибался).

– Как это? Очистить Белогорскую крепость? – сказал он наконец.

– Ручаюсь вам за успех, – отвечал я с жаром. – Только отпустите меня.

⁴⁵ Лизавета Харлова – жена коменданта Нижнеозерной крепости, убитая пугачевцами (историческое лицо).

– Нет, молодой человек, – сказал он, качая головою. – На таком великом расстоянии неприятелю легко будет отрезать вас от коммуникации с главным стратегическим пунктом и получить над вами совершенную победу. Пресеченная коммуникация...

Я испугался, увидя его завлеченного в военные рассуждения, и спешил его прервать.

– Дочь капитана Миронова, – сказал я ему, – пишет ко мне письмо: она просит помощи; Швабрин принуждает ее выйти за него замуж.

– Неужто? О, этот Швабрин превеликий Schelm,⁴⁶ и если попадется ко мне в руки, то я велю его судить в двадцать четыре часа, и мы расстреляем его на парашете крепости! Но покамест надобно взять терпение...

– Взять терпение! – вскричал я вне себя. – А он между тем женится на Марье Ивановне!..

– О! – возразил генерал. – Это еще не беда: лучше ей быть покамест женою Швабрина: он теперь может оказать ей протекцию; а когда его расстреляем, тогда, бог даст, сыщутся ей и женишки. Миленькие вдовушки в девках не сидят; то есть, хотел я сказать, что вдовушка скорее найдет себе мужа, нежели девица.

– Скорее соглашусь умереть, – сказал я в бешенстве, – нежели уступить ее Швабрину!

– Ба, ба, ба, ба! – сказал старик. – Теперь понимаю: ты, видно, в Марью Ивановну влюблен. О, дело другое! Бедный малый! Но все же я никак не могу дать тебе роту солдат и полсотни казаков. Эта экспедиция была бы неблагоприятна; я не могу взять ее на свою ответственность.

Я потупил голову; отчаяние мною овладело. Вдруг мысль мелькнула в голове моей: в чем она состояла, читатель увидит из следующей главы, как говорят старинные романисты.

Глава XI Мятежная слобода

*В ту пору лев был сыт, хоть сроду он свиреп.
«Зачем пожаловать изволил в мой вертеп?» –
Спросил он ласково.*

А. Сумароков

Я оставил генерала и поспешил на свою квартиру. Савельич встретил меня с обыкновенным своим увещанием. «Охота тебе, сударь, переведываться с пьяными разбойниками! Боярское ли это дело? Не ровен час: ни за что пропадешь. И добро бы уж ходил ты на турку или на шведа, а то грех и сказать на кого».

Я прервал его речь вопросом: сколько у меня всего-на-все денег? «Будет с тебя, – отвечал он с довольным видом. – Мошенники как там ни шарили, а я все-таки успел утаить». И с этим словом он вынул из кармана длинный вязаный кошелек, полный серебра. «Ну, Савельич, – сказал я ему, – отдай же мне теперь половину; а остальное возьми себе. Я еду в Белогорскую крепость».

– Батюшка Петр Андреич! – сказал добрый дядька дрожащим голосом. – Побойся бога; как тебе пускаться в дорогу в нынешнее время, когда никуда проехать нет от разбойников! Пожалей ты хоть своих родителей, коли сам себя не жалеешь. Куда тебе ехать? Зачем? Погоди маленько: войска придут, переловят мошенников; тогда поезжай себе хоть на все четыре стороны.

Но намерение мое было твердо принято.

– Поздно рассуждать, – отвечал я старику. – Я должен ехать, я не могу не ехать. Не тужи, Савельич: бог милостив; авось увидимся! Смотри же, не совестись и не скупись. Покупай, что тебе будет нужно, хоть втридорога. Деньги эти я тебе дарю. Если через три дня

⁴⁶ Шельма, мошенник (нем.).

я не ворочусь...

– Что ты это, сударь? – прервал меня Савельич. – Чтоб я тебя пустил одного! Да этого и во сне не проси. Коли ты уж решился ехать, то я хоть пешком да пойду за тобой, а тебя не покину. Чтоб я стал без тебя сидеть за каменной стеною! Да разве я с ума сошел? Воля твоя, сударь, а я от тебя не отстану.

Я знал, что с Савельичем спорить было нечего, и позволил ему приготовляться в дорогу. Через полчаса я сел на своего доброго коня, а Савельич на тощую и хромую клячу, которую даром отдал ему один из городских жителей, не имея более средств кормить ее. Мы приехали к городским воротам; караульные нас пропустили; мы выехали из Оренбурга.

Начинало смеркаться. Путь мой шел мимо Бердской слободы, пристанища пугачевского. Прямая дорога занесена была снегом; но по всей степи видны были конские следы, ежедневно обновляемые. Я ехал крупной рысью. Савельич едва мог следовать за мною издали и кричал мне поминутно: «Потише, сударь, ради бога потише. Проклятая клячка моя не успевает за твоим долгоногим бесом. Куда спешишь? Добро бы на пир, а то под обух, того и гляди... Петр Андреич... батюшка Петр Андреич!.. Не погуби!.. Господи владыко, пропадет барское дитя!»

Вскоре засверкали бердские огни. Мы подъехали к оврагам, естественным укреплениям слободы. Савельич от меня не отставал, не прерывая жалобных своих молений. Я надеялся объехать слободу благополучно, как вдруг увидел в сумраке прямо перед собой человек пять мужиков, вооруженных дубинами: это был передовой караул пугачевского пристанища. Нас окликали. Не зная пароля, я хотел молча проехать мимо их; но они меня тотчас окружили, и один из них схватил лошадь мою за узду. Я выхватил саблю и ударил мужика по голове; шапка спасла его, однако он зашатался и выпустил из рук узду. Прочие смутились и отбежали; я воспользовался этой минутой, пришпорил лошадь и поскакал.

Темнота приближающейся ночи могла избавить меня от всякой опасности, как вдруг, оглянувшись, увидел я, что Савельича со мною не было. Бедный старик на своей хромой лошади не мог ускакать от разбойников. Что было делать? Подождав его несколько минут и удостоверясь в том, что он задержан, я повернул лошадь и отправился его выручать.

Подъезжая к оврагу, услышал я издали шум, крики и голос моего Савельича. Я поехал скорее и вскоре очутился между караульными мужиками, остановившими меня несколько минут тому назад. Савельич находился между ими. Они стащили старика с его клячи и готовились вязать. Прибытие мое их обрадовало. Они с криком бросились на меня и мигом стащили с лошади. Один из них, повидимому главный, объявил нам, что он сейчас поведет нас к государю. «А наш батюшка, – прибавил он, – волен приказать: сейчас ли вас повесить, али дождаться свету божия». Я не противился; Савельич последовал моему примеру, и караульные повели нас с торжеством.

Мы перебрались через овраг и вступили в слободу. Во всех избах горели огни. Шум и крики раздавались везде. На улице я встретил множество народу; но никто в темноте нас не заметил и не узнал во мне оренбургского офицера. Нас привели прямо к избе, стоявшей на углу перекрестка. У ворот стояло несколько винных бочек и две пушки. «Вот и дворец, – сказал один из мужиков, – сейчас об вас доложим». Он вошел в избу. Я взглянул на Савельича; старик крестился, читая про себя молитву. Я дождался долго; наконец мужик воротился и сказал мне: «Ступай: наш батюшка велел впустить офицера».

Я вошел в избу, или во дворец, как называли ее мужики. Она освещена была двумя сальными свечами, а стены оклеены были золотою бумагою; впрочем, лавки, стол, рукомойник на веревочке, полотенце на гвозде, ухват в углу и широкий шесток,⁴⁷ уставленный горшками, – все было как в обыкновенной избе. Пугачев сидел под образами, в красном кафтане, в высокой шапке и важно подбочась. Около него стояло несколько из главных его товарищей, с видом притворного подбострастия. Видно было, что весть о

⁴⁷ Шесток – площадка в передней части русской печи.

прибытии офицера из Оренбурга пробудила в бунтовщиках сильное любопытство и что они приготовились встретить меня с торжеством. Пугачев узнал меня с первого взгляду. Поддельная важность его вдруг исчезла. «А, ваше благородие! – сказал он мне с живостью. – Как поживаешь? Зачем тебя бог принес?» Я отвечал, что ехал по своему делу и что люди его меня остановили. «А по какому делу?» – спросил он меня. Я не знал, что отвечать. Пугачев, полагая, что я не хочу объясняться при свидетелях, обратился к своим товарищам и велел им выйти. Все послушались, кроме двух, которые не тронулись с места. «Говори смело при них, – сказал мне Пугачев, – от них я ничего не таю». Я взглянул наискось на наперсников⁴⁸ самозванца. Один из них, щедущий и сгорбленный старичок с седою бородкою, не имел в себе ничего замечательного, кроме голубой ленты,⁴⁹ надетой через плечо по серому армяку. Но ввек не забуду его товарища. Он был невысокого росту, дороден и широкоплеч, и показался мне лет сорока пяти. Густая рыжая борода, серые сверкающие глаза, нос без ноздрей и красноватые пятна на лбу и на щеках придавали его рябому широкому лицу выражение неизъяснимое. Он был в красной рубахе, в киргизском халате и в казацких шароварах. Первый (как узнал я после) был беглый капрал Белобородов; второй – Афанасий Соколов (прозванный Хлопушей), ссыльный преступник, три раза бежавший из сибирских рудников. Несмотря на чувства, исключительно меня волновавшие, общество, в котором я так нечаянно очутился, сильно развлекало мое воображение. Но Пугачев привел меня в себя своим вопросом: «Говори: по какому же делу выехал ты из Оренбурга?»

Странная мысль пришла мне в голову: мне показалось, что провидение, вторично приведшее меня к Пугачеву, подавало мне случай привести в действие мое намерение. Я решился им воспользоваться и, не успев обдумать то, на что решался, отвечал на вопрос Пугачева:

– Я ехал в Белогорскую крепость избавить сироту, которую там обижают.

Глаза у Пугачева засверкали. «Кто из моих людей смеет обижать сироту? – закричал он. – Будь он семи пядень во лбу, а от суда моего не уйдет. Говори: кто виноватый?»

– Швабрин виноватый, – отвечал я. – Он держит в неволе ту девушку, которую ты видел, большую, у попадьи, и насильно хочет на ней жениться.

– Я проучу Швабрину, – сказал грозно Пугачев. – Он узнает, каково у меня своевольничать и обижать народ. Я его повешу.

– Прикажи слово молвить, – сказал Хлопуша хриплым голосом. – Ты поторопился назначить Швабрину в коменданты крепости, а теперь торопишься его вешать. Ты уж оскорбил казаков, посадив дворянина им в начальники; не пугай же дворян, казня их по первому наговору.

– Нечего их ни жалеть, ни жаловать! – сказал старичок в голубой ленте. – Швабрину сказнить не беда; а не худо и господина офицера допросить порядком: зачем изволил пожаловать. Если он тебя государем не признает, так нечего у тебя и управы искать, а коли признает, что же он до сегодняшнего дня сидел в Оренбурге с твоими супостатами? Не прикажешь ли свести его в приказную да запалить там огоньку: мне сдается, что его милость подослан к нам от оренбургских командиров.

Логика старого злодея мне показалась довольно убедительною. Мороз пробежал по всему моему телу при мысли, в чьих руках я находился. Пугачев заметил мое смущение. «Ась, ваше благородие? – сказал он мне подмигивая. – Фельдмаршал мой, кажется, говорит дело. Как ты думаешь?»

Насмешка Пугачева возвратила мне бодрость. Я спокойно отвечал, что я нахожусь в его власти и что он волен поступать со мною, как ему будет угодно.

⁴⁸ *Наперсник* (устар.) – любимец, человек, пользующийся особым доверием.

⁴⁹ Пугачев выдавал своих приближенных за царских вельмож. Голубую ленту через плечо носили награжденные высшим орденом – Андреем Первозванного.

– Добро, – сказал Пугачев. – Теперь скажи, в каком состоянии ваш город.

– Слава богу, – отвечал я, – все благополучно.

– Благополучно? – повторил Пугачев. – А народ мрет с голоду!

Самозванец говорил правду; но я по долгу присяги стал уверять, что все это пустые слухи и что в Оренбурге довольно всяких запасов.

– Ты видишь, – подхватил старичок, – что он тебя в глаза обманывает. Все беглецы согласно показывают, что в Оренбурге голод и мор, что там едят мертвечину, и то за честь; а его милость уверяет, что всего вдоволь. Коли ты Швабрина хочешь повесить, то уж на той же виселице повесь и этого молодца, чтоб никому не было завидно.

Слова проклятого старика, казалось, поколебали Пугачева. К счастью, Хлопуша стал противоречить своему товарищу.

– Полно, Наумыч, – сказал он ему. – Тебе бы все душить да резать. Что ты за богатырь? Поглядеть, так в чем душа держится. Сам в могилу смотришь, а других губишь. Разве мало крови на твоей совести?

– Да ты что за угодник? – возразил Белобородов. – У тебя-то откуда жалость взялась?

– Конечно, – отвечал Хлопуша, – и я грешен, и эта рука (тут он сжал свой костливый кулак и, засуча рукава, открыл косматую руку), и эта рука повинна в пролитой христианской крови. Но я губил супротивника, а не гостя; на вольном перепутье да в темном лесу, не дома, сидя за печью; кистенем и обухом, а не бабьим наговором.

Старик отворотился и проворчал слова: «Рваные ноздри!»...

– Что ты там шепчешь, старый хрыч? – закричал Хлопуша. – Я тебе дам рваные ноздри; погоди, придет и твое время; бог даст, и ты щипцов понюхаешь... А покамест смотри, чтоб я тебе бородашки не вырвал!

– Господа енаралы! – провозгласил важно Пугачев. – Полно вам ссориться. Не беда, если б и все оренбургские собаки дрыгали ногами под одной перекладной; беда, если наши кобели меж собою перегрызутся. Ну, помиритесь.

Хлопуша и Белобородов не сказали ни слова и мрачно смотрели друг на друга. Я увидел необходимость переменить разговор, который мог кончиться для меня очень невыгодным образом, и, обратясь к Пугачеву, сказал ему с веселым видом: «Ах! я было и забыл благодарить тебя за лошадь и за тулуп. Без тебя я не добрался бы до города и замерз бы на дороге».

Уловка моя удалась. Пугачев развеселился. «Долг платежом красен, – сказал он, мигая и прищуриваясь. – Расскажи-ка мне теперь, какое тебе дело до той девушки, которую Швабрин обижает? Уж не зазноба ли сердцу молодецкому? а?»

– Она невеста моя, – отвечал я Пугачеву, видя благоприятную перемену погоды и не находя нужды скрывать истину.

– Твоя невеста! – закричал Пугачев. – Что ж ты прежде не сказал? Да мы тебя женим и на свадьбе твоей попируем! – Потом, обращаясь к Белобородову: – Слушай, фельдмаршал! Мы с его благородием старые приятели; сядем-ка да поужинаем; утро вечера мудренее. Завтра посмотрим, что с ним сделаем.

Я рад был отказаться от предлагаемой чести, но делать было нечего. Две молодые казачки, дочери хозяина избы, накрыли стол белой скатертью, принесли хлеба, ухи и несколько штофов с вином и пивом, и я вторично очутился за одною трапезою с Пугачевым и с его страшными товарищами.

Оргия, коей я был невольным свидетелем, продолжалась до глубокой ночи. Наконец хмель начал одолевать собеседников. Пугачев задремал, сидя на своем месте; товарищи его встали и дали мне знак оставить его. Я вышел вместе с ними. По распоряжению Хлопуши, караульный отвел меня в приказную избу, где я нашел и Савельича и где меня оставили с ним взаперти. Дядька был в таком изумлении при виде всего, что происходило, что не сделал мне никакого вопроса. Он улегся в темноте и долго вздыхал и охал; наконец захрапел, а я предался размышлениям, которые во всю ночь ни на одну минуту не дали мне задремать.

Поутру пришли меня звать от имени Пугачева. Я пошел к нему. У ворот его стояла

кибитка, запряженная тройкою татарских лошадей. Народ толпился на улице. В сенях встретил я Пугачева: он был одет по-дорожному, в шубе и в киргизской шапке. Вчерашние собеседники окружали его, приняв на себя вид подобострастия, который сильно противуречил всему, чему я был свидетелем накануне. Пугачев весело со мною поздоровался и велел мне садиться с ним в кибитку.

Мы уселись. «В Белогорскую крепость!» – сказал Пугачев широкоплечему татарину, стоя правящему тройкою. Сердце мое сильно забилося. Лошади тронулись, колокольчик загремел, кибитка полетела...

«Стой! стой!» – раздался голос, слишком мне знакомый, – и я увидел Савельича, бежавшего нам навстречу. Пугачев велел остановиться. «Батюшка, Петр Андреич! – кричал дядька. – Не покинь меня на старости лет посреди этих мошен...» – «А, старый хрыч! – сказал ему Пугачев. – Опять бог дал свидеться. Ну, садись на облучок».

– Спасибо, государь, спасибо, отец родной! – говорил Савельич усаживаясь. – Дай бог тебе сто лет здравствовать за то, что меня старика призрил и успокоил. Век за тебя буду бога молить, а о заячьем тулупе и упоминать уж не стану.

Этот заячий тулуп мог, наконец, не на шутку рассердить Пугачева. К счастью, самозванец или не расслышал, или пренебрег неуместным намеком. Лошади поскакали; народ на улице останавливался и кланялся в пояс. Пугачев кивал головою на обе стороны. Через минуту мы выехали из слободы и помчались по гладкой дороге.

Легко можно себе представить, что чувствовал я в эту минуту. Через несколько часов должен я был увидеться с той, которую почитал уже для меня потерянною. Я воображал себе минуту нашего соединения... Я думал также и о том человеке, в чьих руках находилась моя судьба и который по странному стечению обстоятельств таинственно был со мною связан. Я вспоминал об опрометчивой жестокости, о кровожадных привычках того, кто вызывался быть избавителем моей любезной! Пугачев не знал, что она была дочь капитана Миронова; озлобленный Швабрин мог открыть ему все; Пугачев мог проведать истину и другим образом... Тогда что станет с Марьей Ивановной? Холод пробежал по моему телу, и волосы становились дыбом...

Вдруг Пугачев прервал мои размышления, обратись ко мне с вопросом:

– О чем, ваше благородие, изволил задуматься?

– Как не задуматься, – отвечал я ему. – Я офицер и дворянин; вчера еще дрался противу тебя, а сегодня еду с тобой в одной кибитке, и счастье всей моей жизни зависит от тебя.

– Что ж? – спросил Пугачев. – Страшно тебе?

Я отвечал, что, быв однажды уже им помилован, я надеялся не только на его пощаду, но даже и на помощь.

– И ты прав, ей-богу прав! – сказал самозванец. – Ты видел, что мои ребята смотрели на тебя косо; а старик и сегодня настаивал на том, что ты шпион и что надобно тебя пытать и повесить; но я не согласился, – прибавил он, понизив голос, чтоб Савельич и татарин не могли его услышать, – помня твой стакан вина и заячий тулуп. Ты видишь, что я не такой еще кровопийца, как говорит обо мне ваша братья.

Я вспомнил взятие Белогорской крепости; но не почел нужным его оспаривать и не отвечал ни слова.

– Что говорят обо мне в Оренбурге? – спросил Пугачев, помолчав немного.

– Да говорят, что с тобою сладить трудновато; нечего сказать: дал ты себя знать.

Лицо самозванца изобразило довольное самолюбие. «Да! – сказал он с веселым видом. – Я воюю хоть куда. Знают ли у вас в Оренбурге о сражении под Юзеевой? Сорок енаралов убито, четыре армии взято в полон. Как ты думаешь: прусский король мог ли бы со мною потягаться?»

Хвастливость разбойника показалась мне забавна.

– Сам как ты думаешь? – сказал я ему, – управился ли бы ты с Фридериком?

– С Федор Федоровичем? А как же нет? С вашими енаралами ведь я же управляюсь; а они его бивали. Доселе оружие мое было счастливо. Дай срок, то ли еще будет, как пойду

на Москву.

– А ты полагаешь идти на Москву?

Самозванец несколько задумался и сказал вполголоса: «Бог весть. Улица моя тесна; воли мне мало. Ребята мои умничают. Они воры. Мне должно держать ухо остро; при первой неудаче они свою шею выкупят моею головою».

– То-то! – сказал я Пугачеву. – Не лучше ли тебе отстать от них самому, заблаговременно, да прибегнуть к милосердию государыни?

Пугачев горько усмехнулся. «Нет, – отвечал он, – поздно мне каяться. Для меня не будет помилования. Буду продолжать, как начал. Как знать? Авось и удастся! Гришка Отрепьев ведь поцарствовал же над Москвою».

– А знаешь ты, чем он кончил? Его выбросили из окна, зарезали, сожгли, зарядили его пеплом пушки и выпалили!

– Слушай, – сказал Пугачев с каким-то диким вдохновением. – Расскажу тебе сказку, которую в ребячестве мне рассказывала старая калмычка. Однажды орел спрашивал у ворона: скажи, ворон-птица, отчего живешь ты на белом свете триста лет, а я всего-на-все только тридцать три года? – Оттого, батюшка, отвечал ему ворон, что ты пьешь живую кровь, а я питаюсь мертвечиной. Орел подумал: давай попробуем и мы питаться тем же. Хорошо. Полетели орел да ворон. Вот завидели палую лошадь, спустились и сели. Ворон стал клевать да похваливать. Орел клюнул раз, клюнул другой, махнул крылом и сказал ворону: нет, брат ворон, чем триста лет питаться падалью, лучше раз напиться живой кровью, а там что бог даст! – Какова калмыцкая сказка?

– Затеялива, – отвечал я ему. – Но жить убийством и разбоем значит, по мне, клевать мертвечину.

Пугачев посмотрел на меня с удивлением и ничего не отвечал. Оба мы замолчали, погружаясь каждый в свои размышления. Татарин затянул унылую песню; Савельич, дремля, качался на облучке. Кибитка летела по гладкому зимнему пути... Вдруг увидел я деревушку на крутом берегу Яика, с частоколом и с колокольней, – и через четверть часа въехали мы в Белогорскую крепость.

Глава XII Сирота

*Как у нашей у яблонки
Ни верхушки нет, ни отросточек;
Как у нашей у княгинюшки
Ни отца нету, ни матери.
Снарядить-то ее некому,
Благословить-то ее некому.*

Свадебная песня

Кибитка подъехала к крыльцу комендантского дома. Народ узнал колокольчик Пугачева и толпою бежал за нами. Швабрин встретил самозванца на крыльце. Он был одет казаком и отрастил себе бороду. Изменник помог Пугачеву вылезть из кибитки, в подлых выражениях изъявляя свою радость и усердие. Увидя меня, он смутился, но вскоре оправился, протянул мне руку, говоря: «И ты наш? Давно бы так!» – Я отворотился от него и ничего не отвечал.

Сердце мое заныло, когда очутились мы в давно знакомой комнате, где на стене висел еще диплом покойного коменданта, как печальная эпитафия⁵⁰ прошедшему времени. Пугачев сел на том диване, на котором, бывало, дремал Иван Кузмич, усыпленный

⁵⁰ Эпитафия – надгробная, надмогильная надпись.

ворчанием своей супруги. Швабрин сам поднес ему водки. Пугачев выпил рюмку и сказал ему, указав на меня: «Попотчуй и его благородие». Швабрин подошел ко мне с своим подносом; но я вторично от него отворотился. Он казался сам не свой. При обыкновенной своей сметливости он, конечно, догадался, что Пугачев был им недоволен. Он трусил перед ним, а на меня поглядывал с недоверчивостью. Пугачев осведомился о состоянии крепости, о слухах про неприятельские войска и тому подобном, и вдруг спросил его неожиданно: «Скажи, братец, какую девушку держишь ты у себя под караулом? Покажи-ка мне ее».

Швабрин побледнел, как мертвый. «Государь, – сказал он дрожащим голосом... – Государь, она не под караулом... она больна... она в светлице лежит».

«Веди ж меня к ней», – сказал самозванец, вставая с места. Отговориться было невозможно. Швабрин повел Пугачева в светлицу Марьи Ивановны. Я за ними последовал.

Швабрин остановился на лестнице. «Государь! – сказал он. – Вы властны требовать от меня, что вам угодно; но не прикажите постороннему входить в спальню к жене моей».

Я затрепетал. «Так ты женат!» – сказал я Швабрину, готовясь его растерзать.

– Тише! – прервал меня Пугачев. – Это мое дело. А ты, – продолжал он, обращаясь к Швабрину, – не умничай и не ломайся: жена ли она тебе, или не жена, а я веду к ней кого хочу. Ваше благородие, ступай за мною.

У дверей светлицы Швабрин опять остановился и сказал прерывающимся голосом: «Государь, предупреждаю вас, что она в белой горячке и третий день как бредит без умолку».

– Отворяй! – сказал Пугачев.

Швабрин стал искать у себя в карманах и сказал, что не взял с собою ключа. Пугачев толкнул дверь ногою; замок отскочил; дверь отворилась, и мы вошли.

Я взглянул и обмер. На полу, в крестьянском оборванном платье сидела Марья Ивановна, бледная, худая, с растрепанными волосами. Перед нею стоял кувшин воды, накрытый ломтем хлеба. Увидя меня, она вздрогнула и закричала. Что тогда со мною стало – не помню.

Пугачев посмотрел на Швабрину и сказал с горькой усмешкою: «Хорош у тебя лазарет!» Потом, подошед к Марье Ивановне: «Скажи мне, голубушка, за что твой муж тебя наказывает? в чем ты перед ним провинилась?»

– Мой муж! – повторила она. – Он мне не муж. Я никогда не буду его женою! Я лучше решила умереть, и умру, если меня не избавят.

Пугачев взглянул грозно на Швабрину: «И ты смел меня обманывать! – сказал он ему. – Знаешь ли, бездельник, чего ты достоин?»

Швабрин упал на колени... В эту минуту презрение заглушило во мне все чувства ненависти и гнева. С омерзением глядел я на дворянина, валяющегося в ногах беглого казака. Пугачев смягчился. «Милую тебя на сей раз, – сказал он Швабрину, – но знай, что при первой вине тебе припомнится и эта». Потом обратился к Марье Ивановне и сказал ей ласково: «Выходи, красная девица; дарую тебе волю. Я государь».

Марья Ивановна быстро взглянула на него и догадалась, что перед нею убийца ее родителей. Она закрыла лицо обеими руками и упала без чувств. Я кинулся к ней, но в эту минуту очень смело в комнату втерлась моя старинная знакомая Палаша и стала ухаживать за своею барышнею. Пугачев вышел из светлицы, и мы трое сошли в гостиную.

– Что, ваше благородие? – сказал смеясь Пугачев. – Выручили красную девицу! Как думаешь, не послать ли за попом, да не заставить ли его обвенчать племянницу? Пожалуй, я буду посаженным отцом, Швабрин дружкой;⁵¹ закутим, запьем – и ворота запрем!

Чего я опасался, то и случилось. Швабрин, услыша предложение Пугачева, вышел из себя. «Государь! – закричал он в испуге. – Я виноват, я вам солгал; но и Гринев вас обманывает. Эта девушка не племянница здешнего попа: она дочь Ивана Миронова, который

⁵¹ Дружка – распорядитель на свадьбе.

казнен при взятии здешней крепости».

Пугачев устремил на меня огненные свои глаза. «Это что еще?» – спросил он меня с недоумением.

– Швабрин сказал тебе правду, – отвечал я с твердостью.

– Ты мне этого не сказал, – заметил Пугачев, у коего лицо омрачилось.

– Сам ты рассуди, – отвечал я ему, – можно ли было при твоих людях объявить, что дочь Миронова жива. Да они бы ее загрызли. Ничто ее бы не спасло!

– И то правда, – сказал, смеясь, Пугачев. – Мои пьяницы не пощадили бы бедную девушку. Хорошо сделала кумушка-попадья, что обманула их.

– Слушай, – продолжал я, видя его доброе расположение. – Как тебя назвать не знаю, да и знать не хочу... Но бог видит, что жизнью моею рад бы я заплатить тебе за то, что ты для меня сделал. Только не требуй того, что противно чести моей и христианской совести. Ты мой благодетель. Доверши как начал: отпусти меня с бедною сиротою, куда нам бог путь укажет. А мы, где бы ты ни был и что бы с тобою ни случилось, каждый день будем бога молить о спасении грешной твоей души...

Казалось, суровая душа Пугачева была тронута. «Ин быть по-твоему! – сказал он. – Казнить так казнить, жаловать так жаловать: таков мой обычай. Возьми себе свою красавицу; вези ее, куда хочешь, и дай вам бог любовь да совет!»

Тут он оборотился к Швабрину и велел выдать мне пропуск во все заставы и крепости, подвластные ему. Швабрин, совсем уничтоженный, стоял как остолбенелый. Пугачев отправился осматривать крепость. Швабрин его сопровождал; а я остался под предлогом приготовлений к отъезду.

Я побежал в светлицу. Двери были заперты. Я постучался. «Кто там?» – спросила Палаша. Я назвал. Милый голосок Марьи Ивановны раздался из-за дверей. «Погодите, Петр Андреич. Я переодеваюсь. Ступайте к Акулине Памфиловне; я сейчас туда же буду».

Я повиновался и пошел в дом отца Герасима. И он и попадья выбежали ко мне навстречу. Савельич их уже предупредил. «Здравствуйте, Петр Андреич, – говорила попадья. – Привел бог опять увидеться. Как поживаете? А мы-то про вас каждый день поминали. А Марья-то Ивановна всего натерпелась без вас, моя голубушка!.. Да скажите, мой отец, как это вы с Пугачевым-то поладили? Как он это вас не укокошил? Добро, спасибо злодею и за то». – «Полно, старуха, – прервал отец Герасим. – Не все то ври, что знаешь. Несть спасения во многом глаголании.⁵² Батюшка Петр Андреич! войдите, милости просим. Давно, давно не видались».

Попадья стала угощать меня чем бог послал. А между тем говорила без умолку. Она рассказала мне, каким образом Швабрин принудил их выдать ему Марью Ивановну; как Марья Ивановна плакала и не хотела с ними расстаться; как Марья Ивановна имела с нею всегдашние сношения через Палашку (девку бойкую, которая и урядника заставляет плясать по своей дудке); как она присоветовала Марье Ивановне написать ко мне письмо и прочее. Я в свою очередь рассказал ей вкратце свою историю. Поп и попадья крестились, услыша, что Пугачеву известен их обман. «С нами сила крестная! – говорила Акулина Памфиловна. – Промчи бог тучу мимо. Ай-да Алексей Иваныч; нечего сказать: хорош гусь!» – В самую эту минуту дверь отворилась, и Марья Ивановна вошла с улыбкою на бледном лице. Она оставила свое крестьянское платье и одета была по-прежнему просто и мило.

Я схватил ее руку и долго не мог вымолвить ни одного слова. Мы оба молчали от полноты сердца. Хозяева наши почувствовали, что нам было не до них, и оставили нас. Мы остались одни. Все было забыто. Мы говорили и не могли наговориться. Марья Ивановна рассказала мне все, что с нею ни случилось с самого взятия крепости; описала мне весь ужас ее положения, все испытания, которым подвергал ее гнусный Швабрин. Мы вспомнили и прежнее счастливое время... Оба мы плакали... Наконец я стал объяснять ей мои

⁵² Многословие не дает спасения (*старослав.*).

предположения. Оставаться ей в крепости, подвластной Пугачеву и управляемой Швабриным, было невозможно. Нельзя было думать и об Оренбурге, претерпевающим все бедствия осады. У ней не было на свете ни одного родного человека. Я предложил ей ехать в деревню к моим родителям. Она сначала колебалась: известное ей неблагоприятное положение отца моего ее пугало. Я ее успокоил. Я знал, что отец почтет за счастье и вменит себе в обязанность принять дочь заслуженного воина, погибшего за отечество. «Милая Марья Ивановна! – сказал я наконец. – Я почитаю тебя своею женою. Чудные обстоятельства соединили нас неразрывно: ничто на свете не может нас разлучить». Марья Ивановна выслушала меня просто, без притворной застенчивости, без затейливых отговорок. Она чувствовала, что судьба ее соединена была с моею. Но она повторила, что не иначе будет моею женою, как с согласия моих родителей. Я ей и не противуречил. Мы поцеловались горячо, искренно – и таким образом все было между нами решено.

Через час урядник принес мне пропуск, подписанный каракульками Пугачева, и позвал меня к нему от его имени. Я нашел его готового пуститься в дорогу. Не могу изъяснить то, что я чувствовал, расставаясь с этим ужасным человеком, извергом, злодеем для всех, кроме одного меня. Зачем не сказать истины? В эту минуту сильное сочувствие влекло меня к нему. Я пламенно желал вырвать его из среды злодеев, которыми он предводительствовал, и спасти его голову, пока еще было время. Швабрин и народ, толпящийся около нас, помешали мне высказать все, чем исполнено было мое сердце.

Мы расстались дружески. Пугачев, увидя в толпе Акулину Памфиловну, погрозил пальцем и мигнул значительно; потом сел в кибитку, велел ехать в Берду, и когда лошади тронулись, то он еще раз высунулся из кибитки и закричал мне: «Прощай, ваше благородие! Авось увидимся когда-нибудь». – Мы точно с ним увиделись, но в каких обстоятельствах!..

Пугачев уехал. Я долго смотрел на белую степь, по которой неслась его тройка. Народ разошелся. Швабрин скрылся. Я воротился в дом священника. Все было готово к нашему отъезду; я не хотел более медлить. Добро наше все было уложено в старую комендантскую повозку. Ямщики мигом заложили лошадей. Марья Ивановна пошла проститься с могилами своих родителей, похороненных за церковью. Я хотел ее проводить, но она просила меня оставить ее одну. Через несколько минут она воротилась, обливаясь молча тихими слезами. Повозка была подана. Отец Герасим и жена его вышли на крыльцо. Мы сели в кибитку втроем: Марья Ивановна с Палашей и я. Савельич забрался на облучок. «Прощай, Марья Ивановна, моя голубушка! прощайте, Петр Андреич, сокол наш ясный! – говорила добрая попадьа. – Счастливый путь, и дай бог вам обоим счастья!» Мы поехали. У окошка комендантского дома я увидел стоящего Швабринна. Лицо его изображало мрачную злобу. Я не хотел торжествовать над уничтоженным врагом и обратил глаза в другую сторону. Наконец мы выехали из крепостных ворот и навек оставили Белогорскую крепость.

Глава XIII Арест

*Не гневайтесь, сударь: по долгу моему
Я должен сей же час отправить вас в тюрьму.
– Извольте, я готов; но я в такой надежде,
Что дело объяснить дозволите мне прежде.*

Княжнин

Соединенный так нечаянно с милой девушкою, о которой еще утром я так мучительно беспокоился, я не верил самому себе и воображал, что все со мною случившееся было пустое сновидение. Марья Ивановна глядела с задумчивостию то на меня, то на дорогу, и, казалось, не успела еще опомниться и прийти в себя. Мы молчали. Сердца наши слишком были утомлены. Неприметным образом часа через два очутились мы в ближней крепости, также подвластной Пугачеву. Здесь мы переменили лошадей. По скорости, с каковой их запрягали,

по торопливой услужливости брадатого казака, поставленного Пугачевым в коменданты, я увидел, что, благодаря болтливости ямщика, нас привезшего, меня принимали как придворного временщика.⁵³

Мы отправились далее. Стало смеркаться. Мы приблизились к городку, где, по словам бородатого коменданта, находился сильный отряд, идущий на соединение к самозванцу. Мы были остановлены караульными. На вопрос: кто едет? – ямщик отвечал громогласно: «Государев кум со своею хозяйскою». Вдруг толпа гусаров окружила нас с ужасною бранью. «Выходи, бесов кум! – сказал мне усастый вахмистр.⁵⁴ – Вот уж тебе будет баня, и с твоею хозяйскою!»

Я вышел из кибитки и требовал, чтоб отвели меня к их начальнику. Увидя офицера, солдаты прекратили брань. Вахмистр повел меня к майору. Савельич от меня не отставал, поговаривая про себя: «Вот тебе и государев кум! Из огня да в полымя... Господи владыко! чем это все кончится?» Кибитка шагом поехала за нами.

Через пять минут мы пришли к домику, ярко освещенному. Вахмистр оставил меня при карауле и пошел обо мне доложить. Он тотчас же воротился, объявив мне, что его высокоблагородию некогда меня принять, а что он велел отвести меня в острог, а хозяйшку к себе привести.

– Что это значит? – закричал я в бешенстве. – Да разве он с ума сошел?

– Не могу знать, ваше благородие, – отвечал вахмистр. – Только его высокоблагородие приказал ваше благородие отвести в острог, а ее благородие приказано привести к его высокоблагородию, ваше благородие!

Я бросился на крыльцо. Караульные не думали меня удерживать, и я прямо вбежал в комнату, где человек шесть гусарских офицеров играли в банк.⁵⁵ Майор метал. Каково было мое изумление, когда, взглянув на него, узнал я Ивана Ивановича Зурина, некогда обыгравшего меня в симбирском трактире!

– Возможно ли? – вскричал я. – Иван Иваныч! ты ли?

– Ба, ба, ба, Петр Андреич! Какими судьбами? Откуда ты? Здорово, брат. Не хочешь ли поставить карточку?

– Благодарен. Прикажи-ка лучше отвести мне квартиру.

– Какую тебе квартиру? Оставайся у меня.

– Не могу: я не один.

– Ну, подавай сюда и товарища.

– Я не с товарищем; я... с дамою.

– С дамою! Где же ты ее подцепил? Эге, брат! (При сих словах Зурин засвистел так выразительно, что все захохотали, а я совершенно смутился.)

– Ну, – продолжал Зурин, – так и быть. Будет тебе квартира. А жаль... Мы бы попиروвали по-старинному... Гей! малый! Да что ж сюда не ведут кумушку-то Пугачева? или она упрямится? Сказать ей, чтоб она не боялась: барин-де прекрасный; ничем не обидит, да хорошенько ее в шею.

– Что ты это? – сказал я Зурину. – Какая кумушка Пугачева? Это дочь покойного капитана Миронова. Я вывез ее из плена и теперь провожаю до деревни батюшкиной, где и оставлю ее.

– Как! Так это о тебе мне сейчас докладывали? Помилуй! что ж это значит?

– После все расскажу. А теперь, ради бога, успокой бедную девушку, которую гусары твои перепугали.

⁵³ *Временщик* – человек, достигший большой власти вследствие близости к царю или царице.

⁵⁴ *Вахмистр* – унтер-офицер в кавалерии.

⁵⁵ *Банк* – карточная азартная игра.

Зурин тотчас распорядился. Он сам вышел на улицу извиняться перед Марьей Ивановной в невольном недоразумении и приказал вахмистру отвести ей лучшую квартиру в городе. Я остался ночевать у него.

Мы отужинали, и, когда остались вдвоем, я рассказал ему свои похождения. Зурин слушал меня с большим вниманием. Когда я кончил, он покачал головою и сказал: «Все это, брат, хорошо; одно нехорошо; зачем тебя черт несет жениться? Я, честный офицер, не захочу тебя обманывать: поверь же ты мне, что женитьба блажь. Ну, куда тебе возиться с женою да нянчиться с ребятишками? Эй, плюнь. Послушайся меня: развяжись ты с капитанскою дочкой. Дорога в Симбирск мною очищена и безопасна. Отправь ее завтра ж одну к родителям твоим: а сам оставайся у меня в отряде. В Оренбург возвращаться тебе незачем. Попадешься опять в руки бунтовщикам, так вряд ли от них еще раз отделаешься. Таким образом любовная дурь пройдет сама собою, и все будет ладно».

Хотя я не совсем был с ним согласен, однако ж чувствовал, что долг чести требовал моего присутствия в войске императрицы. Я решился последовать совету Зурина: отправить Марью Ивановну в деревню и остаться в его отряде.

Савельич явился меня раздевать; я объявил ему, чтоб на другой же день готов он был ехать в дорогу с Марьей Ивановной. Он было заупрямился. «Что ты, сударь? Как же я тебя-то покину? Кто за тобою будет ходить? Что скажут родители твои?»

Зная упрямство дядьки моего, я вознамерился убедить его лаской и искренностью. «Друг ты мой, Архип Савельич! – сказал я ему. – Не откажи, будь мне благодетелем; в прислуге здесь я нуждаться не стану, а не буду спокоен, если Марья Ивановна поедет в дорогу без тебя. Служа ей, служишь ты и мне, потому что я твердо решился, как скоро обстоятельства дозволят, жениться на ней».

Тут Савельич сплеснул руками с видом изумления неопisanного. «Жениться! – повторил он. – Дитя хочет жениться! А что скажет батюшка, а матушка-то что подумает?»

– Согласятся, верно согласятся, – отвечал я, – когда узнают Марью Ивановну. Я надеюсь и на тебя. Батюшка и матушка тебе верят: ты будешь за нас ходатаем, не так ли?

Старик был тронут. «Ох, батюшка ты мой Петр Андреич! – отвечал он. – Хоть раненько задумал ты жениться, да зато Марья Ивановна такая добрая барышня, что грех и пропустить оказию. Ин быть по-твоему! Провожу ее, ангела божия, и рабски буду доносить твоим родителям, что такой невесте не надобно и приданого».

Я благодарил Савельича и лег спать в одной комнате с Зуриным. Разгоряченный и взволнованный, я разболтался. Зурин сначала со мною разговаривал охотно; но мало-помалу слова его стали реже и бессвязнее; наконец, вместо ответа на какой-то запрос, он захрапел и присвистнул. Я замолчал и вскоре последовал его примеру.

На другой день утром пришел я к Марье Ивановне. Я сообщил ей свои предположения. Она признала их благоразумие и тотчас со мною согласилась. Отряд Зурина должен был выступить из города в тот же день. Нечего было медлить. Я тут же расстался с Марьей Ивановной, поручив ее Савельичу и дав ей письмо к моим родителям. Марья Ивановна заплакала. «Прощайте, Петр Андреич! – сказала она тихим голосом. – Придется ли нам увидаться, или нет, бог один это знает; но век не забуду вас; до могилы ты один останешься в моем сердце». Я ничего не мог отвечать. Люди нас окружали. Я не хотел при них предаваться чувствам, которые меня волновали. Наконец она уехала. Я возвратился к Зурину, грустен и молчалив. Он хотел меня развеселить; я думал себя рассеять: мы провели день шумно и буйно и вечером выступили в поход.

Это было в конце февраля. Зима, затруднявшая военные распоряжения, проходила, и наши генералы готовились к дружному содействию. Пугачев все еще стоял под Оренбургом. Между тем около его отряды соединялись и со всех сторон приближались к злодейскому гнезду. Бунтующие деревни при виде наших войск приходили в повиновение; шайки разбойников везде бежали от нас, и все предвещало скорое и благополучное окончание.

Вскоре князь Голицын, под крепостию Татищевой, разбил Пугачева, рассеял его толпы, освободил Оренбург и, казалось, нанес бунту последний и решительный удар. Зурин был в

то время отряжен противу шайки мятежных башкирцев, которые рассеялись прежде, нежели мы их увидали. Весна осадила нас в татарской деревушке. Речки разлились, и дороги стали непроходимы. Мы утешались в нашем бездействии мыслию о скором прекращении скучной и мелочной войны с разбойниками и дикарями.

Но Пугачев не был пойман. Он явился на сибирских заводах, собрал там новые шайки и опять начал злодействовать. Слух о его успехах снова распространился. Мы узнали о разорении сибирских крепостей. Вскоре весть о взятии Казани и о походе самозванца на Москву встревожила начальников войск, беспечно дремавших в надежде на бессилие презренного бунтовщика. Зурин получил повеление переправиться через Волгу.

Не стану описывать нашего похода и окончания войны. Скажу коротко, что бедствие доходило до крайности. Мы проходили через селения, разоренные бунтовщиками, и поневоле отбирали у бедных жителей то, что успели они спасти. Правление было повсюду прекращено: помещики укрывались по лесам. Шайки разбойников злодействовали повсюду; начальники отдельных отрядов самовластно наказывали и миловали; состояние всего обширного края, где свирепствовал пожар, было ужасно... Не приведи бог видеть русский бунт, бессмысленный и беспощадный!

Пугачев бежал, преследуемый Иваном Ивановичем Михельсоном.⁵⁶ Вскоре узнали мы о совершенном его разбитии. Наконец Зурин получил известие о поимке самозванца, а вместе с тем и повеление остановиться. Война была кончена. Наконец мне можно было ехать к моим родителям! Мысль их обнять, увидеть Марью Ивановну, от которой не имел я никакого известия, одушевляла меня восторгом. Я прыгал как ребенок. Зурин смеялся и говорил, пожимая плечами: «Нет, тебе не сдобровать! Женишься – ни за что пропадешь!»

Но между тем странное чувство отравляло мою радость: мысль о злодее, обрызганном кровию стольких невинных жертв, и о казни, его ожидающей, тревожила меня поневоле: «Емеля, Емеля! – думал я с досадою, – зачем не наткнулся ты на штык или не подвернулся под картечь? Лучше ничего не мог бы ты придумать». Что прикажете делать? Мысль о нем неразлучна была во мне с мыслию о пощаде, данной мне им в одну из ужасных минут его жизни, и об избавлении моей невесты из рук гнусного Швабрина.

Зурин дал мне отпуск. Через несколько дней должен я был опять очутиться посреди моего семейства, увидеть опять мою Марью Ивановну... Вдруг неожиданная гроза меня поразила.

В день, назначенный для выезда, в самую ту минуту, когда готовился я пуститься в дорогу, Зурин вошел ко мне в избу, держа в руках бумагу, с видом чрезвычайно озабоченным. Что-то кольнуло меня в сердце. Я испугался, сам не зная чего. Он выслал моего денщика и объявил, что имеет до меня дело. «Что такое?» – спросил я с беспокойством. «Маленькая неприятность, – отвечал он, подавая мне бумагу. – Прочитай, что сейчас я получил». Я стал ее читать: это был секретный приказ ко всем отдельным начальникам арестовать меня, где бы ни попался, и немедленно отправить под караулом в Казань в Следственную комиссию, учрежденную по делу Пугачева. Бумага чуть не выпала из моих рук. «Делать нечего! – сказал Зурин. – Долг мой повиноваться приказу. Вероятно, слух о твоих дружеских путешествиях с Пугачевым как-нибудь да дошел до правительства. Надеюсь, что дело не будет иметь никаких последствий и что ты оправдаешься перед комиссией. Не унывай и отправляйся». Совесть моя была чиста; я суда не боялся; но мысль отсрочить минуту сладкого свидания, может быть, на несколько еще месяцев – устрасала меня. Тележка была готова. Зурин дружески со мною простился. Меня посадили в тележку. Со мною сели два гусара с саблями наголо, и я поехал по большой дороге.

Глава XIV Суд

⁵⁶ *Михельсон И. И.* (1740–1807) – один из усмирителей Пугачевского восстания.

*Мирская молва –
Морская волна.*
Пословица

Я был уверен, что виною всему было самовольное мое отсутствие из Оренбурга. Я легко мог оправдаться: наездничество не только никогда не было запрещено, но еще всеми силами было ободряемо. Я мог быть обвинен в излишней запальчивости, а не в ослушании. Но приятельские сношения мои с Пугачевым могли быть доказаны множеством свидетелей и должны были казаться по крайней мере весьма подозрительными. Во всю дорогу размышлял я о допросах, меня ожидающих, обдумывал свои ответы и решился перед судом объявить сущую правду, полагая сей способ оправдания самым простым, а вместе и самым надежным.

Я приехал в Казань, опустошенную и погорелую. По улицам, наместо домов, лежали груды углей и торчали закоптелые стены без крыш и окон. Таков был след, оставленный Пугачевым! Меня привезли в крепость, уцелевшую посередине сгоревшего города. Гусары сдали меня караульному офицеру. Он велел кликнуть кузнеца. Надели мне на ноги цепь и заковали ее наглухо. Потом отвели меня в тюрьму и оставили одного в тесной и темной конурке, с одними голыми стенами и с окошечком, загороженным железною решеткою.

Таковое начало не предвещало мне ничего доброго. Однако ж я не терял ни бодрости, ни надежды. Я прибегнул к утешению всех скорбящих и, впервые вкусив сладость молитвы, изливаемой из чистого, но растерзанного сердца, спокойно заснул, не заботясь о том, что со мною будет.

На другой день тюремный сторож меня разбудил, с объявлением, что меня требуют в комиссию. Два солдата повели меня через двор в комендантский дом, остановились в передней и впустили одного во внутренние комнаты.

Я вошел в залу довольно обширную. За столом, покрытым бумагами, сидели два человека: пожилой генерал, виду строгого и холодного, и молодой гвардейский капитан, лет двадцати осьми, очень приятной наружности, ловкий и свободный в обращении. У окошка за особым столом сидел секретарь с пером за ухом, наклонясь над бумагою, готовый записывать мои показания. Начался допрос. Меня спросили о моем имени и звании. Генерал осведомился, не сын ли я Андрея Петровича Гринева? И на ответ мой возразил сурово: «Жаль, что такой почтенный человек имеет такого недостойного сына!» Я спокойно отвечал, что каковы бы ни были обвинения, тяготеющие на мне, я надеюсь их рассеять чистосердечным объяснением истины. Уверенность моя ему не понравилась. «Ты, брат, востер, – сказал он мне нахмуясь, – но видали мы и не таких!»

Тогда молодой человек спросил меня: по какому случаю и в какое время вошел я в службу к Пугачеву и по каким поручениям был я им употреблен?

Я отвечал с негодованием, что я, как офицер и дворянин, ни в какую службу к Пугачеву вступать и никаких поручений от него принять не мог.

– Каким же образом, – возразил мой допросчик, – дворянин и офицер один пощажен самозванцем, между тем как все его товарищи злодейски умерщвлены? Каким образом этот самый офицер и дворянин дружески пирует с бунтовщиками, принимает от главного злодея подарки, шубу, лошадь и полтину денег? Отчего произошла такая странная дружба и на чем она основана, если не на измене или по крайней мере на гнусном и преступном малодушии?

Я был глубоко оскорблен словами гвардейского офицера и с жаром начал свое оправдание. Я рассказал, как началось мое знакомство с Пугачевым в степи, во время бурана; как при взятии Белогорской крепости он меня узнал и пощадил. Я сказал, что тулуп и лошадь, правда, не посовестился я принять от самозванца; но что Белогорскую крепость защищал я противу злодея до последней крайности. Наконец я сослался и на моего генерала, который мог засвидетельствовать мое усердие во время бедственной оренбургской осады.

Строгий старик взял со стола открытое письмо и стал читать его вслух:

«На запрос вашего превосходительства касательно прапорщика Гринева,

якобы замешанного в нынешнем смятении и вошедшего в сношения с злодеем, службою недозволенные и долгу присяги противные, объяснить имею честь: оный прапорщик Гринев находился на службе в Оренбурге от начала октября прошлого 1773 года до 24 февраля нынешнего года, в которое число он из города отлучился и с той поры уже в команду мою не являлся. А слышно от перебежчиков, что он был у Пугачева в слободе и с ним вместе ездил в Белогорскую крепость, в коей прежде находился он на службе; что касается до его поведения, то я могу...» Тут он прервал свое чтение и сказал мне сурово: «Что ты теперь скажешь себе в оправдание?»

Я хотел было продолжать, как начал, и объяснить мою связь с Марьей Ивановной так же искренно, как и все прочее. Но вдруг почувствовал непреодолимое отвращение. Мне пришло в голову, что если назову ее, то комиссия потребует ее к ответу; и мысль впутать имя ее между гнусными извещениями⁵⁷ злодеев и ее самую привести на очную с ними ставку – эта ужасная мысль так меня поразила, что я замялся и спутался.

Судьи мои, начинавшие, казалось, выслушивать ответы мои с некоторою благосклонностию, были снова предубеждены противу меня при виде моего смущения. Гвардейский офицер потребовал, чтоб меня поставили на очную ставку с главным доносителем. Генерал велел кликнуть *вчерашнего злодея*. Я с живостию обратился к дверям, ожидая появления своего обвинителя. Через несколько минут загремели цепи, двери отворились, и вошел – Швабрин. Я изумился его перемене. Он был ужасно худ и бледен. Волоса его, недавно черные как смоль, совершенно поседели; длинная борода была всклокочена. Он повторил обвинения свои слабым, но смелым голосом. По его словам, я отряжен был от Пугачева в Оренбург шпионом; ежедневно выезжал на перестрелки, дабы передавать письменные известия о всем, что делалось в городе; что, наконец, явно передался самозванцу, разъезжал с ним из крепости в крепость, стараясь всячески губить своих товарищей-изменников, дабы занимать их места и пользоваться наградами, раздаваемыми от самозванца. Я выслушал его молча и был доволен одним: имя Марьи Ивановны не было произнесено гнусным злодеем, оттого ли, что самолюбие его страдало при мысли о той, которая отвергла его с презрением; оттого ли, что в сердце его таилась искра того же чувства, которое и меня заставляло молчать, – как бы то ни было, имя дочери белогорского коменданта не было произнесено в присутствии комиссии. Я утвердился еще более в моем намерении, и когда судьи спросили: чем могу опровергнуть показания Швабрина, я отвечал, что держусь первого своего объяснения и ничего другого в оправдание себе сказать не могу. Генерал велел нас вывести. Мы вышли вместе. Я спокойно взглянул на Швабрина, но не сказал ему ни слова. Он усмехнулся злобной усмешкою и, приподняв свои цепи, опередил меня и ускорил свои шаги. Меня опять отвели в тюрьму и с тех пор уже к допросу не требовали.

Я не был свидетелем всему, о чем остается мне уведомить читателя; но я так часто слышал о том рассказы, что малейшие подробности врезались в мою память и что мне кажется, будто бы я тут же невидимо присутствовал.

Марья Ивановна принята была моими родителями с тем искренним радушием, которое отличало людей старого века. Они видели благодать божию в том, что имели случай приютить и обласкать бедную сироту. Вскоре они к ней искренно привязались, потому что нельзя было ее узнать и не полюбить. Моя любовь уже не казалась батюшке пустою блажью; а матушка только того и желала, чтоб ее Петруша женился на милой капитанской дочке.

Слух о моем аресте поразил все мое семейство. Марья Ивановна так просто рассказала моим родителям о странном знакомстве моем с Пугачевым, что оно не только не беспокоило их, но еще и заставляло часто смеяться от чистого сердца. Батюшка не хотел верить, чтобы я мог быть замешан в гнусном бунте, коего цель была ниспровержение престола и истребление

⁵⁷ *Извет* (устар.) – донос, клевета.

дворянского рода. Он строго допросил Савельича. Дядька не утаил, что барин бывал в гостях у Емельки Пугачева и что-де злодей его таки жаловал; но клялся, что ни о какой измене он не слыхивал. Старики успокоились и с нетерпением стали ждать благоприятных вестей. Марья Ивановна сильно была встревожена, но молчала, ибо в высшей степени была одарена скромностью и осторожностью.

Прошло несколько недель... Вдруг батюшка получает из Петербурга письмо от нашего родственника князя Б**. Князь писал ему обо мне. После обыкновенного приступа,⁵⁸ он объявлял ему, что подозрения насчет участия моего в замыслах бунтовщиков, к несчастью, оказались слишком основательными, что примерная казнь должна была бы меня постигнуть, но что государыня, из уважения к заслугам и преклонным летам отца, решила помиловать преступного сына и, избавляя его от позорной казни, повелела только сослать в отдаленный край Сибири на вечное поселение.

Сей неожиданный удар едва не убил отца моего. Он лишился обыкновенной своей твердости, и горечь его (обыкновенно немая) изливалась в горьких жалобах. «Как! – повторял он, выходя из себя. – Сын мой участвовал в замыслах Пугачева! Боже праведный, до чего я дожил! Государыня избавляет его от казни! От этого разве мне легче? Не казнь страшна: пращур⁵⁹ мой умер на лобном месте,⁶⁰ отстаивая то, что почитал святынею своей совести; отец мой пострадал вместе с Волынским и Хрущевым.⁶¹ Но дворянину изменить своей присяге, соединиться с разбойниками, с убийцами, с беглыми холопьями!.. Стыд и срам нашему роду!..» Испуганная его отчаянием матушка не смела при нем плакать и старалась возратить ему бодрость, говоря о неверности молвы, о шаткости людского мнения. Отец мой был неутешен.

Марья Ивановна мучилась более всех. Будучи уверена, что я мог оправдаться, когда бы только захотел, она догадывалась об истине и почитала себя виновницею моего несчастья. Она скрывала от всех свои слезы и страдания и между тем непрестанно думала о средствах, как бы меня спасти.

Однажды вечером батюшка сидел на диване, перевертывая листы Придворного календаря; но мысли его были далеко, и чтение не производило над ним обыкновенного своего действия. Он насвистывал старинный марш. Матушка молча вязала шерстяную фуфайку, и слезы изредка капали на ее работу. Вдруг Марья Ивановна, тут же сидевшая за работой, объявила, что необходимость ее заставляет ехать в Петербург и что она просит дать ей способ отправиться. Матушка очень огорчилась. «Зачем тебе в Петербург? – сказала она. – Неужто, Марья Ивановна, хочешь и ты нас покинуть?» Марья Ивановна отвечала, что вся будущая судьба ее зависит от этого путешествия, что она едет искать покровительства и помощи у сильных людей, как дочь человека, пострадавшего за свою верность.

Отец мой потупил голову: всякое слово, напоминающее мнимое преступление сына, было ему тягостно и казалось колким упреком. «Поезжай, матушка! – сказал он ей со вздохом. – Мы твоему счастью помехи сделать не хотим. Дай бог тебе в женихи доброго человека, не ошельмованного изменника». Он встал и вышел из комнаты.

Марья Ивановна, оставшись наедине с матушкою, отчасти объяснила ей свои предположения. Матушка со слезами обняла ее и молила бога о благополучном конце замышленного дела. Марью Ивановну снарядили, и через несколько дней она отправилась в

⁵⁸ *Приступ* – здесь: вступление.

⁵⁹ *Пращур* – предок.

⁶⁰ *Лобное место* – возвышение на Красной площади, где иногда казнили государственных преступников.

⁶¹ *Волынский А. П., Хрущев А. Ф.* – видные государственные деятели XVIII века, сторонники ограничения царской власти; казнены за государственную «измену».

дорогу с верной Палашей и с верным Савельичем, который, насильственно разлученный со мною, утешался по крайней мере мыслию, что служит нареченной моей невесте.

Марья Ивановна благополучно прибыла в Софию и, узнав на почтовом дворе, что Двор находился в то время в Царском Селе, решила тут остановиться. Ей отвели уголок за перегородкой. Жена смотрителя тотчас с нею разговорилась, объявила, что она племянница придворного истопника, и посвятила ее во все таинства придворной жизни. Она рассказала, в котором часу государыня обыкновенно просыпалась, кушала кофей, прогуливалась; какие вельможи находились в то время при ней; что изволила она вчерашний день говорить у себя за столом, кого принимала вечером, – словом, разговор Анны Власьевны стоил нескольких страниц исторических записок и был бы драгоценен для потомства. Марья Ивановна слушала ее со вниманием. Они пошли в сад. Анна Власьевна рассказала историю каждой аллеи и каждого мостика, и, нагулявшись, они возвратились на станцию очень довольные друг другом.

На другой день рано утром Марья Ивановна проснулась, оделась и тихонько пошла в сад. Утро было прекрасное, солнце освещало вершины лип, пожелтевших уже под свежим дыханием осени. Широкое озеро сияло неподвижно. Проснувшиеся лебеди важно выплывали из-под кустов, осеняющих берег. Марья Ивановна пошла около прекрасного луга, где только что поставлен был памятник в честь недавних побед графа Петра Александровича Румянцева. Вдруг белая собачка английской породы залаяла и побежала ей навстречу. Марья Ивановна испугалась и остановилась. В эту самую минуту раздался приятный женский голос: «Не бойтесь, она не укусит». И Марья Ивановна увидела даму, сидевшую на скамейке противу памятника. Марья Ивановна села на другом конце скамейки. Дама пристально на нее смотрела; а Марья Ивановна, с своей стороны бросив несколько косвенных взглядов, успела рассмотреть ее с ног до головы. Она была в белом утреннем платье, в ночном чепце и в душегрейке. Ей казалось лет сорок. Лицо ее, полное и румяное, выражало важность и спокойствие, а голубые глаза и легкая улыбка имели прелесть неизъяснимую. Дама первая перервала молчание.

– Вы, верно, не здешние? – сказала она.

– Точно так-с: я вчера только приехала из провинции.

– Вы приехали с вашими родными?

– Никак нет-с. Я приехала одна.

– Одна! Но вы так еще молоды.

– У меня нет ни отца, ни матери.

– Вы здесь, конечно, по каким-нибудь делам?

– Точно так-с. Я приехала подать просьбу государыне.

– Вы сирота: вероятно, вы жалуетесь на несправедливость и обиду?

– Никак нет-с. Я приехала просить милости, а не правосудия.

– Позвольте спросить, кто вы таковы?

– Я дочь капитана Миронова.

– Капитана Миронова! того самого, что был комендантом в одной из оренбургских крепостей?

– Точно так-с.

Дама, казалось, была тронута. «Извините меня, – сказала она голосом еще более ласковым, – если я вмешиваюсь в ваши дела; но я бываю при дворе; изъясните мне, в чем состоит ваша просьба, и, может быть, мне удастся вам помочь».

Марья Ивановна встала и почтительно ее благодарила. Все в неизвестной даме невольно привлекало сердце и внушало доверенность. Марья Ивановна вынула из кармана сложенную бумагу и подала ее незнакомой своей покровительнице, которая стала читать ее про себя.

Сначала она читала с видом внимательным и благосклонным, но вдруг лицо ее переменилось, – и Марья Ивановна, следовавшая глазами за всеми ее движениями, испугалась строгому выражению этого лица, за минуту столь приятному и спокойному.

– Вы просите за Гринева? – сказала дама с холодным видом. – Императрица не может его простить. Он пристал к самозванцу не из невежества и легковерия, но как безнравственный и вредный негодяй.

– Ах, неправда! – вскрикнула Марья Ивановна.

– Как неправда! – возразила дама, вся вспыхнув.

– Неправда, ей-богу, неправда! Я знаю все, я все вам расскажу. Он для одной меня подвергался всему, что постигло его. И если он не оправдался перед судом, то разве потому только, что не хотел запутать меня. – Тут она с жаром рассказала все, что уже известно моему читателю.

Дама выслушала ее со вниманием. «Где вы остановились?» – спросила она потом; и услыша, что у Анны Власьевны, примолвила с улыбкою: «А! знаю. Прощайте, не говорите никому о нашей встрече. Я надеюсь, что вы недолго будете ждать ответа на ваше письмо».

С этим словом она встала и вошла в крытую аллею, а Марья Ивановна возвратилась к Анне Власьевне, исполненная радостной надежды.

Хозяйка побранила ее за раннюю осеннюю прогулку, вредную, по ее словам, для здоровья молодой девушки. Она принесла самовар и за чашкою чая только было принялась за бесконечные рассказы о дворе, как вдруг придворная карета остановилась у крыльца, и камер-лакей⁶² вошел с объявлением, что государыня изволит к себе приглашать девицу Миронову.

Анна Власьевна изумилась и расхлопоталась. «Ахти, господи! – закричала она. – Государыня требует вас ко двору. Как же это она про вас узнала? Да как же вы, матушка, представитесь к императрице? Вы, я чай, и ступить по-придворному не умеете... Не проводить ли мне вас? Все-таки я вас хоть в чем-нибудь да могу предостеречь. И как же вам ехать в дорожном платье? Не послать ли к повивальной бабушке за ее желтым роброном?⁶³» Камер-лакей объявил, что государыне угодно было, чтоб Марья Ивановна ехала одна и в том, в чем ее застанут. Делать было нечего: Марья Ивановна села в карету и поехала во дворец, сопровождаемая советами и благословениями Анны Власьевны.

Марья Ивановна предчувствовала решение нашей судьбы; сердце ее сильно билось и замирало. Через несколько минут карета остановилась у дворца. Марья Ивановна с трепетом пошла по лестнице. Двери перед нею отворились настежь. Она прошла длинный ряд пустых, великолепных комнат; камер-лакей указывал дорогу. Наконец, подошед к запертым дверям, он объявил, что сейчас об ней доложит, и оставил ее одну.

Мысль увидеть императрицу лицом к лицу так утрашала ее, что она с трудом могла держаться на ногах. Через минуту двери отворились, и она вошла в уборную государыни.

Императрица сидела за своим туалетом. Несколько придворных окружали ее и почтительно пропустили Марью Ивановну. Государыня ласково к ней обратилась, и Марья Ивановна узнала в ней ту даму, с которой так откровенно изъяснялась она несколько минут тому назад. Государыня подзвала ее и сказала с улыбкою: «Я рада, что могла сдержать вам свое слово и исполнить вашу просьбу. Дело ваше кончено. Я убеждена в невинности вашего жениха. Вот письмо, которое сами потрудитесь отвезти к будущему свекру».

Марья Ивановна приняла письмо дрожащею рукою и, заплакав, упала к ногам императрицы, которая подняла ее и поцеловала. Государыня разговорилась с нею. «Знаю, что вы не богаты, – сказала она, – но я в долгу перед дочерью капитана Миронова. Не беспокойтесь о будущем. Я беру на себя устроить ваше состояние».

Обласкав бедную сироту, государыня ее отпустила. Марья Ивановна уехала в той же придворной карете. Анна Власьевна, нетерпеливо ожидавшая ее возвращения, осыпала ее вопросами, на которые Марья Ивановна отвечала кое-как. Анна Власьевна хотя и была

⁶² Камер-лакей – придворный слуга.

⁶³ Роброн (устар.) – широкое женское платье.

недовольна ее беспамятством, но приписала оное провинциальной застенчивости и извинила великодушно. В тот же день Марья Ивановна, не полюбопытствовав взглянуть на Петербург, обратно поехала в деревню...

Здесь прекращаются записки Петра Андреевича Гринева. Из семейственных преданий известно, что он был освобожден от заключения в конце 1774 года, по именному повелению; что он присутствовал при казни Пугачева, который узнал его в толпе и кивнул ему головою, которая через минуту, мертвая и окровавленная, показана была народу. Вскоре потом Петр Андреевич женился на Марье Ивановне. Потомство их благоденствует в Симбирской губернии. В тридцати верстах от *** находится село, принадлежащее десятерым помещикам. В одном из барских флигелей показывают собственноручное письмо Екатерины II за стеклом и в рамке. Оно писано к отцу Петра Андреевича и содержит оправдание его сына и похвалы уму и сердцу дочери капитана Миронова. Рукопись Петра Андреевича Гринева доставлена была нам от одного из его внуков, который узнал, что мы заняты были трудом, относящимся ко временам, описанным его дедом. Мы решились, с разрешения родственников, издать ее особо, приискав к каждой главе приличный эпитаф и дозволив себе переменить некоторые собственные имена.

Издатель
19 окт. 1836